

**Sprint
Stroller
Hi Flow Stroller**

































User Manual (US)
Manuel d'utilisation (FR)
Bedienungsanleitung (DE)
Manual del usuario (ES)
Manuale dell'utente (IT)
Manual do utilizador (PT)
Gebruikershandleiding (NL)
Brugervejledning (DK)
Bruksanvisning (NO)
Bruksanvisning (SE)
Käyttöopas (FI)
Εγχειρίδιο χρήστη (GR)
Kullanıcı El Kitabı (TR)
Uživatelská příručka (CZ)
Instrukcja obsługi (PL)
Felhasználói kézikönyv (HU)

CAIRE®

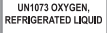
Sprint / Stroller / Hi Flow Stroller

Symbols Glossary

ISO 7000	
	Keep away from rain, keep dry. Reg. # 0626
	Stacking limit by number. Reg. # 2403
	Name and address of manufacturer. Reg. # 3082
	The country and date of manufacture. The "CC" identifies the two letter country code of the country of manufacture. The date of manufacture is in YYYY-MM-DD format. Reg. # 6049
	Caution, consult accompanying documents. Reg. # 0434A
	Catalog Number. Reg. # 2493
	Serial Number. Reg. # 2498
	Storage or operating temperature range. Reg. # 0632
	Storage humidity range Reg. # 2620
	Atmospheric pressure limitation. Reg. # 2621
	This way up. Reg. # 0623
	Fragile, handle with care. Reg. # 0621
	Contains hazardous substances. Reg. # 3723
	Importer. Reg. # 3725
ISO 7010	
	Frostbite may occur on contact with cold liquid or gaseous oxygen, or frosted parts. Warning low temperature. To warn of low temperature or freezing conditions. Reg. # W010
	The instruction manual must be read. Reg. # M002
	Keep away from open flame, fire, sparks. Open ignition source and smoking prohibited. Reg. # P003

	Do not smoke near unit or while operating unit. Reg. # P002
	Type BF applied part (degree of protection against electric shock). Reg. # 5333
	Warning. Reg. # W001
Council Directive 93/42/EEC	
	Authorized representative in the European Community
	If the product unique device identifier (UDI) label has the CE#### symbol on it, the device complies with the requirements of Directive 93/42/EEC concerning medical devices. The CE#### symbol indicates notified body number.
	This device complies with the requirements of Directive 2010/35/EU concerning medical devices. It bears the pi marking as shown.
ADR	
	Non-toxic gas.
	Do not cover unit or carry portable unit under your clothing. These units normally vent oxygen. No. 5641
	Refrigerated Liquid, USP; Produced by Air Liquefaction
Additional Symbols	
	Keep unit well ventilated at all times
	Keep away from flammable materials, oil and grease.
	Authorized representative in Switzerland.
	If the device bears the UKCA mark as shown with UKCA#### indicating the notified body number, this device complies with UKCA regulations.
IEC 60417	
	Do not cover unit or carry portable unit under your clothing. These units normally vent oxygen. No. 5641

Sprint / Stroller / Hi Flow Stroller

21 CFR 801.15	
RX ONLY	Federal law restricts this device to sale by or on the order of a physician.
IEC 60601-1	
IP22	Drip Proof
Council Directive 2012/19/EU	
	WEEE This symbol is to remind the equipment owners to return it to a recycling facility at the end of its life, per Waste Electrical and Electronic Equipment (WEEE) Directive.
	Our products will comply with the restriction of Hazardous Substances (RoHS) directive. They will not contain more than trace amounts of lead or other hazardous material content.

ISO 15223-1	
MD	Medical Device. Reg. # 5.7.7
UDI	Unique device identifier Reg. # 5.7.10

This product may be covered by one or more patents, US and international. Please visit our website below for the listing of applicable patents. Pat.: www.caireinc.com/corporate/patents/

Specifications

- Mode of Operation: Continuous Flow
- Type of Protection Against Electrical Shock: Internally Powered Equipment
- Degree of Protection Against Electrical Shock: Type BF Applied Part
- Classification According to the Degree of Protection Against Ingress of Water: IP22 – Ordinary Equipment
- Equipment not suitable for use in the presence of flammable mixtures

Product Specifications	Sprint	Stroller	Hi Flow Stroller
LOX Capacity	1.5 lb (0,68 kg)	3.0 lb (1,36 kg)	3.0 lb (1,36 kg)
Gaseous Equivalent Capacity	513 L	1026 L	1025 L
Weight, Empty	4.5 lb (2,04 kg)	5.0 lb (2,27 kg)	5.5 lb (2,49 kg)
Weight, Filled	6.0 lb (2,72 kg)	8.0 lb (3,63 kg)	8.5 lb (3,86 kg)
Height	11.75 in. (298 mm)	13.5 in. (343 mm)	13.5 in. (343 mm)
Dimensions	4.875" (123.83 mm) D x 7.5" (191 mm) W	5.875" (149.23 mm) D x 7.5" (191 mm) W	5.875" (149 mm) D x 7.5" (191 mm) W
Typical use time at 2 LPM	4.3 hours	8.5 hours	8.5 hours
Operating Pressure	20 psi (137 kPa)	20 psi (137 kPa)	20 psi (137 kPa)
Normal Evaporation Rate	1.3 lb/ day (0,57 kg/ day)	1.3 lb/ day (0,57 kg/ day)	1.3 lb/ day (0,57 kg/ day)
Standard Flow Control Range	off, .25, .5, .75, 1, 1.5, 2, 2.5, 3, 4, 5, 6 LPM	off, .25, .5, .75, 1, 1.5, 2, 2.5, 3, 4, 5, 6 LPM	Off, .5, 1, 2, 2.5, 3, 4, 6, 8, 10, 12, 15 LPM
Flow Rate Accuracy*	+/- 10%	+/- 10%	+/- 10%

* This accuracy is only at 70F and 14.7 psig and with a calibrated accurate mass flow meter.

Sprint / Stroller / Hi Flow Stroller

Warning Information

Important: Read this manual thoroughly before operating the Sprint/Stroller/Hi Flow Stroller.
RX Only.



WARNING: THIS DEVICE IS NOT INTENDED FOR LIFE SUSTAINING USE.

WARNING: IF YOU FEEL THE EQUIPMENT IS NOT OPERATING PROPERLY, CALL YOUR HEALTH CARE PROVIDER. DO NOT ATTEMPT TO REPAIR OR ADJUST THE UNIT YOURSELF.

WARNING: DO NOT MODIFY THIS EQUIPMENT WITHOUT AUTHORIZATION FROM THE MANUFACTURER.

WARNING: IF CONTINUITY OF OXYGEN SUPPLY IS REQUIRED, ENSURE THAT AN ADEQUATE SUPPLY OF OXYGEN AND/OR A SECONDARY OXYGEN SUPPLY IS AVAILABLE AT ALL TIMES DURING THERAPY.

WARNING: DO NOT ALLOW SMOKING, CANDLES, OR OPEN FLAMES WITHIN 10 FEET (3 METERS) OF THE DEVICE, OR CLOSER THAN 8 INCHES (20 CM) FROM ANY SOURCE OF IGNITION.

WARNING: KEEP YOUR UNIT IN A WELL-VENTILATED AREA.

WARNING: DO NOT STORE LIQUID OXYGEN EQUIPMENT IN A CLOSET, CAR TRUNK, OR OTHER CONFINED AREA. DO NOT PLACE BLANKETS, DRAPERIES, OR OTHER FABRICS OVER EQUIPMENT.

WARNING: THIS PRODUCT CAN EXPOSE YOU TO CHEMICALS INCLUDING NICKEL, WHICH IS KNOWN TO THE STATE OF CALIFORNIA TO CAUSE CANCER. FOR MORE INFORMATION, GO TO WWW.P65WARNINGS.CA.GOV.

WARNING: IN THE EVENT THERE IS A SERIOUS INCIDENT OCCURRING WITH THIS DEVICE, THE USER SHOULD IMMEDIATELY REPORT THE INCIDENT TO THE PROVIDER AND/OR THE MANUFACTURER. A SERIOUS INCIDENT IS DEFINED AS AN INJURY, DEATH, OR POTENTIAL TO CAUSE INJURY/DEATH SHOULD THERE BE A REOCCURRENCE OF THE INCIDENT. THE USER CAN ALSO REPORT THE INCIDENT TO THE COMPETENT AUTHORITY IN THE COUNTRY WHERE THE INCIDENT OCCURRED.



Caution: Use the Sprint/Stroller/Hi Flow Stroller only as directed by your doctor.

Caution: Federal law restricts this device to sale by or on the order of a physician.

Caution: The unit contains liquid oxygen which is extremely cold, almost -300°F (-184°C). Exposure to such a low temperature can cause severe frostbite.

Caution: Liquid and gaseous oxygen, though non-flammable, cause other materials to burn faster than normal. This hazard, along with the low temperature of liquid oxygen, warrants certain safety precautions.

Caution: Keep flammable materials away from this equipment. Aerosol sprays, oils and grease, including facial creams and petroleum jelly, ignite easily and may burn rapidly in the presence of oxygen.

Caution: Smoking while wearing an oxygen cannula can cause facial burns and possibly result in death.

Removing the cannula and placing it on clothing, bedding, sofas, or other cushion material will cause a flash fire when exposed to a cigarette, heat source, spark or flame.

If you smoke please: (1) turn off the portable, (2) take off the cannula, and (3) leave the room where the device is located.

Caution: In the event of an accidental tip-over, immediately but cautiously return the unit into an upright position if possible. If any liquid oxygen is escaping, leave the area immediately and call your healthcare provider. Do not attempt to move the unit or stop the liquid oxygen from escaping.

Note: Do not touch frosted parts of any unit.

Note: Do not store or operate the portable coupled to the stationary unit.

Note: Do not allow untrained personnel to handle or operate this device.

Note: Use of this device is prohibited on commercial passenger and cargo air flights by the Federal Aviation Administration.

Intended Use

The CAIRE Sprint/Stroller/Hi Flow Stroller oxygen unit is intended for the administration of supplemental oxygen. The device is not intended for life support nor does it provide any patient monitoring capabilities.

Introduction

The Sprint, Stroller, and Hi Flow Stroller are intended for the administration of supplemental oxygen to the patient in the end user's home and can also be used in institutions such as nursing homes or sub-acute care facilities. The Sprint/Stroller/Hi Flow Stroller provide an ambulatory source of oxygen for an extended period of time.

The device is used by COPD patients or those with diminished breathing capacity. The device is prescribed to the patient. The device is sold to a provider that is trained to operate and service the Sprint/Stroller/Hi Flow Stroller. The provider trains the user.

The device is not intended for life support nor does it provide any patient monitoring capabilities. It is recommended to have an alternate source of supplemental oxygen in the event of mechanical failure. These portable devices also have a quick disconnect valve that can be coupled with a reservoir box device for refilling the portable device. The reservoir unit is filled by your health care provider.

This user manual contains the instructions for using the Sprint/Stroller/Hi Flow Stroller. Refer to the user manual supplied with the stationary unit for its operation.

Note: The service provider will assist with the initial setup and instruct proper handling and usage of the unit.



Sprint, Stroller and Hi Flow Stroller units





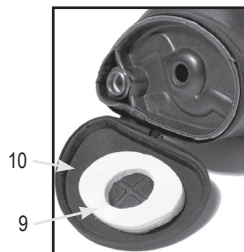
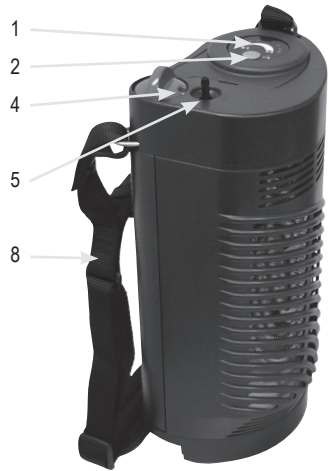



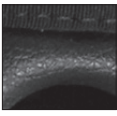

Controls

1. Electronic Liquid Level Gauge
2. Electronic Liquid Level Switch
3. Mechanical Liquid Level Gauge
4. Flow Control Knob
5. Oxygen Tube Connector
6. Vent Valve
7. Fill Connections (see next page for QDV Identification)
8. Carrying Strap with Shoulder Pad
9. Condensation Pad
10. Condensation Cup



Sprint / Stroller / Hi Flow Stroller

Quick Disconnect Valve (QDV) Identification

Portable Connector	Stationary Connector	QDV Style	
		CAIRE Side Fill	SF Locking
		LIFE-OX	TF Locking
		PENOX	
		TAEMA	TF Push-On
		PB	



4. a. If your connector is a push-on:
Lower the Sprint/Stroller/Hi Flow Stroller unit on to the stationary until you feel the connector engage.



- b. If the connector is a Penox or Life-Ox:
Rotate Sprint/Stroller/Hi Flow Stroller until you feel the connector engage. Then, carefully, rotate the Sprint/Stroller/Hi Flow Stroller clockwise (↻) while pressing downward.



Note: Continued on step 6 in To Fill the Side Fill Sprint/Stroller/Hi Flow Stroller.

Operating Instructions

To Fill the Top Fill Sprint/Stroller/Hi Flow Stroller

1. Clean the fill connectors on both the stationary and the Sprint/Stroller/Hi Flow Stroller with a clean, dry, lint-free cloth.



Caution: The fill connectors must be dry, because moisture can cause your Sprint/Stroller/Hi Flow Stroller and stationary unit to freeze together.

2. Make sure the flow control knobs on both the Sprint/Stroller/Hi Flow Stroller and reservoir are in the off (0) position.
3. Position the fill connector in the upright position over the stationary unit's connector.

To Fill the Side Fill Sprint/Stroller/Hi Flow Stroller

1. Clean the fill connectors on both the stationary and the Sprint/Stroller/Hi Flow Stroller with a clean, dry, lint-free cloth.



WARNING: THE FILL CONNECTORS MUST BE DRY, BECAUSE MOISTURE CAN CAUSE YOUR SPRINT/STROLLER/Hi FLOW STROLLER AND STATIONARY UNIT TO FREEZE TOGETHER.

2. Make sure the flow control knobs on both the Sprint/Stroller/Hi Flow Stroller and reservoir are in the off (0) position

3. Make the Sprint/Stroller/Hi Flow Stroller fill connector is in the upright position to the stationary connector.



4. Rotate the Sprint/Stroller/Hi Flow Stroller counterclockwise (↺) until you feel the pin and slot engage.



5. Carefully and firmly rotate the Sprint/Stroller/Hi Flow Stroller back to the upright position. Now the units are locked together.



Note: Continued on step 6.

Note: For push-on style connector, hold the unit in place throughout the fill.

6. Open the vent valve to begin filling your Sprint/Stroller/Hi Flow Stroller. You should hear some oxygen escaping; do not worry. The hissing sound you hear is perfectly normal.

Note: Liquid level gauge readings are most accurate 30 seconds or more after the Sprint/Stroller/Hi Flow Stroller is filled.



7. You may also see vapor around the connection. This is normal and is due to the great difference in temperature between the liquid oxygen and the warm air surrounding the units.
8. When the unit is full, close the vent valve. You can tell that the unit is full when the hissing sound changes in tone, and some liquid comes out of the vent line.

Note: Closing the valve after a nearly continuous stream of liquid is discharging fills the Sprint/Stroller/Hi Flow Stroller most completely, but wastes some liquid oxygen.

Note: Closing the valve at the first sign of liquid discharge does not fill the Sprint/Stroller/Hi Flow Stroller as completely, but saves liquid oxygen.

9. For the push-on style connectors, push the release button down until the units separate. For all other connectors rotate the unit until it separates from the stationary unit.

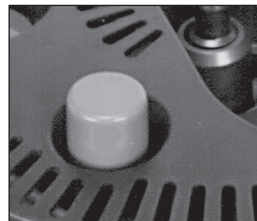

Portable Release Button (push-on style only)

Sprint / Stroller / Hi Flow Stroller

Operating Instructions



Caution: Check liquid level gauge only after the valve is closed.

Caution: If the Sprint/Stroller/Hi Flow Stroller is being refilled immediately after a period of use, fill it, and then wait 10 minutes after filling with the FCV set at zero for the pressure to stabilize. Then operate as normal.



WARNING: DO NOT OPERATE SPRINT/STROLLER/HI FLOW STROLLER WHILE ATTACHED TO THE STATIONARY UNIT.

WARNING: IF THE SPRINT/STROLLER/HI FLOW STROLLER DOES NOT SEPARATE EASILY, DO NOT USE FORCE. THE UNITS MAY BE FROZEN TOGETHER. LEAVE THE UNITS CONNECTED AND WAIT UNTIL THE UNITS WARM UP — THEN THEY WILL SEPARATE EASILY. DO NOT TOUCH ANY FROSTED PARTS. **WARNING:** SHOULD THE LEAKAGE BE EXCESSIVE TO THE POINT THAT A STREAM OF LIQUID IS PRESENT, LEAVE THE AREA AND CALL YOUR HEALTH CARE PROVIDER IMMEDIATELY.

WARNING: LIQUID OR COLD GASEOUS OXYGEN CAN FROSTBITE THE SKIN. OXYGEN WILL RESULT IN INCREASED FIRE HAZARD.



Caution: Should there be any liquid leakage from the stationary unit or Sprint/Stroller/Hi Flow Stroller separating the units, set the Sprint/Stroller/Hi Flow Stroller aside, ensuring it remains vertical, leave the room, and call your health care provider immediately.

Note: To Equipment Provider: The following oxygen administration accessories are recommended for use with the Sprint / Stroller / Hi Flow Stroller:

- Nasal Cannula: CAIRE Part Number 5408-SEQ
- Firebreak: CAIRE Part Number 21126636

A firebreak is recommended for use with any cannula.

• CAIRE offers a firebreak intended to be used in conjunction with the oxygen portable. The firebreak is a thermal fuse to stop the flow of gas in the event that the downstream cannula or oxygen tubing is ignited and burns to the firebreak. It is placed in-line with the nasal cannula or oxygen tubing between the patient and the oxygen outlet of the Sprint / Stroller / Hi Flow Stroller. For proper use of the firebreak, always refer to the manufacturer's instructions (included with each firebreak kit).

• Additional recommended accessories information is available online at www.caireinc.com.



(Cannula is not included.)

1. Push the cannula breathing tube firmly on to the oxygen tube connector.
2. Adjust your cannula breathing tube to the proper position so that you will be able to breathe the oxygen comfortably.
3. Turn the flow control knob on top of the Sprint/Stroller/Hi Flow Stroller clockwise until the prescribed flow rate (numeral) is visible in the knob "window" and a positive detent is felt.



Caution: Out-of-specification oxygen flow will result if the flow control knob is set between flow rates.

4. You should be receiving oxygen now. To stop flow of oxygen, turn the flow control knob counterclockwise to the off (0) position.



Caution: Always turn the flow control knob off (0) when not in use.



Sprint / Stroller / Hi Flow Stroller

5. Use the following chart as a guideline to determine the length of time the Sprint/Stroller/Hi Flow Stroller will operate:

FCV Setting			
Model	Sprint	Stroller	Hi Flow Stroller
	Nominal	Nominal	
FCV Pos.	Sprint	Stroller	Hi Flow Stroller
Off	30:00	60:00	71:00
0.25	18:00	30:00	NA
0.5	12:12	23:00	32:00
0.75	9:18	17:24	NA
1	7:30	14:06	16:00
1.5	5:30	10:12	NA
2	4:18	8:00	8:00
2.5	3:36	6:36	6:20
3	3:06	5:36	5:20
4	2:24	4:24	4:00
5	2:00	3:36	NA
6	1:42	3:00	2:40
8	N/A	N/A	2:00
10	N/A	N/A	1:40
12	N/A	N/A	1:20
15	N/A	N/A	1:00

Note: Times are in hours and minutes (format 00:00).

Note: The “Nominal” times are for ideal conditions, i.e. maximum fill, exact flow rates, good loss rate, unit not being moved, etc.

These times are the maximum expected.

Note: Your individual results will vary.

6a. To verify the level of liquid oxygen in the unit with the electronic liquid level gauge:

- **Gen 3 Gauge:** Depress the push button (liquid level switch) on top of the unit for two seconds minimum. Read across the top of the light bar to indicate contents level.



- **Gen 4 Gauge:** Press the green operate button on the face of the gauge. Read the arc of LEDs, which indicates content level.



Caution: The Sprint/Stroller/Hi Flow Stroller is empty if only the last segment of the light bar is lit.

If the Low Battery indicator lights up when the button is depressed, notify your health care provider.

Note: The Sprint/Stroller/Hi Flow Stroller will continue to supply oxygen even if the Low Battery Indicator lights up, as long as there is liquid oxygen in the unit.

6b. To verify the level of liquid oxygen in unit with the mechanical liquid level gauge:

- Support the unit, by the fabric strap, directly above the black contents indicator spring scale chamber.
- Allow the unit to stabilize (i.e. not bounce up and down), then read the exposed colored scale for approximate liquid oxygen contents.



Sprint / Stroller / Hi Flow Stroller

Note: If the unit is empty, only the red colored band of the scale will be exposed. If this is the case, the unit must be filled prior to use.

7. Under certain environmental conditions, with continuous use, and especially with the portable not being moved, it may develop excessive frost around the vaporizer coil and on the case. You may reduce this frost by tapping the unit and/or wiping any accumulated frost off the case.

Condensate Pad Maintenance

After the unit is empty and has warmed up to room temperature, remove any moisture from the condensation cup:

For hard case

- Tilt the unit to one side. Grasp the knob at the center of the condensation cup (at the bottom of the unit) and pull straight out. This will release the cup.

Note: If heavily soiled, the pad can be machine washed (with bleach to disinfect).

- To replace the cup, center it over the round opening at the bottom of the unit and press the knob in one click to engage the cup and then a second click to lock the cup in place.

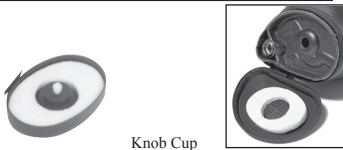
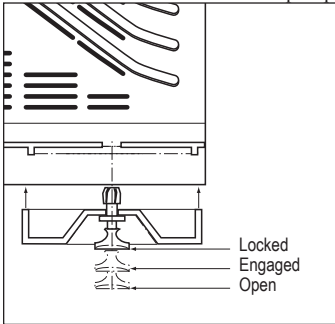

Note: If the knob will not push in and engage the cup, hold the cup and pull the knob out until it clicks into the open position. Now replace the cup as previously described.

For soft case

- Unzip the bottom zipper and pull back the bottom cover.
- Remove the pad from the cup and wring out any absorbed moisture. Allow the pad to dry completely before replacing it in the cup.

Note: If heavily soiled, the pad can be machine washed (with bleach to disinfect).

- To replace, simply insert pad into bottom cover and rezip the bottom zipper.

Note: If the knob will not push in and engage the cup, hold the cup and pull the knob out until it clicks into the open position. Now replace the cup as previously described.

Frost Reduction

Under certain environmental conditions, with continuous use, and especially with the portable not being moved, it may develop excessive frost around the vaporizer coil and on the case. You may reduce this frost by tapping the unit and/or wiping any accumulated frost off the case.



WARNING: DUE TO THE POSSIBILITY OF EXCESSIVE MOISTURE / ICE BUILD UP IT IS RECOMMENDED THAT THE HI FLOW STROLLER REMAIN IDLE FOR 1 HOUR AFTER USE TO DECREASE MOISTURE BUILDUP.

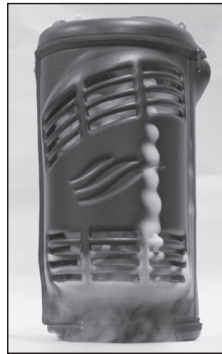

Due to the higher flow rates associated with the Hi Flow Stroller, condensation and some frosting will occur on the unit, particularly on flow settings of 10 LPM and higher. It is recommended that the unit be allowed at least 1 hour of inactivity after use to decrease the possibility of excessive build up due to continuous usage.

Troubleshooting

The following information is intended to help you troubleshoot and solve simple operational problems that you may experience when using your Sprint/Stroller/Hi Flow Stroller.

Issue	Solution
The Portable makes a hissing sound.	<ul style="list-style-type: none"> • Hissing can occur to maintain the correct operating pressure within the Portable. It is most likely to hiss after filling or when the position of the Portable is changed. Hissing can last for approximately 10 minutes after filling. Additionally, it can occur when the flow control valve is at a low setting. • If the portable has been laid in an improper position return the portable to an upright position and allow several minutes for the unit to stabilize
The Portable flow stops during use.	<ul style="list-style-type: none"> • Ensure that the cannula is firmly attached to the Oxygen Outlet. • Ensure that the cannula is not kinked. • Check the contents indicator/level gauge and fill the portable if needed. • Ensure the flow control knob is not in the off ("0") position.
The Portable does not fill.	<ul style="list-style-type: none"> • Verify that there is oxygen in the Reservoir. • Ensure that the Portable and Reservoir fill connectors are fully engaged throughout the filling process.
The Portable vent valve does not close properly at the end of the filling process.	<ul style="list-style-type: none"> • If the vent valve fails to close and the hissing sound and oxygen vapor cloud continue, carefully remove the Portable by depressing the release button on the Reservoir. Venting from the bottom of the Portable will stop in a few minutes. Allow the unit to warm until you can close the vent valve. The Portable may require as much as 60 minutes to restore adequate pressure for accurate oxygen flow. If needed, use an alternate source of oxygen such as a flow control valve attached to the Reservoir.
The Portable does not disengage easily from the Reservoir after filling.	<ul style="list-style-type: none"> • The Portable and Reservoir fill connectors may have become frozen. • DO NOT USE FORCE. Allow a few minutes for the frozen parts to warm, then disengage the Portable when the ice has melted. To prevent the units from freezing together, always wipe the male fill connector on the Reservoir and the female fill connector on the Portable with a clean, dry cloth before filling.

Sprint / Stroller / Hi Flow Stroller

Cleaning Standard



WARNING: CLEAN ONLY AFTER THE UNIT IS EMPTY.

- Clean using a solution of mild dish washing detergent and water.
- Apply cleaning solution directly to a lint-free cloth. Approved cleaners include HydroPure and HydroKlean. Do not spray cleaners directly on the Sprint/Stroller/Hi Flow Stroller.
- Wipe the outside surface with the lint-free cloth until the outside surface is clean.



Caution: Do not use high temperature and high pressure washing equipment to clean these units.

- Do not get cleaner on any internal components or valves.
- Allow the unit to dry thoroughly before using.

Note: Note to health care provider – for reprocessing procedures, see applicable service manual.



WEEE and RoHS

This symbol is to remind the equipment owners to return it to a recycling facility at the end of its life, per Waste Electrical and Electronic Equipment (WEEE) Directive. Our products will comply with the restriction of Hazardous Substances (RoHS) directive. They will not contain more than trace amounts of lead or other hazardous material content.

Disposal

Always return Sprint/Stroller/Hi Flow Stroller, including all components, to your homecare provider for proper disposal. You can also contact your local city or town offices for instructions on proper disposal of the battery.

Transport and Storage

The device should be stored in the upright position, and be well ventilated. Do not allow the device to lie on its side. Humidity up to 95% noncondensing. Temperatures range from -40°F to 158°F (-40°C to 70°C).

Operating temperature ranges from 14°F to 104°F (-10°C to 40°C). Relative humidity range from 30% to 75% noncondensing.

Note: The atmospheric pressure range is 700 hPa to 1060 hPa (elevation of 10,000 Ft. to -1,000 Ft.).

Maintenance

Your service provider is responsible for any maintenance that may be required per the technical manual of this device. Call your service provider for any maintenance requirements.

The condensate pad is the only user-serviceable part. No other parts are user-serviceable.

The expected service life is a minimum of five years.

Clean the fill connectors on both the stationary and portable units with a clean, dry, lint-free cloth between each fill to prevent freezing and possible equipment failure.

Note: Any additional maintenance needed must be done by a qualified service technician or service provider.

Accessories



Carrying Cart PN 20765565

Safety



WARNING: PORTABLE RF COMMUNICATIONS EQUIPMENT (INCLUDING PERIPHERALS SUCH AS ANTENNA CABLES AND EXTERNAL ANTENNAS) SHOULD BE USED NO CLOSER THAN 30 CM (12 INCHES) TO ANY PART OF THE SPRINT/STROLLER/HI FLOW STROLLER, INCLUDING CABLES SPECIFIED BY THE MANUFACTURER. OTHERWISE, DEGRADATION OF THE PERFORMANCE OF THIS EQUIPMENT COULD RESULT.

WARNING: USE OF ACCESSORIES, TRANSDUCERS AND CABLES OTHER THAN THOSE SPECIFIED OR PROVIDED BY THE MANUFACTURER OF THIS EQUIPMENT COULD RESULT IN INCREASED ELECTROMAGNETIC EMISSIONS OR DECREASED ELECTROMAGNETIC IMMUNITY OF THIS EQUIPMENT AND RESULT IN IMPROPER OPERATION.

WARNING: USE OF THIS EQUIPMENT ADJACENT TO OR STACKED WITH OTHER EQUIPMENT SHOULD BE AVOIDED BECAUSE IT COULD RESULT IN IMPROPER OPERATION. IF SUCH USE IS NECESSARY, THIS EQUIPMENT AND THE OTHER EQUIPMENT SHOULD BE OBSERVED TO VERIFY THAT THEY ARE OPERATING NORMALLY.



Caution: Medical Electrical Equipment needs special precautions regarding Electromagnetic compatibility (EMC) and needs to be installed and put into service according to the EMC information provided in this manual.

Caution: Portable and mobile radio frequency (RF) communications equipment can affect Medical Electrical Equipment.

Table 1

Guidance and Manufacturer’s declaration—electromagnetic emissions

The Sprint/Stroller/Hi Flow Stroller is intended for use in the electromagnetic environment specified below. The customer or the user of the Sprint/Stroller/Hi Flow Stroller should assure that it is used in such an environment.

Emissions test	Compliance	Electromagnetic environment—guidance
RF emission CISPR 11	Group 1	The Sprint/Stroller/Hi Flow Stroller uses RF energy only for internal function. Therefore, its RF emissions are very low and are not likely to cause any interference in nearby electronic equipment.
RF emissions CISPR 11 Harmonic emissions IEC 61000-3-2 Voltage fluctuations/ flicker emissions IEC 61000-3-3	Class B Not applicable Not applicable	The Sprint/Stroller/Hi Flow Stroller is suitable for use in all establishments, including domestic establishments and those directly connected to the public low-voltage power supply network that supplies buildings used for domestic purposes.

Sprint / Stroller / Hi Flow Stroller

Table 2*: Recommended separation distances between portable and mobile RF communications equipment and the Sprint/Stroller/Hi Flow Stroller

The Sprint/Stroller/Hi Flow Stroller is intended for use in an electromagnetic environment in which radiated RF disturbances are controlled. The customer or the user of the Sprint/Stroller/Hi Flow Stroller can help prevent electromagnetic interference by maintaining a minimum distance between portable and mobile RF communications equipment (transmitters) and the Sprint/Stroller/Hi Flow Stroller as recommended below, according to the maximum output power of the communications equipment.

Rated maximum output power of transmitter W	Separation distance according to frequency of transmitter m		
	from 150 kHz to 80 MHz $d=1.2 \sqrt{P}$	from 80 MHz to 800 MHz $d=1.2 \sqrt{P}$	from 800 MHz to 2,5 GHz $d=2.3 \sqrt{P}$
0,01	0.12 m	0.12 m	0.23 m
0,1	0.38 m	0.38 m	0.73 m
1	1.2 m	1.2 m	2.3 m
10	3.8 m	3.8 m	7.3 m
100	12 m	12 m	23 m

For transmitters rated at a maximum output power not listed above, the recommended separation distance (d) in meters (m) can be estimated using the equation applicable to the frequency of the transmitter, where P is the maximum output power rating of the transmitter in watts (W) according to the transmitter manufacturer.

NOTE 1 at 80 MHz and 800 MHz, the separation distance for the higher frequency range applies.

NOTE 2 These guidelines may not apply in all situations. Electromagnetic propagation is affected by absorption and reflection from structures, objects and people.

* This table is included as a standard requirement for equipment which has been tested to specific test levels and over specific frequency ranges and been found compliant with regulations.

Table 3: Guidance and Manufacturer's Declaration—Electromagnetic Immunity

The Sprint/Stroller/Hi Flow Stroller is intended for use in the electromagnetic environment specified below. The customer or the user of the Sprint/Stroller/Hi Flow Stroller should assure that it is used in such an environment

Immunity test	IEC 60601 test level	Compliance level	Electromagnetic environment – guidance
Electrostatic discharge (ESD) IEC 61000-4-2	±8 kV Contact ±2 kV, ±4 kV, ±8 kV, ±15kV air	±8 kV Contact ±2 kV, ±4 kV, ±8 kV, ±15kV air	Floors should be wood, concrete or ceramic tile. If floors are synthetic, the relative humidity should be at least 30 %.**
Electrical fast transient/ burst IEC 61000-4-4	±2 kV for power supply lines ±1 kV for input/output lines	Not applicable DC powered device Not applicable No data input/output lines	Not applicable
Surge IEC 61000-4-5	±1 kV line(s) to line(s) ±2 kV line(s) to earth	Not applicable DC powered device	Not applicable
Voltage dips, short interruptions and voltage variations on power supply input lines IEC 61000-4-11	<5 % U_T (>95 % dip in U_T) for 0,5 cycle 40 % U_T (60 % dip in U_T) for 5 cycles 70 % U_T (30 % dip in U_T) 25 cycles <5 % U_T (>95 % dip in U_T) for 5 sec	Not applicable DC powered device	Not applicable
Power frequency (50/60 Hz) magnetic field IEC 61000-4-8	3 A / m 50/60 Hz	3 A / m 50/60 Hz	Power frequency magnetic fields should be that of a typical commercial or hospital environment.

NOTE U_T is the A.C. mains voltage prior to application of the test level.

** This statement indicates that the required testing was performed in a controlled environment and the Sprint/Stroller/Hi Flow Stroller are found to be compliant with regulations.

Table 4
Guidance and Manufacturer’s Declaration—Immunity ME Equipment and ME Systems

















Guidance and Manufacturer’s Declaration—Immunity			
<p>The Sprint/Stroller/Hi Flow Stroller is intended for use in the electromagnetic environment specified below. The customer or user of the Sprint/Stroller/Hi Flow Stroller should ensure that it is used in such an environment.</p>			
Immunity Test	IEC 60601 Test Level	Compliance Level	Electromagnetic Environment—Guidance
<p>Conducted RF IEC 61000-4-6</p>	<p>3 Vrms 6 Vrms (In ISM Bands) 150 kHz to 80 MHz</p>	<p>Not applicable Battery powered device, No SIP/SOP</p>	<p>Portable and mobile RF communications equipment should be used no closer to any part of the Sprint/Stroller/Hi Flow Stroller, including cables, than the recommended separation distance calculated from the equation applicable to the frequency of the transmitter.</p> <p>Recommended separation distance $d = 1,2 \sqrt{P}$</p>
<p>Radiated RF IEC 61000-4-3</p>	<p>80 MHz to 2.7 GHz</p>	<p>10 V/m 80 MHz—2,7 GHz 80 % AM at 1 kHz</p>	<p>$d = 1,2 \sqrt{P}$ $d = 2,3 \sqrt{P}$ where P is the maximum output power rating of the transmitter in watts (W) according to the transmitter manufacturer and d is the recommended separation distance in meters (m).</p> <p>Field strengths from fixed RF transmitters, as determined by an electromagnetic site survey^a, should be less than the compliance level in each frequency range^b.</p> <p>Interference may occur in the vicinity of equipment marked with the following symbol:</p> <div style="text-align: center;">  </div>















Test frequency (MHz)	Band ^{a)} (MHz)	Service ^{a)}	Modulation ^{b)}	Maximum power (W)	Distance (m)	Immunity Test Level (V/m)
385	380–390	TETRA 400	Pulse modulation ^{b)} 18 Hz	1.8	0.3	27
450	430–470	GMRS 460, FRS 460	FM ^{c)} ±5 kHz deviation 1 kHz sine	2	0.3	28
710	704–787	LTE Band 13, 17	Pulse modulation ^{b)} 217 Hz	0.2	0.3	9
745						
780						
810						
870	800–960	GSM 800/900, TETRA 800, IDEN 820, CDMA 850, LTE Band 5	Pulse modulation ^{b)} 18 Hz	2	0.3	28
930						
1720						
1845	1700–1900	GSM 1800; CDMA 1900; GSM 1900; DECT; LTE Band 1, 3, 4, 25; UMTS	Pulse modulation ^{b)} 217 Hz	2	0.3	28
1970						
2450	2400–2570	Bluetooth, WLAN, 802.11 b/g/n, RFID 2450, LTE Band 7	Pulse modulation ^{b)} 217 Hz	2	0.3	28
5240	5100–5800	WLAN 802.11 a/n	Pulse modulation ^{b)} 217 Hz	0.2	0.3	9
5500						
5785						

Note: If necessary to achieve the IMMUNITY TEST LEVEL, the distance between the transmitting antenna and the Sprint/Stroller/Hi Flow Stroller may be reduced to 1m. The 1m test distance is permitted by IEC 61000-4-3.

^{a)} For some services, only the uplink frequencies are included.
^{b)} The carrier shall be modulated using a 50% duty cycle square wave signal.
^{c)} As an alternative to FM modulation, 50% pulse modulation at 18 Hz may be used because while it does not represent actual modulation, it would be worst case.

Explication des symboles

ISO 7000	
	Maintenir à l'abri de l'humidité. Reg. # 0626
	Limite d'empilement par numéro. Reg. # 2403
	Nom et adresse du fabricant. Reg. # 3082
	Le pays et la date de fabrication. Le « CC » identifie le code de pays à deux lettres du pays de fabrication. La date de fabrication est au format AAAA-MM-JJ. Rég. # 6049
	Attention, consulter la documentation fournie. Reg. # 0434A
	Référence catalogue. Reg. # 2493
	Numéro de série. Reg. # 2498
	Température de stockage ou de fonctionnement. N° enreg. 0632
	Plage d'humidité de stockage. N° enreg. 2620
	Limite de température atmosphérique. N° enreg. 2621
	Haut. Reg. # 0623
	Fragile, manipuler avec soin. Reg. # 0621
	Contient des substances dangereuses. Rég. # 3723
	Importateur. Rég. # 3725
ISO 7010	
	Des gelures peuvent survenir au contact d'un liquide froid, de l'oxygène gazeux ou d'éléments givrés. Avertissement basse température. Pour signaler les températures basses ou les conditions de gel. Reg. # W010
	Le manuel d'instruction doit être lu. Reg. # M002
	Tenir à l'écart des flammes nues, du feu, des étincelles. Source d'incendie ouverte interdite et interdiction de fumer. Reg. # P003

	Ne pas fumer à proximité de l'appareil ou pendant son fonctionnement. Reg. # P002
	Pièce appliquée de type BF (degré de protection contre les chocs électriques). Reg. # 5333
	Avertissement. Reg. # W001
Directive du Conseil européen 93/42/CEE	
	Représentant agréé au sein de l'Union européenne
	Si l'étiquette de l'identifiant unique du produit (UDI) du produit porte le symbole CE #####, l'appareil est conforme aux exigences de la directive 93/42 / CEE concernant les dispositifs médicaux. Le symbole CE ##### indique le numéro de l'organisme notifié.
	Cet appareil est conforme aux exigences de la Directive 2010/35/CEE relative aux dispositifs médicaux. Il porte le marquage pi, comme illustré.
ADR	
	Gaz non-toxique.
	Substances oxydantes dangereuses: risque d'intensification d'incendie. Les agents oxydants font brûler les incendies plus vigoureusement.
	Liquide réfrigéré. USP ; produit par la liquéfaction de l'air.
Symboles supplémentaires	
	Assurer une ventilation correcte de l'unité en permanence
	Tenir éloigné des matériaux, huiles et graisses inflammables.
	Représentant autorisé en Suisse.
	Si l'appareil porte la marque UKCA comme indiqué avec UKCA##### indiquant le numéro de l'organisme notifié, cet appareil est conforme aux réglementations UKCA.
CEI 60417	
	Ne couvrez pas l'appareil et ne transportez pas sous vos vêtements. Ces unités évacuent normalement l'oxygène. N° 5641

21 CFR 801.15	
RX ONLY	La loi fédérale restreint cet appareil à la vente par, ou sur ordonnance d'un médecin.
CEI 60601-1	
IP22	Preuve d'égouttement
Directive 2012/19/UE du Conseil européen	
	DEEE Ce symbole rappelle aux propriétaires d'équipements qu'ils doivent le retourner à une installation de recyclage à la fin de sa durée de vie, conformément à la directive relative aux déchets d'équipements électriques et électroniques (DEEE).
	Nos produits seront conformes à la restriction de la directive sur les substances dangereuses (RoHS). Ils ne contiendront pas plus que des traces de plomb ou d'autres matières dangereuses.

ISO 15223-1	
MD	Dispositif médical. Rég. # 5.7.7
UDI	Identifiant unique de l'appareil # 5.7.10

Ce produit peut être protégé par un ou plusieurs brevets américains ou internationaux. Consultez notre site Web ci-dessous pour voir la liste des brevets.
Brevet : www.caireinc.com/corporate/patents/.

Caractéristiques techniques

- Mode de fonctionnement : Débit constant
- Type de protection contre les chocs électriques : Équipement alimenté en interne
- Degré de protection contre les chocs électriques : Pièce appliquée de Type BF
- Classification par rapport au degré de protection contre la pénétration de l'eau : IP22 – Équipement ordinaire
- Équipement inadapté pour une utilisation en présence de produits inflammables

Caractéristiques techniques			
	Sprint	Stroller	Hi Flow Stroller
Capacité en oxygène liquide	0,68 kg (1,5 lb)	1,36 kg (3 lb)	1,36 kg (3 lb)
Capacité équivalente en gaz	513 l	1 026 l	1 025 l
Poids, à vide	2,04 kg (4,5 lb)	2,27 kg (5 lb)	2,49 kg (5,5 lb)
Poids, plein	2,72 kg (6 lb)	3,63 kg (8 lb)	3,86 kg (8,5 lb)
Hauteur	298 mm (11,75 po)	343 mm (13,5 po)	343 mm (13,5 po)
Dimensions	123,83 mm (4,875 po) P x 191 mm (7,5 po) L	149,23 mm (5,875 po) P x 191 mm (7,5 po) L	149 mm (5,875 po) P x 191 mm (7,5 po) L
Autonomie type à 2 l/min	4,3 h	8,5 h	8,5 h
Pression de fonctionnement	137 kPa (20 psi)	137 kPa (20 psi)	137 kPa (20 psi)
Taux d'évaporation normal	0,57 kg/jour (1,3 lb/jour)	0,57 kg/jour (1,3 lb/jour)	0,57 kg/jour (1,3 lb/jour)
Plage de réglage du débit standard	Éteint, 0,25; 0,5; 0,75; 1; 1,5; 2; 2,5; 3; 4; 5; 6 l/min	Éteint, 0,25; 0,5; 0,75; 1; 1,5; 2; 2,5; 3; 4; 5; 6 l/min	Éteint, 0,5, 1, 2, 2,5, 3, 4, 6, 8, 10, 12, 15 l/min
Exactitude du débit*	+/- 10 %	+/- 10 %	+/- 10 %

* Ce degré de précision s'applique uniquement à 21 °C (70 °F) et 101,4 kPa (14,7 psi) et avec un débitmètre massique calibré avec précision.

Message d'avertissement :

Important : Lisez attentivement ce manuel avant d'utiliser l'équipement Sprint/Stroller/Hi Flow Stroller. Sur ordonnance uniquement.



AVERTISSEMENT : CET APPAREIL N'EST PAS CONÇU POUR LE MAINTIEN ARTIFICIEL DES FONCTIONS VITALES.

AVERTISSEMENT : SI VOUS PENSEZ QUE L'APPAREIL NE FONCTIONNE PAS CORRECTEMENT, PRENEZ CONTACT AVEC VOTRE PRESTATAIRE DE SOINS. N'ESSAYEZ PAS DE RÉPARER OU DE RÉGLER L'APPAREIL VOUS-MÊME.

AVERTISSEMENT : NE MODIFIEZ PAS CET ÉQUIPEMENT SANS L'AUTORISATION DU FABRICANT.

AVERTISSEMENT : SI UN APPROVISIONNEMENT CONTINU EN OXYGÈNE EST NÉCESSAIRE, VEILLEZ À CE QUE L'APPORT EN OXYGÈNE SOIT APPROPRIÉ ET/OU À CE QU'UN APPROVISIONNEMENT EN OXYGÈNE SECONDAIRE SOIT EN PERMANENCE DISPONIBLE AU COURS DU TRAITEMENT.

AVERTISSEMENT : NE LAISSEZ PERSONNE FUMER ET N'UTILISEZ PAS DE BOUGIES OU DE FLAMMES NUES À MOINS DE 3 M (10 PI) DE L'APPAREIL, OU À MOINS DE 20 CM (8 PO) DE TOUTE SOURCE D'INFLAMMATION.

AVERTISSEMENT : INSTALLEZ VOTRE UNITÉ DANS UNE PIÈCE BIEN AÉRÉE.



AVERTISSEMENT : NE STOCKEZ PAS D'ÉQUIPEMENT D'OXYGÈNE LIQUIDE DANS UN PLACARD, DANS LE COFFRE D'UNE VOITURE OU DANS UN AUTRE ENDROIT CONFINÉ. NE PLACEZ PAS DE COUVERTURES, TENTURES OU D'AUTRES TISSUS SUR L'ÉQUIPEMENT.

AVERTISSEMENT : CE PRODUIT PEUT VOUS EXPOSER À DES PRODUITS CHIMIQUES, Y COMPRIS LE NICKEL, RECONNU PAR L'ÉTAT DE CALIFORNIE COMME ÉTANT CANCÉRIGÈNE. POUR PLUS D'INFORMATIONS, VEUILLEZ CONSULTER LE SITE WWW.P65WARNINGS.CA.GOV.

AVERTISSEMENT: EN CAS D'INCIDENT GRAVE SURVENANT AVEC CET APPAREIL, L'UTILISATEUR DOIT IMMÉDIATEMENT SIGNALER L'INCIDENT AU FOURNISSEUR ET / OU AU FABRICANT. UN INCIDENT GRAVE EST DÉFINI COMME UNE BLESSURE, LA MORT OU LA POSSIBILITÉ DE CAUSER DES BLESSURES OU LA MORT EN CAS DE RÉAPPARITION DE L'INCIDENT. L'UTILISATEUR PEUT ÉGALEMENT SIGNALER L'INCIDENT À L'AUTORITÉ COMPÉTENTE DU PAYS OÙ L'INCIDENT S'EST PRODUIT.



Mise en garde : Utilisez l'appareil Sprint/Stroller/Hi Flow Stroller uniquement selon les instructions du médecin.

Mise en garde : La loi fédérale restreint cet appareil à la vente par, ou sur ordonnance d'un médecin.

Mise en garde : L'unité contient de l'oxygène liquide extrêmement froid, à presque -184 °C (-300 °F). L'exposition à une température aussi basse peut provoquer de sérieuses brûlures.

Mise en garde : Bien qu'ils soient ininflammables, l'oxygène liquide et l'oxygène gazeux sont susceptibles d'accélérer la combustion d'autres substances. Ce risque ainsi que la basse température de l'oxygène liquide exigent de prendre certaines précautions de sécurité.

Mise en garde : Éloignez les matériaux inflammables de l'équipement. Les aérosols, les huiles et les graisses, y compris les crèmes pour le visage et la gelée de pétrole, s'enflamment facilement et peuvent brûler rapidement en présence d'oxygène.

Mise en garde : Fumer lors du port d'une canule à oxygène peut provoquer des brûlures au visage ou même la mort.

Le fait de retirer la canule et de la placer sur un vêtement, un drap, un sofa ou toute autre matière textile peut provoquer un embrasement instantané en cas d'exposition à une cigarette, à une source de chaleur, à une étincelle ou à une flamme.

Si vous fumez, veuillez : (1) arrêter l'unité portable, (2) retirer la canule et (3) quitter la pièce dans laquelle se trouve cet appareil.

Mise en garde : Si l'unité bascule accidentellement, la relever immédiatement, mais prudemment, en position verticale, si possible. Si de l'oxygène liquide s'échappe, quittez la pièce immédiatement et appelez votre prestataire de soins. N'essayez pas de déplacer l'unité ou d'arrêter la fuite d'oxygène liquide.

Remarque : Ne touchez pas les éléments givrés.

Remarque : Ne rangez pas ou n'utilisez pas l'unité portable en la laissant connectée à l'unité fixe.

Remarque : Ne laissez pas des personnes non formées manipuler ou utiliser cet appareil.

Remarque : L'administration fédérale de l'aviation interdit l'usage de cet appareil sur les vols commerciaux et dans les avions cargo.

Utilisation conforme

Le concentrateur d'oxygène CAIRE Sprint/Stroller/Hi Flow Stroller supplémentaire. L'appareil n'est pas conçu pour le maintien en vie et ne fournit aucune capacité de surveillance des patients.

Introduction

L'appareil Sprint, Stroller et Hi Flow Stroller vise à fournir un apport d'oxygène supplémentaire au patient à domicile et peut être utilisé également dans des établissements comme les maisons de soins infirmiers ou les centres de soins continus. L'appareil Sprint/Stroller/Hi Flow Stroller constitue une source d'oxygène mobile sur une période prolongée.

L'appareil est utilisé par les patients atteints de BPCO (Bronchopneumopathie chronique obstructive) ou dont la capacité respiratoire est diminuée. L'appareil est prescrit au patient. L'appareil est vendu à un fournisseur formé à l'utilisation de l'appareil Sprint/Stroller/Hi Flow Stroller. Le fournisseur forme l'utilisateur.

L'appareil n'est pas conçu pour le maintien des fonctions vitales et ne permet pas non plus de surveiller les patients. Il est recommandé d'avoir une autre source d'oxygène d'appoint en cas de panne mécanique. Ces appareils portables sont également équipés d'une vanne à déconnexion rapide qu'il est possible de coupler à un réservoir pour transvaser l'appareil portable. Le réservoir est rempli par votre prestataire de soins.

Ce manuel d'utilisation contient les instructions d'utilisation de l'équipement Sprint/Stroller/Hi Flow Stroller. Consultez le manuel d'utilisation fourni avec l'unité fixe pour des informations concernant son fonctionnement.

Remarque : le prestataire de services apportera son aide lors du paramétrage initial et fournira une formation sur la manipulation et l'utilisation appropriées de l'unité.









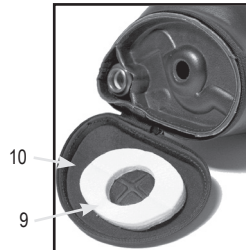
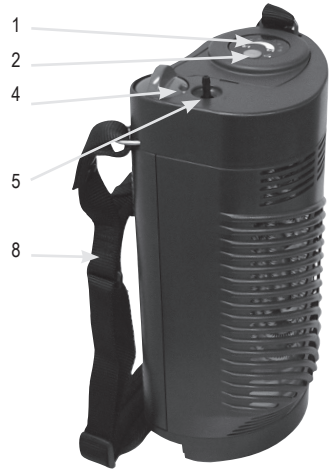

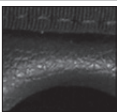

Appareils Sprint, Stroller et Hi Flow Stroller

Réglages

1. Indicateur de niveau de liquide électronique
2. Commutateur de niveau de liquide électronique
3. Indicateur de niveau de liquide mécanique
4. Bouton de réglage du débit
5. Connecteur du tube à oxygène
6. Vanne de ventilation
7. Connexions de remplissage (voir page suivante pour l'identification du QDV)
8. Sangle de transport avec bandoulière matelassée
9. Coussinet anti-condensation
10. Coupelle de condensation



Identification de la vanne à déconnexion rapide

Connecteur portable	Connecteur fixe	Type de vanne à déconnexion rapide	
		CAIRE - Remplissage latéral	Verrouillage SF
		LIFE-OX	Verrouillage TF
		PENOX	
		TAEMA	Poussée TF
		PB	

verticale sur le connecteur de l'unité fixe.



4. a. Si votre connecteur est de type poussée :
- abaissez l'unité Sprint/Stroller/Hi Flow Stroller dans l'unité fixe jusqu'à l'enclenchement du connecteur.



- b. Si le connecteur est de type Penox ou Life-Ox :
- faites pivoter l'unité Sprint/Stroller/Hi Flow Stroller jusqu'à l'enclenchement du connecteur. Faites ensuite pivoter soigneusement et fermement les appareils Sprint/Stroller/Hi Flow Stroller dans le sens des aiguilles d'une montre (↻) tout en appuyant vers le bas.



Instructions d'utilisation

Pour un remplissage par le haut du Sprint/Stroller/Hi Flow Stroller

- Nettoyez les connecteurs de remplissage sur l'unité fixe et les appareils Sprint/Stroller/Hi Flow Stroller avec un chiffon propre, sec et non pelucheux.



Mise en garde : Les connecteurs de remplissage doivent être secs, car l'humidité peut entraîner le gel des appareils Sprint/Stroller/Hi Flow Stroller et de l'unité fixe.

- Assurez-vous que les boutons de réglage du débit des appareils Sprint/Stroller/Hi Flow Stroller et du réservoir sont en positions d'arrêt (0).
- Maintenez le connecteur de remplissage en position

Remarque : suite à l'étape 6 dans Pour un remplissage latéral du Sprint/Stroller/Hi Flow Stroller.

Pour un remplissage latéral du Sprint/Stroller/Hi Flow Stroller

- Nettoyez les connecteurs de remplissage sur l'unité fixe et les appareils Sprint/Stroller/Hi Flow Stroller avec un chiffon propre, sec et non pelucheux.



AVERTISSEMENT : LES CONNECTEURS DE REMPLISSAGE DOIVENT ÊTRE SECS, CAR L'HUMIDITÉ PEUT ENTRAÎNER LE GEL DES APPAREILS SPRINT/STROLLER/Hi FLOW STROLLER ET DE L'UNITÉ FIXE.

- Assurez-vous que les boutons de réglage du débit des appareils Sprint/Stroller/Hi Flow Stroller et du réservoir sont en positions d'arrêt (0).

3. Assurez-vous que le connecteur de remplissage du Sprint/Stroller/Hi Flow Stroller est en position verticale vers le connecteur fixe.



4. Faites pivoter l'unité Sprint/Stroller/Hi Flow Stroller dans le sens contraire des aiguilles d'une montre (↺) jusqu'à l'enclenchement de la broche et de la fente.



5. Faites à nouveau pivoter soigneusement et fermement l'unité Sprint/Stroller/Hi Flow Stroller en position verticale. Les unités sont désormais verrouillées ensemble.



Remarque : suite à l'étape 6.

Remarque : pour le connecteur de type poussée, maintenez l'appareil en place pendant le remplissage.

6. Ouvrez la vanne de ventilation pour commencer le remplissage de votre Sprint/Stroller/Hi Flow Stroller. Vous entendrez l'oxygène s'échapper. Ne vous inquiétez pas. Le sifflement émis est tout à fait normal.

Remarque : les relevés de l'indicateur de niveau de liquide sont les plus précis 30 secondes minimum après le remplissage du Sprint/Stroller/Hi Flow Stroller.



7. Il est possible que vous voyiez de la vapeur autour de la connexion. Ceci est normal étant donné la grande différence de température entre l'oxygène liquide et l'air chaud ambiant.
8. Lorsque l'unité est pleine, fermez la vanne de ventilation. Vous pouvez dire que l'unité est pleine quand le sifflement change de tonalité et que du liquide sort de la conduite d'évent.

Remarque : fermer la vanne après le déchargement d'un jet de liquide presque continu remplit presque entièrement l'unité Sprint/Stroller/Hi Flow Stroller, mais entraîne une perte d'oxygène liquide.

Remarque : fermer la vanne au premier signe de rejet liquide ne remplit pas autant le Sprint/Stroller/Hi Flow Stroller, mais permet d'économiser de l'oxygène liquide.

9. Pour les connecteurs de type poussée, appuyez sur le bouton de déblocage jusqu'à la séparation des unités. Pour tous les autres connecteurs, faites pivoter l'unité jusqu'à ce qu'elle se sépare de l'unité fixe.

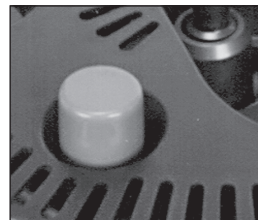

Bouton de déblocage portable (type poussée uniquement)

Instructions d'utilisation



Mise en garde : vérifiez l'indicateur de niveau de liquide uniquement après avoir fermé la vanne.

Mise en garde : si le remplissage du Sprint/Stroller/Hi Flow Stroller est effectué tout de suite après une période d'utilisation, remplissez-le, puis attendez 10 minutes avec la VCD réglée sur « 0 » pour que la pression se stabilise. Utilisez-le ensuite normalement.



AVERTISSEMENT : N'UTILISEZ PAS LE SPRINT/STROLLER/HI FLOW STROLLER LORSQU'IL EST FIXÉ À L'UNITÉ FIXE.

AVERTISSEMENT : SI LE SPRINT/STROLLER/HI FLOW STROLLER NE SE DISSOCIE PAS FACILEMENT, NE FORCEZ PAS. LES UNITÉS PEUVENT ÊTRE SOUDÉES ENSEMBLE PAR LE GEL. LAISSEZ LES UNITÉS BRANCHÉES ET ATTENDEZ QU'ELLES SE RÉCHAUFFENT. ELLES SE DISSOCIERONT ALORS FACILEMENT. NE TOUCHEZ PAS LES ÉLÉMENTS GIVRÉS. **AVERTISSEMENT :** EN CAS DE FUITE IMPORTANTE AVEC UN ÉCOULEMENT DE LIQUIDE, QUITTEZ LA PIÈCE ET APPELEZ IMMÉDIATEMENT LE PRESTATAIRE DE SOINS.

AVERTISSEMENT : DES GELURES PEUVENT SURVENIR AU CONTACT D'UN LIQUIDE OU D'OXYGÈNE GAZEUX FROID. L'OXYGÈNE ENTRAÎNE UNE AUGMENTATION DES RISQUES D'INCENDIE.



Mise en garde : en cas d'écoulement de liquide de l'unité fixe ou du Sprint/Stroller/Hi Flow Stroller entraînant une dissociation des unités, éloignez l'unité Sprint/Stroller/Hi Flow Stroller, en vous assurant qu'elle reste à la verticale, quittez la pièce et appelez immédiatement le prestataire de soins.

Remarque : Pour le fournisseur d'équipement: Les accessoires d'administration d'oxygène suivants sont recommandés pour une utilisation avec le Sprint / Stroller / Hi Flow Stroller:

- Canule nasale avec 7 pieds (2,1 m) de tube (LPM maximum: 6 LPM): référence CAIRE 5408-SEQ

- Coupe-feu: référence CAIRE 21126636

Un coupe-feu est recommandé pour une utilisation avec n'importe quelle canule.

- CAIRE propose un coupe-feu destiné à être utilisé avec le portable d'oxygène. Le coupe-feu est un fusible thermique pour arrêter le flux de gaz dans le cas où la canule en aval ou le tube d'oxygène est allumé et brûle jusqu'au coupe-feu. Il est placé en ligne avec la canule nasale ou la tubulure d'oxygène entre le patient et la sortie d'oxygène du Sprint / Stroller / Hi Flow Stroller. Pour une utilisation correcte du coupe-feu, reportez-vous toujours aux instructions du fabricant (incluses avec chaque kit coupe-feu).

- Des informations supplémentaires sur les accessoires recommandés sont disponibles en ligne sur www.caireinc.com.



(La canule n'est pas fournie.)

1. Poussez fermement le tube respiratoire de la canule sur le connecteur du tube à oxygène.
2. Réglez le tube respiratoire de la canule sur la bonne position de manière à pouvoir respirer confortablement l'oxygène.
3. Tournez le bouton de réglage du débit situé en haut du Sprint/Stroller/Hi Flow Stroller dans le sens des aiguilles d'une montre jusqu'à ce que le débit prescrit (numérique) soit visible sur le bouton « fenêtre » et jusqu'à ressentir une détente positive.



Mise en garde : le débit d'oxygène sera hors des spécifications si le bouton de réglage du débit est réglé entre les débits.

4. Vous devriez désormais recevoir l'oxygène. Pour arrêter le débit d'oxygène, tournez le bouton de réglage du débit dans le sens contraire des aiguilles d'une montre jusqu'à la position arrêt (0).



Mise en garde : mettez toujours le bouton de réglage du débit sur arrêt (0) quand vous n'utilisez pas l'équipement.



5. Référez-vous au tableau suivant pour déterminer la durée de fonctionnement du Sprint/Stroller/Hi Flow Stroller :

Réglage de la VCD			
Modèle	Sprint	Stroller	Hi Flow Stroller
	Nominal	Nominal	
Pos. VCD	Sprint	Stroller	Hi Flow Stroller
Éteint	30:00	60:00	71:00
0.25	18:00	30:00	S/O
0.5	12:12	23:00	32:00
0.75	9:18	17:24	S/O
1	7:30	14:06	16:00
1.5	5:30	10:12	S/O
2	4:18	8:00	8:00
2.5	3:36	6:36	6:20
3	3:06	5:36	5:20
4	2:24	4:24	4:00
5	2:00	3:36	S/O
6	1:42	3:00	2:40
8	S/O	S/O	2:00
10	S/O	S/O	1:40
12	S/O	S/O	1:20
15	S/O	S/O	1:00

Remarque : les durées sont données en heures et en minutes (format 00:00).

Remarque : les durées « nominales » sont prévues pour des conditions idéales, c'est-à-dire le remplissage maximal, les débits exacts, le bon coefficient de perte, le non-retrait de l'unité, etc.

Ces durées correspondent au maximum prévu.

Remarque : vos résultats individuels varieront.

- 6A. Pour vérifier le niveau de l'oxygène liquide dans l'unité avec l'indicateur de niveau du liquide électronique :

- **Indicateur Gen 3 :** Appuyez sur le bouton poussoir (commutateur de niveau de liquide) sur le dessus de l'unité pendant deux secondes minimum. Reportez-vous à la barre lumineuse pour indiquer le niveau du contenu.



- **Indicateur Gen 4 :** Appuyez sur le bouton vert de l'indicateur. Lisez l'arc des témoins qui indique le niveau du contenu.



Mise en garde : le Sprint/Stroller/Hi Flow Stroller est vide si seulement le dernier segment de la barre lumineuse est allumé.

Si l'indicateur Batterie faible s'allume lorsque l'on appuie sur le bouton, contactez votre prestataire de soins.

Remarque : le Sprint/Stroller/Hi Flow Stroller continue à fournir de l'oxygène même si l'indicateur Batterie faible s'allume tant qu'il y a de l'oxygène liquide dans l'unité.

- 6b. Pour vérifier le niveau de l'oxygène liquide dans l'unité avec l'indicateur de niveau du liquide mécanique :

- Soulevez l'unité par la sangle en tissu directement au-dessus de la chambre noire à ressort de l'indicateur de contenu.
- Stabilisez l'unité (ne la faites pas rebondir), puis lisez l'échelle colorée affichée pour connaître le contenu approximatif en oxygène liquide.



Sprint / Stroller / Hi Flow Stroller

Remarque : si l'unité est vide, seule la bande rouge de l'échelle va s'afficher. Si c'est le cas, l'unité doit être remplie avant d'être utilisée.

7. Dans certaines conditions environnementales, en particulier lors d'une utilisation continue quand l'unité portable n'est pas déplacée, du givre peut se former en quantité excessive autour de la spirale du vaporisateur et sur le boîtier. Vous pouvez diminuer son apparition en tapotant l'unité et/ou en essuyant le boîtier.

Maintenance du coussinet anti-condensation

Une fois l'unité vide et à température ambiante, évacuez l'humidité de la coupelle de condensation :

Pour le boîtier rigide

- Inclinez l'unité sur un côté. Saisissez le bouton situé au centre de la coupelle de condensation (en bas de l'unité) et tirez-le vers l'extérieur. Cette action permet de dégager la coupelle.

Remarque : si le coussinet est très sale, vous pouvez le laver en machine (et le désinfecter à l'eau de Javel).

- Pour repositionner la coupelle, centrez-la sur l'ouverture circulaire en bas de l'unité et appuyez sur le bouton pour enclencher la coupelle (un clic est émis). Un second clic est émis lors du verrouillage de la coupelle dans sa position.

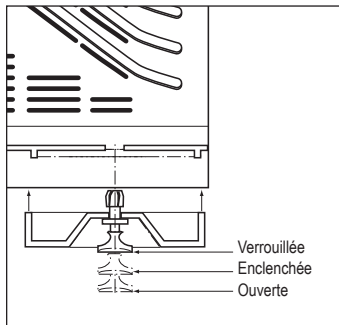

Bouton Coupelle



Remarque : si le bouton ne s'enfonce pas et n'enclenche pas la coupelle, maintenez la coupelle et tirez sur le bouton jusqu'à ce qu'un déclic soit émis et que la coupelle soit en position ouverte. Repositionnez à présent la coupelle tel que décrit précédemment.

Pour le boîtier souple

- Ouvrez la fermeture du bas et tirez le couvercle inférieur.
- Retirez le coussinet de la coupelle et essorez l'humidité absorbée. Faites sécher entièrement le coussinet avant de le repositionner dans la coupelle.

Remarque : si le coussinet est très sale, vous pouvez le laver en machine (et le désinfecter à l'eau de Javel).

- Pour le repositionner, insérez le coussinet dans le couvercle inférieur et refermez la fermeture inférieure.

Remarque : si le bouton ne s'enfonce pas et n'enclenche pas la coupelle, maintenez la coupelle et tirez sur le bouton jusqu'à ce qu'un déclic soit émis et que la coupelle soit en position ouverte. Repositionnez à présent la coupelle tel que décrit précédemment.

Réduction du givre

Dans certaines conditions environnementales, en particulier lors d'une utilisation continue quand l'unité portable n'est pas déplacée, du givre peut se former en quantité excessive autour de la spirale du vaporisateur et sur le boîtier. Vous pouvez diminuer son apparition en tapotant l'unité et/ou en essuyant le boîtier.



AVERTISSEMENT : EN RAISON DE LA POSSIBILITÉ D'UNE FORMATION EXCESSIVE D'HUMIDITÉ/DE GLACE, IL EST RECOMMANDÉ DE LAISSER LE HI FLOW STROLLER INACTIF PENDANT 1 HEURE APRÈS UTILISATION POUR DIMINUER L'ACCUMULATION D'HUMIDITÉ.

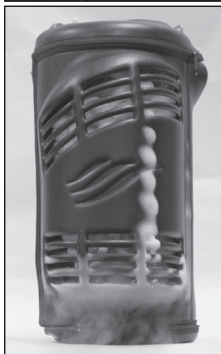

En raison des débits plus élevés associés au Hi Flow Stroller, de la condensation et des traces de givre peuvent se former sur l'unité, en particulier avec des réglages de débit de 10 l/min minimum. Il est recommandé de laisser l'unité inactive pendant au moins 1 heure après utilisation pour diminuer cette accumulation excessive due à une utilisation continue.

Dépannage

Les informations suivantes permettent de dépanner et de résoudre de simples problèmes de fonctionnement rencontrés lors de l'utilisation de votre Sprint/Stroller/Hi Flow Stroller.

Problème	Solution
L'unité portable émet un sifflement.	<ul style="list-style-type: none"> Un sifflement peut apparaître pour maintenir la pression de fonctionnement appropriée dans l'unité portable. Il est émis généralement après le remplissage ou lorsque l'unité portable a changé de position. Il peut durer pendant environ 10 minutes après le remplissage. De plus, il peut survenir quand la vanne de réglage du débit est en position basse. Si l'unité portable a été posée dans une mauvaise position, mettez-la en position verticale et laissez-la se stabiliser pendant plusieurs minutes.
Le débit de l'unité portable s'arrête pendant le fonctionnement.	<ul style="list-style-type: none"> Vérifiez que la canule est solidement fixée à l'embout de sortie d'oxygène. Assurez-vous que la canule n'est pas pliée. Vérifiez l'indicateur de contenu/le niveau de liquide et remplissez l'unité portable si nécessaire. Assurez-vous que le bouton de la vanne de contrôle du débit n'est pas en position d'arrêt (« 0 »).
L'unité portable ne se remplit pas.	<ul style="list-style-type: none"> Assurez-vous que le réservoir contient de l'oxygène. Assurez-vous que les connecteurs de remplissage de l'unité portable et du réservoir sont bien raccordés pendant la procédure de remplissage.
La vanne de ventilation de l'unité portable ne ferme pas correctement à la fin du remplissage.	<ul style="list-style-type: none"> Si la vanne de ventilation ne ferme pas et que le sifflement et un nuage de vapeur d'oxygène persistent, retirez délicatement l'unité portable en appuyant sur le bouton de déblocage présent sur le réservoir. La ventilation provenant du dessous de l'unité portable s'arrêtera en quelques minutes. Laissez l'unité se réchauffer jusqu'à ce que vous puissiez fermer la vanne de ventilation. Il ne faudra pas moins de 60 minutes à l'unité portable pour rétablir une pression suffisante et assurer un débit d'oxygène approprié. Si nécessaire, utilisez une autre source d'oxygène comme la vanne de réglage du débit fixée au réservoir.
L'unité portable ne se libère pas facilement du réservoir après le remplissage.	<ul style="list-style-type: none"> Les connecteurs de l'unité portable et du réservoir sont peut-être givrés. NE PAS FORCER. Laissez quelques minutes pour que les parties se réchauffent, puis libérez l'unité portable quand la glace a fondu. Pour éviter que les unités ne gèlent ensemble, avant de procéder au remplissage, essuyez toujours, à l'aide d'un tissu propre et sec, le connecteur de remplissage mâle et le connecteur femelle de l'unité portable.

Sprint / Stroller / Hi Flow Stroller

Nettoyage



AVERTISSEMENT : NETTOYEZ UNIQUEMENT APRÈS QUE L'UNITÉ AIT ÉTÉ VIDÉE.

- Nettoyez en utilisant un mélange de liquide vaisselle doux et d'eau.
- Appliquez directement la solution nettoyante sur un tissu non pelucheux. Les nettoyants approuvés incluent HydroPure et HydroKlean. Ne vaporisez pas directement de produits nettoyants sur le Sprint/Stroller/Hi Flow Stroller.
- Essuyez la surface externe avec un tissu non pelucheux jusqu'à ce qu'elle soit propre.



Mise en garde : n'utilisez pas d'équipement de lavage à haute température et à pression élevée pour nettoyer ces unités.

- N'utilisez pas de nettoyant sur les composants internes ou les vannes.
- Laissez sécher complètement l'unité avant l'utilisation.

Remarque : remarque à l'intention du prestataire de soins : pour connaître les procédures de retraitement, consultez le manuel technique applicable.



DEEE et RoHS

Ce symbole a pour objet d'inciter le propriétaire de l'équipement à le retourner à un centre de recyclage à la fin de son cycle de vie, conformément à la directive relative aux déchets d'équipements électriques et électroniques (DEEE). Nos produits sont conformes à la Directive sur la limitation des substances dangereuses (RoHS). Ils ne contiendront pas plus qu'une quantité infime de plomb ou d'autres substances dangereuses.

Élimination

Retournez toujours l'équipement Sprint/Stroller/Hi Flow Stroller, y compris tous les composants, à votre organisme de soins de santé pour qu'il soit correctement éliminé. Vous pouvez également contacter vos services municipaux locaux pour obtenir des instructions concernant l'élimination appropriée de la batterie.

Transport et stockage

L'appareil doit être stocké en position verticale et bien aéré. Ne laissez pas l'appareil posé sur le côté. Humidité atteignant jusqu'à 95 % sans condensation. Plage de température : de -40 °C à 70 °C (-40 °F à 158 °F).

La plage de température de fonctionnement va de -10 °C à 40 °C (14 °F à 104 °F). La plage d'humidité relative va de 30 % à 75 % sans condensation.

Remarque : la plage de la pression atmosphérique va de 700 hPa à 1 060 hPa (altitude de 3 048 m à 305 m [10 000 pi à -1 000 pi]).

Entretien

Le prestataire de services est responsable de toute maintenance qui pourrait être nécessaire selon le manuel technique de cet appareil. Appelez le prestataire de services en ce qui concerne toute exigence de maintenance.

Le coussinet anti-condensation est l'unique pièce qui nécessite une intervention de l'utilisateur. Aucune autre pièce ne nécessite une intervention de l'utilisateur.

La durée de vie estimée est d'au moins cinq ans.

Entre chaque remplissage, nettoyez les connecteurs de remplissage sur les unités fixe et portable, à l'aide d'un tissu non pelucheux, propre et sec, afin d'éviter le gel et les défaillances éventuelles de l'équipement.

Remarque : tout entretien supplémentaire doit être réalisé par un technicien ou un prestataire de services agréé.

Accessoires

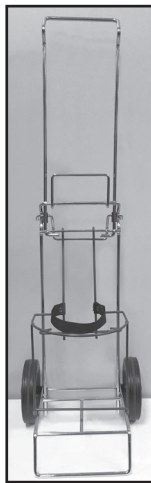

Chariot de transport PN 20765565

Sécurité



AVERTISSEMENT : L'ÉQUIPEMENT DE COMMUNICATION RF PORTABLE (Y COMPRIS LES PÉRIPHÉRIQUES TELS QUE LES CÂBLES D'ANTENNE ET LES ANTENNES EXTERNES) NE DOIT PAS ÊTRE UTILISÉ À MOINS DE 30 CM (12 POUÇES) DE TOUTE PARTIE DE L'APPAREIL SPRINT/STROLLER/HI FLOW STROLLER, Y COMPRIS LES CÂBLES SPÉCIFIÉS PAR LE FABRICANT. SINON, UNE DÉGRADATION DES PERFORMANCES DE CET ÉQUIPEMENT POURRAIT SE PRODUIRE.

AVERTISSEMENT : L'UTILISATION D'ACCESSOIRES, DE TRANSDUCTEURS ET DE CÂBLES AUTRES QUE CEUX SPÉCIFIÉS OU FOURNIS PAR LE FABRICANT DE L'ÉQUIPEMENT PEUT ENTRAÎNER UNE AUGMENTATION DES ÉMISSIONS ÉLECTROMAGNÉTIQUES OU UNE DIMINUTION DE L'IMMUNITÉ ÉLECTROMAGNÉTIQUE DE CET ÉQUIPEMENT AINSI QU'UN FONCTIONNEMENT INADÉQUAT.

AVERTISSEMENT : L'UTILISATION DE CET ÉQUIPEMENT ADJACENT OU EMPILÉ AVEC D'AUTRES ÉQUIPEMENTS DOIT ÊTRE ÉVITÉE CAR CELA POURRAIT ENTRAÎNER UN MAUVAIS FONCTIONNEMENT. SI UNE TELLE UTILISATION EST NÉCESSAIRE, CET ÉQUIPEMENT ET LES AUTRES ÉQUIPEMENTS DOIVENT ÊTRE OBSERVÉS POUR VÉRIFIER QU'ILS FONCTIONNENT NORMALEMENT.



Mise en garde : l'appareil électro-médical doit faire l'objet de précautions particulières concernant la compatibilité électromagnétique (CEM) et doit être installé et mis en service conformément aux informations CEM fournies dans ce manuel.

Mise en garde : les équipements portables et mobiles de communication par radiofréquences (RF) peuvent affecter le fonctionnement des équipements médicaux électriques.

Tableau 1

Directives et déclaration du fabricant - émissions électromagnétiques

Le système Sprint/Stroller/Hi Flow Stroller est prévu pour une utilisation dans les environnements électromagnétiques spécifiés ci-dessous. Le client ou l'utilisateur du système Sprint/Stroller/Hi Flow Stroller doit s'assurer que celui-ci est utilisé dans un environnement de ce type.

Test d'émissions	Conformité	Environnement électromagnétique - Directives
Émissions RF CISPR 11	Groupe 1	Le système Sprint/Stroller/Hi Flow Stroller utilise de l'énergie RF uniquement pour son fonctionnement interne. Par conséquent, ses émissions RF sont très faibles et ne sont pas susceptibles de provoquer des interférences avec des équipements électroniques situés à proximité.
Émissions RF CISPR 11	Classe B	
Émissions de courant harmonique CEI 61000-3-2	Non applicable	Le Sprint/Stroller/Hi Flow Stroller convient à une utilisation dans tous les établissements, y compris les habitations et les établissements directement connectés au réseau d'alimentation public basse tension qui alimente les bâtiments à usage d'habitation.
Norme CEI 61000-3-3 Fluctuations de tension/ papillotement	Non applicable	

Sprint / Stroller / Hi Flow Stroller

Tableau 2*: Distances de séparation recommandées entre les équipements de communication RF mobiles et portables et l'appareil Sprint/Stroller/Hi Flow Stroller

Le Sprint/Stroller/Hi Flow Stroller est prévu pour une utilisation dans un environnement dans lequel les perturbations dues aux radiofréquences rayonnées sont contrôlées. Le client ou l'utilisateur du système Sprint/Stroller/Hi Flow Stroller peut prévenir les perturbations électromagnétiques en respectant les distances minimum recommandées ci-dessous pour la séparation entre les équipements de communication RF portables et mobiles (émetteurs) et l'appareil Sprint/Stroller/Hi Flow Stroller, en fonction de la puissance maximum de sortie de l'équipement de communication.

Puissance nominale de sortie maximum de l'émetteur W	Puissance nominale de sortie maximum de l'émetteur m		
	150 kHz à 80 MHz $d = 1,2\sqrt{P}$	80 MHz et 800 MHz $d = 1,2\sqrt{P}$	800 MHz à 2,5 GHz $d = 2,3\sqrt{P}$
0,01	0,12 m	0,12 m	0,23 m
0,1	0,38 m	0,38 m	0,73 m
1	1,2 m	1,2 m	2,3 m
10	3,8 m	3,8 m	7,3 m
100	12 m	12 m	23 m

Pour les émetteurs avec une puissance nominale de sortie maximum ne figurant pas dans le tableau ci-dessus, la distance de séparation recommandée (d) en mètres (m) peut être déterminée à l'aide de l'équation applicable à la fréquence de l'émetteur, où P correspond à la puissance nominale de sortie maximum de l'émetteur en watts (W), indiquée par le fabricant de l'émetteur.

REMARQUE 1 : à 80 MHz et 800 MHz, la distance de séparation correspondant à la plage de fréquences supérieure s'applique.

REMARQUE 2 : il est possible que ces directives ne s'appliquent pas à toutes les situations. La propagation électromagnétique dépend des phénomènes d'absorption et de réflexion induits par les structures, les objets et les personnes.

* Ce tableau est inclus pour servir d'exigence standard pour l'équipement qui a été testé à des niveaux de test spécifiques et sur des plages de fréquence spécifiques et déclaré conforme aux réglementations.

Tableau 3 : Directives et déclaration du fabricant - Immunité électromagnétique**

Le système Sprint/Stroller/Hi Flow Stroller est prévu pour une utilisation dans les environnements électromagnétiques spécifiés ci-dessous. Le client ou l'utilisateur du système Sprint/Stroller/Hi Flow Stroller doit s'assurer que celui-ci est utilisé dans un environnement de ce type.

Test d'immunité	Niveau de test CEI 60601	Niveau de conformité	Environnement électromagnétique - Directives
Décharge électrostatique (DES) CEI 61000-4-2	+ - 8 kV Contact + - 2 kV, + - 4 kV + - 8 kV, + - 15 kV air	+ - 8 kV Contact + - 2 kV, + - 4 kV + - 8 kV, + - 15 kV air	Les sols doivent être en bois, en ciment ou carrelés. Si les sols sont revêtus d'un matériau synthétique, le taux d'humidité relative doit être d'au moins 30 %.**
Lignes d'alimentation transitoires électriques rapides/Salves CEI 610004-4	±2 kV pour les lignes d'alimentation ±1 kV pour les lignes d'entrée/sortie	Non applicable Appareil à alimentation CC Non applicable Pas de données pour les lignes d'entrée/sortie	Non applicable
Surtension CEI 61000-4-5	±1 kV entre fils de ligne ±2 kV entre un fil et la terre	Non applicable Appareil à alimentation CC	Non applicable
Creux de tension, coupures brèves et variations de tension sur les circuits d'alimentation électrique IEC 61000-4-11	UT <5 % (baisse >95 % en UT) pendant 0,5 cycle UT de 40 % (baisse de 60 % en UT) pendant 5 cycles UT de 70 % (baisse de 30 % en UT) pendant 25 cycles <5 % UT (baisse >95 % en UT) pendant 5 sec	Non applicable Appareil à alimentation CC	Non applicable
Champ magnétique à la fréquence du réseau (50/60 Hz) IEC 61000-4-8	30 A/m 50/60 Hz	3 A / m 50/60 Hz	Les champs magnétiques à la fréquence du réseau doivent correspondre à ceux d'un environnement commercial ou médical standard.

Remarque : U_T correspond à la tension secteur CA avant l'application du niveau de test.

** Cette déclaration indique que le test requis a été effectué dans un environnement contrôlé et que l'équipement Sprint/Stroller/Hi Flow Stroller a été déclaré conforme aux réglementations.

Tableau 4

Directives et déclaration du fabricant - Immunité - Équipement ME et systèmes ME

Directives et déclaration du fabricant - Immunité			
Le système Sprint/Stroller/Hi Flow Stroller est prévu pour une utilisation dans les environnements électromagnétiques spécifiés ci-dessous. Le client ou l'utilisateur du système Sprint/Stroller/Hi Flow Stroller doit s'assurer que celui-ci est utilisé dans un environnement de ce type.			
Directives d'immunité	Niveau de test CEI 60601	Niveau de conformité	Environnement électromagnétique - Directives
RF conduites CEI 61000-4-6	3 Vrms 6 Vrms (dans les bandes ISM) 150 kHz à 80 MHz	Non applicable Appareil alimenté à l'aide d'une batterie, Pas de SIP/SOP	Les équipements de communication RF portables et mobiles ne doivent pas être utilisés à proximité des composants de l'équipement Sprint/Stroller/Hi Flow Stroller, y compris les câbles, à une distance inférieure à la distance de séparation recommandée calculée sur la base de l'équation applicable à la fréquence de l'émetteur. Distance de séparation recommandée $d = 1,2 \sqrt{P}$
RF rayonnées CEI 61000-4-3	80 MHz à 2,7 GHz	10 V/m 80 MHz - 2,7 GHz 80 % AM à 1 kHz	$d = 1,2 \sqrt{P}$ $d = 2,3 \sqrt{P}$ où P correspond à la puissance nominale de sortie maximum de l'émetteur en watts (W), indiquée par le fabricant de l'émetteur et d correspond à la distance de séparation recommandée en mètres (m). L'intensité des champs émis par des émetteurs RF fixes, déterminée par l'étude électromagnétique d'un site ^a , doit être inférieure au niveau de conformité pour chaque plage de fréquences ^b . Des interférences peuvent se produire à proximité des équipements portant le symbole suivant : 

Fréquence de test (MHz)	Bande ^{a)} (MHz)	Service ^{a)}	Modulation ^{b)}	Puissance maximale (W)	Distance (m)	Niveau de test d'immunité (V/m)
385	380-390	TETRA 400	Modulation par impulsions ^{b)} 18 Hz	1,8	0,3	27
450	430-470	GMRS 460, FRS 460	FM ^{c)} Écart ±5 kHz Sinus 1 kHz	2	0,3	28
710	704-787	Bande LTE 13, 17	Modulation par impulsions ^{b)} 217 Hz	0,2	0,3	9
745						
780						
810						
870	800-960	GSM 800/900, TETRA 800, IDEN 820, CDMA 850, Bande LTE 5	Modulation par impulsions ^{b)} 18 Hz	2	0,3	28
930						
1720						
1845						
1970						
2450	2400-2570	Bluetooth, WLAN, 802.11 b/g/n, RFID 2450, Bande LTE 7	Modulation par impulsions ^{b)} 217 Hz	2	0,3	28
5240	5100-5800	WLAN 802.11 a/n	Modulation par impulsions ^{b)} 217 Hz	0,2	0,3	9
5500						
5785						

















Remarque : le cas échéant, pour atteindre le NIVEAU DE TEST D'IMMUNITÉ, la distance entre l'antenne émettrice et le Sprint/Stroller/Hi Flow Stroller peut être réduite à 1 m. La distance de test de 1 m est autorisée par la norme CEI 61000-4-3.















^a Pour certains services, seules les fréquences de liaisons montantes sont incluses.

^b Le transporteur doit être modulé à l'aide d'un signal rectangulaire à rapport cyclique de 50 %.

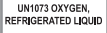
^c Comme alternative à la modulation FM, une modulation par impulsions de 50 % à 18 Hz peut être utilisée, car si elle ne représente pas une modulation réelle, il semble que ce soit le pire des scénarios.

Definitionen der Symbole

ISO 7000	
	Vor Regen schützen, trocken aufbewahren. Reg.-Nr. 0626
	Stapelbegrenzung nach Anzahl. Reg. # 2403
	Name und Adresse des Herstellers. Reg.-Nr. 3082
	Herstellungsland und -datum. Das „CC“ kennzeichnet den aus zwei Buchstaben bestehenden Ländercode des Herstellungslandes. Das Herstellungsdatum hat das Format JJJJ-MM-TT. Reg.-Nr. # 6049
	Vorsicht, Begleitdokumente beachten. Reg. # 0434A
	Katalognummer. Reg.-Nr. 2493
	Seriennummer. Reg.-Nr. 2498
	Lager- oder Betriebstemperaturbereich. Reg.-Nr. 0632
	Lagerung luftfeuchtigkeit bereich. Reg.-Nr. 2620
	Luftdruckbegrenzung. Reg.-Nr. 2621
	Diese Seite nach oben. Reg.-Nr. 0623
	Zerbrechlich, Vorsicht bei der Handhabung. Reg.-Nr. 0621
	Enthält gefährliche Stoffe. Reg.-Nr. # 3723
	Importeur. Reg.-Nr. # 3725
ISO 7010	
	Bei Berührung mit kaltem flüssigem oder gasförmigem Sauerstoff bzw. vereisten Teilen kann es zu Erfrierungen kommen. Warnung: Temperatur niedrig. Warn vor niedriger Temperatur oder Frost. Reg.-Nr. W010
	Die Betriebsanleitung ist aufmerksam durchzulesen. Reg.-Nr. M002
	Von Flammen, offenem Feuer und Funken fernhalten. Offene Zündquellen und Rauchen verboten. Reg.-Nr. P003

	Nicht in der Nähe des Geräts oder während dessen Betrieb rauchen. Reg.-Nr. P002
	Anwendungsteil des Typs BF (Schutzgrad gegen Stromschlag). Reg.-Nr. 5333
	Warnung. Reg.-Nr. W001
Richtlinie 93/42/EWG des Rates	
	Autorisierter Vertreter in der Europäischen Gemeinschaft
	Wenn auf dem UDI-Etikett (Product Unique Device Identifier) das CE ##### -Symbol angebracht ist, entspricht das Gerät den Anforderungen der Richtlinie 93/42 / EWG für Medizinprodukte. Das CE ##### -Symbol zeigt die Nummer des angemeldeten Körpers an.
	Dieses Gerät entspricht den Vorgaben der Richtlinie 2010/35/EU für Medizinprodukte. Es trägt die Pi-Kennzeichnung wie dargestellt.
ADR	
	Ungiftiges Gas.
	Brandfördernde Stoffe: Brandfördernde Gefahr. Oxidationsmittel bewirken, dass Brände stärker brennen.
	Tiefkalte Flüssigkeit, USP; Hergestellt durch Luftverflüssigung
Zusätzliche Symbole	
	Darauf achten, dass das Gerät immer gut belüftet ist
	Von entzündlichen Materialien, Öl und Fett fernhalten.
	Bevollmächtigter Vertreter in der Schweiz.
	Wenn das Gerät das UKCA-Zeichen trägt, wie gezeigt, wobei UKCA##### die Nummer der benannten Stelle angibt, entspricht dieses Gerät den UKCA-Bestimmungen.
IEC 60417	
	Decken Sie das Gerät nicht ab und tragen Sie das tragbare Gerät nicht unter Ihrer Kleidung. Diese Einheiten entlüften normalerweise Sauerstoff. Nr. 5641

21 CFR 801.15	
RX ONLY	Nach den in den USA geltenden Gesetzen darf dieses Gerät nur von einem Arzt oder im Auftrag eines Arztes verkauft werden.
EN 60601-1	
IP22	Tropfsicher
Richtlinie 2012/19/EU des Rates	
	WEEE Dieses Symbol soll die Gerätebesitzer daran erinnern, das Gerät am Ende seiner Lebensdauer gemäß der Richtlinie über Elektro- und Elektronik-Altgeräte (WEEE) einer Recyclingeinrichtung zuzuführen.
	Unsere Produkte erfüllen die Richtlinie zur Beschränkung gefährlicher Stoffe (RoHS). Sie dürfen nicht mehr als Spuren von Blei oder anderen gefährlichen Stoffen enthalten.

ISO 15223-1	
MD	Medizinisches Gerät. Reg.-Nr. # 5.7.7
UDI	Eindeutige Geräteerkennung # 5.7.10

Dieses Produkt kann von einem oder mehreren US-amerikanischen oder internationalen Patenten abgedeckt sein. Auf unserer Webseite finden Sie eine Auflistung der geltenden Patente. Pat.: www.caireinc.com/corporate/patents/.

Technische Daten



- Betriebsmodus: Kontinuierlicher Durchfluss
- Art des Schutzes gegen elektrischen Schlag: Gerät mit interner Stromversorgung
- Grad des Schutzes gegen elektrischen Schlag: Anwendungsteil vom Typ BF
- Klassifizierung gemäß dem Schutzgrad gegen das Eindringen von Wasser: IP22 – Gewöhnliches Gerät
- Gerät nicht geeignet für die Verwendung in der Nähe von brennbaren Gemischen

Produktdaten			
	Sprint	Stroller	Hi Flow Stroller
LOX-Kapazität	0,68 kg (1,5 lb)	1,36 kg (3,0 lb)	1,36 kg (3,0 lb)
Gasförmige gleichwertige Kapazität	513 l	1026 l	1025 l
Leergewicht	2,04 kg (4,5 lb)	2,27 kg (5,0 lb)	2,49 kg (5,5 lb)
Gewicht in gefülltem Zustand	2,72 kg (6,0 lb)	3,63 kg (8,0 lb)	3,86 kg (8,5 lb)
Höhe	298 mm (11,75 in.)	343 mm (13,5 in.)	343 mm (13,5 in.)
Abmessungen	123,83 mm (4,875") D x 191 mm (7,5") W	149,23 mm (5,875") D x 191 mm (7,5") W	149 mm (5,875") D x 191 mm (7,5") W
Typische Nutzungsdauer bei 2 L/MIN	4,3 Stunden	8,5 Stunden	8,5 Stunden
Betriebsdruck	20 psi (137 kPa)	20 psi (137 kPa)	20 psi (137 kPa)
Normale Verdampfungsrate	0,57 kg/Tag (1.3 lb/Tag)	0,57 kg/Tag (1.3 lb/Tag)	0,57 kg/Tag (1.3 lb/Tag)
Standard-Messbereich für den Durchfluss	Aus, 0,25; 0,5; 0,75; 1; 1,5; 2; 2,5; 3; 4; 5; 6 LPM	Aus, 0,25; 0,5; 0,75; 1; 1,5; 2; 2,5; 3; 4; 5; 6 LPM	Aus, .5, 1, 2, 2.5, 3, 4, 6, 8, 10, 12, 15 LPM
Genauigkeit der Durchflussrate*	+/- 10 %	+/- 10 %	+/- 10 %

* Diese Genauigkeit wird nur bei 70 F/21,1 °C und 14,7 psig/1,013 bar und mit einem kalibrierten präzisen Massendurchflussmesser erreicht.

Warnhinweise

Wichtig: Lesen Sie dieses Handbuch vor dem Betrieb des Sprint/Stroller/Hi Flow Stroller aufmerksam durch. Verschreibungspflichtig.

	WARNUNG: DIESES GERÄT IST NICHT ZUR VERWENDUNG FÜR LEBENSERHALTENDE MASSNAHMEN VORGESEHEN.
	WARNUNG: WENN SIE VERMUTEN, DASS DAS GERÄT NICHT ORDNUNGSGEMÄSS FUNKTIONIERT, WENDEN SIE SICH AN IHREN LEISTUNGSERBRINGER. VERSUCHEN SIE NICHT, DAS GERÄT EIGENSTÄNDIG ZU REPARIEREN ODER EINZUSTELLEN.
	WARNUNG: NEHMEN SIE OHNE DIE ZUSTIMMUNG DES HERSTELLERS KEINERLEI VERÄNDERUNGEN AM GERÄT VOR.
	WARNUNG: WENN EINE KONTINUIERLICHE SAUERSTOFFVERSORGUNG ERFORDERLICH IST, STELLEN SIE SICHER, DASS WÄHREND DER THERAPIE JEDERZEIT EINE AUSREICHENDE SAUERSTOFFVERSORGUNG UND/ODER EINE SEKUNDÄRE SAUERSTOFFVERSORGUNG ZUR VERFÜGUNG STEHT.
	WARNUNG: IN EINEM UMGREIS VON 3 M (10 FUSS) ZUM GERÄT SIND RAUCHEN, KERZEN ODER OFFENES FEUER VERBOTEN ODER EIN ABSTAND NÄHER ALS 20 CM (8 ZOLL) VON EINER ZÜNDQUELLE.
	WARNUNG: BEWAHREN SIE DAS GERÄT IN EINEM GUT DURCHLÜFTETEN BEREICH AUF.
	WARNUNG: LAGERN SIE GERÄTE MIT FLÜSSIGSAUERSTOFF NICHT IM KOFFERRAUM EINES FAHRZEUGS, SCHRÄNKEN ODER ANDEREN ENGEN RÄUMEN. LEGEN SIE KEINE DECKEN, VORHÄNGE ODER ANDERE STOFFE ÜBER DAS GERÄT.
	WARNUNG: DURCH DIESES PRODUKT KÖNNEN SIE MIT CHEMIKALIEN EINSCHLIESSLICH NICKEL IN KONTAKT KOMMEN, WELCHES IM STAAT KALIFORNIEN ALS KREBSVERURSACHEND GILT. WEITERE INFORMATIONEN ERHALTEN SIE AUF WWW.P65WARNINGS.CA.GOV.
	WARNUNG: WENN BEI DIESEM GERÄT EIN SCHWERWIEGENDER VORFALL AUFTRIT, SOLLTE DER BENUTZER DEN VORFALL UNVERZÜGLICH DEM ANBIETER UND / ODER DEM HERSTELLER MELDEN. EIN SCHWERWIEGENDER VORFALL IST DEFINIERT ALS EINE VERLETZUNG, DER TOD ODER DIE MÖGLICHKEIT, EINE VERLETZUNG / DEN TOD ZU VERURSACHEN, FALLS DER VORFALL ERNEUT AUFTRIT. DER BENUTZER KANN DEN VORFALL AUCH DER ZUSTÄNDIGEN BEHÖRDE DES LANDES MELDEN, IN DEM DER VORFALL AUFGETRETEN IST.

	Vorsicht: Verwenden Sie den Sprint/Stroller/Hi Flow Stroller nur gemäß den Anweisungen Ihres Arztes.
	Vorsicht: Nach den in den USA geltenden Gesetzen darf dieses Gerät nur von einem Arzt oder im Auftrag eines Arztes verkauft werden.

Vorsicht: Das Gerät enthält extrem kalten Flüssigsauerstoff mit einer Temperatur von fast -184 °C. Der Kontakt mit derart niedrigen Temperaturen kann zu schweren Erfrierungen führen.

Vorsicht: Flüssiger und gasförmiger Sauerstoff sind selbst zwar nicht brennbar, können aber dazu führen, dass andere Materialien schneller brennen als normal. Aufgrund dieser Gefahr und wegen der niedrigen Temperatur von Flüssigsauerstoff sind gewisse Sicherheitsvorkehrungen zu beachten.

Vorsicht: Brennbare Materialien von diesem Gerät fernhalten. Leicht entflammare Stoffe, wie Sprays, Öle und Fette, einschließlich Gesichtscremes und Vaseline können sich in Gegenwart von Sauerstoff schnell entzünden und brennen.

Vorsicht: Rauchen während des Tragens einer Sauerstoffkanüle kann zu Gesichtverbrennungen und zum Tode führen.

Ein Abnehmen der Kanüle und eine Lagerung auf Kleidung, Bettwäsche, Sofas oder anderem Polstermaterial führt bei Vorhandensein einer Zigarette, Wärmequelle oder Flamme zu einer Verpuffung.

Wenn Sie rauchen sollten Sie folgendes beachten: (1) schalten Sie das Gerät aus, (2) nehmen Sie die Kanüle ab und (3) verlassen Sie den Raum, in dem sich das Gerät befindet.

Vorsicht: Sollte das Gerät versehentlich umfallen, bringen Sie (falls möglich) das Gerät sofort, aber vorsichtig, wieder in eine aufrechte Position. Wenn Flüssigsauerstoff austritt, verlassen Sie den Bereich unverzüglich und wenden Sie sich an Ihren Leistungserbringer. Versuchen Sie nicht, das Gerät zu bewegen oder das Austreten von Flüssigsauerstoff zu verhindern.

Hinweis: Berühren Sie keine vereisten Teile an den Geräten.

Hinweis: Lagern oder betreiben Sie die tragbare Einheit nicht, wenn sie an die stationäre Einheit angeschlossen ist.

Hinweis: Gestatten Sie keinem ungeschulten Personal die Handhabung oder Bedienung dieses Geräts.

Hinweis: Die Verwendung dieses Geräts auf gewerblichen Passagier- und Transportflügen ist durch die Federal Aviation Administration (US-Bundesluftfahrtbehörde) eingeschränkt.

Verwendungszweck

Der CAIRE Sprint/Stroller/Hi Flow Stroller ist für die Verabreichung von zusätzlichem Sauerstoff vorgesehen. Das Gerät ist weder für die Lebenserhaltung vorgesehen, noch bietet es Funktionen zur Patientenüberwachung.

Einführung

Sprint, Stroller und Hi Flow Stroller sind für die Versorgung des Patienten mit Zusatzsauerstoff in seinem Privathaus bestimmt und können auch in Pflegeheimen oder Einrichtungen für subakute Pflege verwendet werden. Der Sprint/Stroller/Hi Flow Stroller stellt über einen längeren Zeitraum eine ambulante Sauerstoffversorgung bereit.

Das Gerät wird von COPD-Patienten oder Patienten mit verminderter Atemkapazität verwendet. Das Gerät wird dem Patienten ärztlich verschrieben. Das Gerät wird an einen Leistungserbringer verkauft, der in Bedienung und Wartung des Sprint/Stroller/Hi Flow Stroller geschult ist. Dieser Leistungserbringer schult den Benutzer in der Anwendung.

Das Gerät ist nicht für lebenserhaltende Maßnahmen ausgelegt und bietet keine Patientenüberwachung. Für den Fall eines mechanischen Versagens empfiehlt sich eine alternative Quelle der Sauerstoffzufuhr. Diese tragbaren Geräte verfügen zudem über ein Schnellabsperventil, das an einen Lox-Behälter angeschlossen werden kann, um das tragbare Gerät zu befüllen. Der Behälter wird von Ihrem Leistungserbringer befüllt.

Diese Bedienungsanleitung enthält die Anweisungen für die Verwendung des Sprint/Stroller/Hi Flow Stroller. Einzelheiten zum Betrieb der stationären Einheit entnehmen Sie bitte der Bedienungsanleitung.

Hinweis: Der Dienstleister unterstützt Sie bei der Inbetriebnahme und weist Sie in die richtige Handhabung und Bedienung des Gerätes ein.









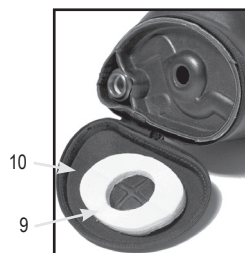
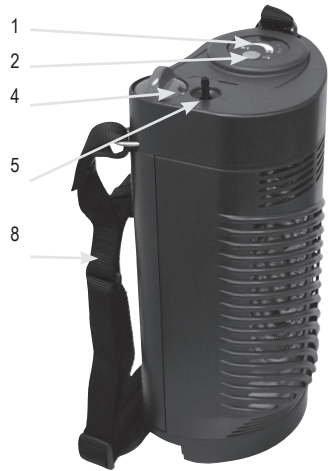

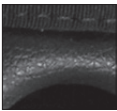

Sprint, Stroller und Hi Flow Stroller

Bedienelemente

1. Elektronische Füllstandanzeige
2. Knopf zum Abfragen des Füllstandes
3. Mechanische Füllstandanzeige (Federwaage)
4. Durchflussregler
5. O₂ Ausgangsstutzen
6. Entlüftungsventil
7. Füllstutzen (es gibt verschiedene Füllstutzen die auf der nächsten Seite beschrieben sind)
8. Tragegurt mit Schulterpolster
9. Kondenswasserschwamm
10. Kondenswasserschale



Zuordnung der Schnellabsperrventile

Anschluss für tragbare Einheit	Anschluss für stationäres Gerät	Typ des Schnellabsperrventils	
		CAIRE Seitenbefüllung	Absperren der Seitenbefüllung
		LIFE-OX	Aufsteckmodell
		PENOX	
		TAEMA	Obenbefüllung
		PB	

3. Bringen Sie den Auffüllanschluss in die aufrechte Position über dem Anschluss der stationären Einheit.



4. a. Wenn es sich um einen Aufsteckanschluss handelt: Senken Sie den Sprint/Stroller/Hi Flow Stroller auf der stationären Einheit ab, bis der Anschluss spürbar einrastet.



- b. Wenn der Anschluss vom Typ Penox oder Life-Ox ist: Drehen Sie den Sprint/Stroller/Hi Flow Stroller, bis der Anschluss spürbar einrastet. Drehen Sie den Sprint/Stroller/Hi Flow Stroller anschließend kräftig aber vorsichtig im Uhrzeigersinn (↻) und drücken Sie ihn dabei nach unten.



Hinweis: Weiter bei Schritt 6 in „Befüllung von Sprint/Stroller/Hi Flow Stroller mit Seitenbefüllung“.

Gebrauchsanweisungen

Befüllen des Sprint/Stroller/Hi Flow Stroller mit Obenbefüllung

1. Reinigen Sie die Auffüllanschlüsse sowohl an der stationären Einheit als auch am Sprint/Stroller/Hi Flow Stroller mit einem sauberen, trockenen und fusenfreien Tuch.



Vorsicht: Die Auffüllanschlüsse müssen trocken sein, da der Sprint/Stroller/Hi Flow Stroller und die stationäre Einheit durch Feuchtigkeit aneinander festfrieren können.

2. Vergewissern Sie sich, dass die Durchflussschalter sowohl am Sprint/Stroller/Hi Flow Stroller als auch am Behälter auf AUS (0) stehen.

Befüllung von Sprint/Stroller/Hi Flow Stroller mit Seitenbefüllung

1. Reinigen Sie die Auffüllanschlüsse sowohl an der stationären Einheit als auch am Sprint/Stroller/Hi Flow Stroller mit einem sauberen, trockenen und fusenfreien Tuch.



WARNUNG: DIE AUFFÜLLANSCHLÜSSE MÜSSEN TROCKEN SEIN, DA DER SPRINT/STROLLER/HI FLOW STROLLER UND DIE STATIONÄRE EINHEIT DURCH FEUCHTIGKEIT ANEINANDER FESTFRIEREN KÖNNEN.

2. Vergewissern Sie sich, dass die Durchflussmengenregler sowohl am Sprint/Stroller/Hi Flow Stroller als auch am Behälter auf AUS (0) stehen.
3. Führen Sie den Auffüllanschluss vom Sprint/Stroller/Hi Flow Stroller in der aufrechten Position zum Anschluss der stationären Einheit.



4. Drehen Sie den Sprint/Stroller/Hi Flow Stroller gegen den Uhrzeigersinn (↺), bis der Stift spürbar in der Nut einrastet.



5. Drehen Sie den Sprint/Stroller/Hi Flow Stroller kräftig aber vorsichtig zurück in die aufrechte Position. Die Einheiten sind jetzt fest aneinander angeschlossen.



Hinweis: Weiter mit Schritt 6.

Hinweis: Halten Sie die Einheit beim Modell mit Aufsteckanschluss während der Befüllung gut fest.

6. Öffnen Sie das Entlüftungsventil, um mit dem Befüllen Ihres Sprint/Stroller/Hi Flow Stroller zu beginnen. Dabei muss entweichender Sauerstoff zu hören sein, was aber kein Anlass zur Sorge ist. Das zischende Geräusch ist völlig normal..

Hinweis: Die Messwerte der Füllstandanzeige sind mindestens 30 Sekunden nach der Befüllung des Sprint/Stroller/Hi Flow am genauesten.



7. Möglicherweise ist am Anschluss außerdem Dampf zu sehen. Dies ist aufgrund des großen Temperaturunterschieds zwischen dem Flüssigsauerstoff und der warmen Umgebungsluft um die Einheiten herum normal.
8. Schließen Sie das Entlüftungsventil, sobald die Einheit gefüllt ist. Eine gefüllte Einheit können Sie daran erkennen, dass das Zischen seinen Klang verändert und etwas Flüssigkeit aus der Entlüftungsleitung austritt.

Hinweis: Wenn das Ventil geschlossen wird, nachdem Flüssigkeit in einem nahezu gleichbleibenden Strom ausgetreten ist, wird der Sprint/Stroller/Hi Flow Stroller fast vollständig gefüllt, wobei allerdings etwas Flüssigsauerstoff verloren geht.

Hinweis: Wenn Sie das Ventil beim ersten Anzeichen austretender Flüssigkeit schließen, wird der Sprint/Stroller/Hi Flow Stroller nicht vollständig gefüllt, aber Sie sparen Flüssigsauerstoff.

9. Drücken Sie bei Modellen mit Aufsteckanschluss den Entriegelungsknopf, bis sich die Einheiten voneinander trennen. Bei allen anderen Anschlüssen drehen Sie die Einheit, bis sie sich von der stationären Einheit löst.

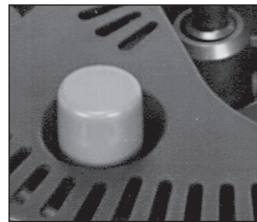

Entriegelungsknopf für tragbare Einheit
(nur Aufsteckmodell)

Gebrauchsanweisungen



Vorsicht: Prüfen Sie die Füllstandanzeige nur bei geschlossenem Entlüftungsventil.

Vorsicht: Wenn Sie den Sprint/Stroller/Hi Flow Stroller sofort nach Gebrauch wieder auffüllen, warten Sie anschließend 10 Minuten, wobei für die Durchflusseinstellung Null eingestellt ist, damit sich der Druck stabilisieren kann. Verwenden Sie das Gerät anschließend wie gewohnt.



WARNUNG: NEHMEN SIE DEN SPRINT/STROLLER/HI FLOW NICHT IN BETRIEB, SOLANGE ER AN DIE STATIONÄRE EINHEIT ANGESCHLOSSEN IST.

WARNUNG: WENN SICH DER SPRINT/STROLLER/HI FLOW STROLLER NICHT LEICHT TRENNEN LÄSST, WENDEN SIE KEINE GEWALT AN. DIE GERÄTE SIND MÖGLICHERWEISE ZUSAMMENGEFROREN. WARTEN SIE MIT DEM TRENNEN, BIS SICH DIE EINHEITEN ERWÄRMT HABEN. ANSCHLIESSEND KÖNNEN SIE PROBLEMLOS VONEINANDER GETRENNT WERDEN. BERÜHREN SIE KEINE VEREISTEN TEILE. **WARNUNG:** WENN DER FLÜSSIGKEITSAUSTRITT SO STARK IST, DASS EIN FLÜSSIGKEITSTRIM VORHANDEN IST, VERLASSEN SIE DEN BEREICH UND WENDEN SIE SICH UNVERZÜGLICH AN IHREN LEISTUNGSEBRINGER.

WARNUNG: FLÜSSIGER ODER KALTER GASFÖRMIGER SAUERSTOFF KANN ZU BEFRIERUNGEN DER HAUT FÜHREN. SAUERSTOFF BEDEUTET EIN ERHÖHTES BRANDRISIKO.



Vorsicht: Sollte beim Trennen aus der stationären Einheit oder dem Sprint/Stroller/Hi Flow Stroller Flüssigkeit austreten, stellen Sie den Sprint/Stroller/Hi Flow Stroller beiseite. Achten Sie darauf, dass er senkrecht stehen bleibt, verlassen Sie den Raum und kontaktieren Sie sofort Ihren medizinischen Leistungserbringer.

Hinweis: An den Geräteanbieter: Das folgende Zubehör für die Sauerstoffverabreichung wird zur Verwendung mit dem Sprint / Stroller / Hi Flow Stroller empfohlen:

- Nasenkanüle mit 7 Fuß (2,1 m) Schlauch (maximale LPM: 6 LPM); CAIRE-Teilenummer 5408-SEQ

- Brandschutz: CAIRE-Teilenummer 21126636

Für die Verwendung mit einer Kanüle wird eine Feuerpause empfohlen.

• CAIRE bietet einen Brandschutz an, der in Verbindung mit dem tragbaren Sauerstoff verwendet werden soll. Die Brandschutzklemme ist eine thermische Zündschnur, um den Gasfluss zu stoppen, falls die nachgeschaltete Kanüle oder der Sauerstoffschlauch entzündet werden und zur Brandschutzstelle verbrennen. Es wird in Linie mit der Nasenkanüle oder dem Sauerstoffschlauch zwischen dem Patienten und dem Sauerstoffauslass des Sprint / Stroller / Hi Flow Stroller platziert. Beziehen Sie sich für die ordnungsgemäße Verwendung des Brandschutzes immer auf die Anweisungen des Herstellers (im Lieferumfang jedes Brandschutz-Kits enthalten).

- Weitere Informationen zu empfohlenem Zubehör finden Sie online unter www.caireinc.com.



(Kanüle ist nicht im Lieferumfang enthalten.)

1. Schieben Sie den Schlauch der Atemkanüle fest auf den Sauerstoffschlauchanschluss.
2. Stellen Sie den Schlauch Ihrer Atemkanüle entsprechend ein, sodass Sie bequem den Sauerstoff einatmen können.
3. Drehen Sie den Durchflussmengenregler oben am Sprint/Stroller/Hi Flow Stroller im Uhrzeigersinn, bis die verordnete Durchflussrate (als Zahlenwert) im Schalterfenster angezeigt wird und ein positives Einrasten zu spüren ist.



Vorsicht: Ein Sauerstoffdurchfluss außerhalb der Spezifikation ergibt sich, wenn der Durchflussregler zwischen den Durchflussraten eingestellt wird.

4. Ihnen sollte jetzt Sauerstoff zugeführt werden. Stellen Sie den Durchflussmengenregler gegen den Uhrzeigersinn auf AUS (0), um den Sauerstoffdurchfluss zu stoppen.



Vorsicht: Stellen Sie den Durchflussmengenregler stets auf die AUS-Position (0), wenn das Gerät nicht verwendet wird.

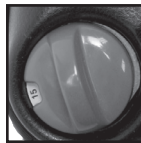

5. Halten Sie sich beim Ermitteln der Betriebszeit des Sprint/Stroller/Hi Flow Stroller an die Werte der folgenden Tabelle:

Einstellung des Drosselventils			
Modell	Sprint	Stroller	Hi Flow Stroller
	Nominal	Nominal	
Drosselventil Pos.	Sprint	Stroller	Hi Flow Stroller
Aus	30:00	60:00	71:00
0,25	18:00	30:00	entfällt
0,5	12:12	23:00	32:00
0,75	09:18	17:24	entfällt
1	07:30	14:06	16:00
1,5	05:30	10:12	entfällt
2	04:18	08:00	08:00
2,5	03:36	06:36	06:20
3	03:06	05:36	05:20
4	02:24	04:24	04:00
5	02:00	03:36	entfällt
6	01:42	03:00	02:40
8	N/A	N/A	02:00
10	N/A	N/A	01:40
12	N/A	N/A	1:20
15	N/A	N/A	01:00

Hinweis: Die Zeiten sind in Stunden und Minuten angegeben (im Format 00-00).

Hinweis: Die „Nennzeiten“ beziehen sich auf ideale Bedingungen, d. h. maximale Befüllung, präzise Durchflussraten, günstige Verlustrate, Einheit wird nicht bewegt usw.

Diese Zeiten sind erwartete Höchstzeiten,

Hinweis: Ihre individuellen Ergebnisse können variieren.

6a. Führen Sie zum Überprüfen des Flüssigsauerstoff-Füllstands im Gerät mit der elektronischen Füllstandanzeige folgende Schritte aus:

- **Anzeige Typ 3:** Drücken Sie mindestens zwei Sekunden den Druckknopf (Füllstandschalter) an der Geräteoberseite. Lesen Sie oben am Lichtbalken den Füllstand ab.



- **Anzeige Typ 4:** Drücken Sie die grüne Betriebstaste an der Vorderseite des Messgeräts. Lesen Sie den LED-Bogen ab, der den Füllstand anzeigt.



Vorsicht: Der Sprint/Stroller/Hi Flow Stroller ist leer, wenn nur das letzte Segment des Lichtbalkens beleuchtet ist.

Wenn die Anzeige für niedrigen Akkustand beim Drücken des Knopfes aufleuchtet, benachrichtigen Sie Ihren medizinischen Leistungserbringer.

Hinweis: Die Sauerstoffversorgung durch den Sprint/Stroller/Hi Flow Stroller wird bei aufleuchtender Akkustandanzeige fortgesetzt, solange sich im Gerät noch Flüssigsauerstoff befindet.

6b. Zum Überprüfen des Flüssigsauerstoff-Füllstands im Gerät mit der mechanischen Füllstandanzeige folgende Schritte ausführen:

- Setzen Sie das Gerät am Gewebeband direkt auf der schwarzen Messkammer mit der Federanzeige ab.
- Sorgen Sie dafür, dass die Einheit stabil bleibt (d. h. nicht auf und ab schwingt), und lesen Sie dann die angezeigte Farbskala ab, um den ungefähren Inhalt des Flüssigsauerstoffs zu ermitteln.



Sprint / Stroller / Hi Flow Stroller

Hinweis: Wenn die Einheit leer ist, wird nur der rote Streifen der Skala angezeigt. In diesem Fall müssen Sie die Einheit vor Gebrauch auffüllen.

7. Unter bestimmten Umgebungsbedingungen, bei fortlaufender Verwendung und besonders wenn die tragbare Einheit nicht bewegt wird, kann es zu übermäßigem Frost um die Spirale des Zerstäubers und am Gehäuse kommen. Sie können diese Frostbildung durch Beklopfen der Einheit und/oder durch Abwischen des angesammelten Frosts vom Gehäuse verringern.

Wartung des Kondenswasserschwamms

Wenn die Einheit leer ist und sich auf Zimmertemperatur erwärmt hat, beseitigen Sie jegliche Feuchtigkeit aus der Kondenswasserschale:

Für harte Taschen

- Kippen Sie die Einheit auf eine Seite. Halten Sie den Knopf in der Mitte der Kondenswasserschale fest (Unterseite der Einheit) und ziehen Sie diesen gerade heraus. Dadurch wird die Schale freigegeben.

Hinweis: Wenn der Schwamm stark verschmutzt ist, kann er in der Waschmaschine gewaschen werden (mit entsprechendem Desinfektionsmittel).

- Um die Schale zu ersetzen, zentrieren Sie sie über der runden Öffnung unten am Gerät und drücken Sie den Knopf mit einem Klick, sodass die Schale einrastet. Arretieren Sie die Schale mit einem zweiten Klick in ihrer Position.

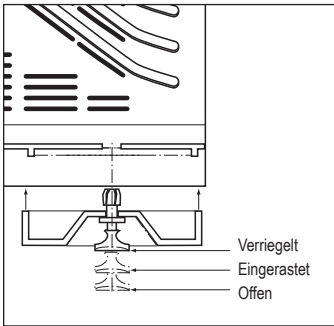

Knopf Schale

Hinweis: Wenn sich der Knopf nicht eindrücken lässt und die Schale nicht richtig einrastet, halten Sie diese fest und ziehen am Knopf, bis sich die Schale mit einem Klicken öffnet. Setzen Sie die Schale jetzt gemäß vorheriger Beschreibung ein.

Für weiche Taschen

- Öffnen Sie den unteren Reißverschluss und ziehen Sie die untere Abdeckung zurück.
- Entnehmen Sie den Schwamm aus der Schale und wringen Sie die aufgesogene Feuchtigkeit aus. Lassen Sie den Schwamm vollständig trocknen, bevor Sie ihn wieder in die Schale einsetzen.

Hinweis: Wenn der Schwamm stark verschmutzt ist, kann er in der Waschmaschine gewaschen werden (mit entsprechendem Desinfektionsmittel).

- Zum Austauschen den Schwamm einfach nur in die untere Abdeckung einführen und den unteren Reißverschluss wieder schließen.

Hinweis: Wenn sich der Knopf nicht eindrücken lässt und die Schale nicht richtig einrastet, halten Sie diese fest und ziehen am Knopf, bis sich die Schale mit einem Klicken öffnet. Setzen Sie die Schale jetzt gemäß vorheriger Beschreibung ein.

Frostvermeidung

Unter bestimmten Umgebungsbedingungen, bei fortlaufender Verwendung und besonders wenn die tragbare Einheit nicht bewegt wird, kann es zu übermäßigem Frost um die Spirale des Zerstäubers und am Gehäuse kommen. Sie können diese Frostbildung durch Beklopfen der Einheit und/oder durch Abwischen des angesammelten Frosts vom Gehäuse verringern.



WARNUNG: WEGEN DER MÖGLICHKEIT EINER ÜBERMÄSSIGEN FEUCHTIGKEITS-/EISBILDUNG WIRD EMPFOHLEN, DEN HI FLOW STROLLER FÜR EINE STUNDE NACH DER VERWENDUNG NICHT MEHR ZU BENUTZEN, UM FEUCHTIGKEITSBILDUNG ZU VERMEIDEN.



Wegen der höheren Durchflussraten beim Hi Flow Stroller können am Gerät Kondensation und Eisbildung auftreten, insbesondere bei Durchflusseinstellungen von 10 LPM und mehr. Es wird empfohlen, das Gerät nach seiner Verwendung mindestens eine Stunde nicht mehr zu benutzen, um die Möglichkeit übermäßige Feuchtigkeits- oder Eisbildung zu verringern.

Fehlerbehebung

Die folgenden Informationen sollen Ihnen bei der Behebung von Fehlern und der Lösung von einfachen Problemen beim Betrieb helfen, die bei der Verwendung Ihres Sprint/Stroller/Hi Flow Stroller auftreten können.

Problem	Lösung
Das tragbare Gerät erzeugt ein Zischgeräusch.	<ul style="list-style-type: none"> Das Zischen kann auftreten, um im tragbaren Gerät den richtigen Betriebsdruck aufrechtzuerhalten. Das Zischen tritt am wahrscheinlichsten nach dem Befüllen auf, oder wenn die Position des tragbaren Geräts geändert wird. Das Zischen kann nach dem Befüllen ca. 10 Minuten lang andauern. Außerdem kann es auftreten, wenn das Durchflussregelventil niedrig eingestellt ist. Wenn die tragbare Einheit nicht in die richtige Position gelegt wurde, stellen Sie die Einheit wieder aufrecht hin und warten Sie einige Minuten, bis sie sich stabilisiert hat.
Der Durchfluss der tragbaren Einheit stoppt während der Verwendung.	<ul style="list-style-type: none"> Stellen Sie sicher, dass die Kanüle sicher am Anschluss des Sauerstoffaustritts befestigt ist. Achten Sie darauf, dass die Kanüle nicht geknickt ist. Inhaltsanzeige/Füllstand prüfen und ggf. nachfüllen. Sicherstellen, dass sich der Durchflussmengenregler nicht in der Stellung AUS (0) befindet.
Das tragbare Gerät lässt sich nicht befüllen.	<ul style="list-style-type: none"> Überprüfen Sie, ob sich Sauerstoff im Vorratsbehälter befindet. Stellen Sie sicher, dass die Füllanschlüsse des tragbaren Geräts und des Vorratsbehälters während des gesamten Befüllungsvorgangs vollständig miteinander eingerastet sind.
Das Entlüftungsventil des tragbaren Geräts schließt am Ende des Befüllungsvorgangs nicht richtig.	<ul style="list-style-type: none"> Wenn das Entlüftungsventil nicht schließt und weiterhin ein Zischen auftritt sowie eine Sauerstoffdampfwolke austritt, entfernen Sie das tragbare Gerät vorsichtig, indem Sie den Entriegelungsknopf am Vorratsbehälter herunterdrücken. Die Entlüftung von der Unterseite des tragbaren Geräts stoppt nach einigen Minuten. Das Gerät muss sich aufwärmen, bevor Sie das Entlüftungsventil schließen können. Es kann bis zu 60 Minuten dauern, bis der korrekte Druck im tragbaren Gerät für einen präzisen Sauerstofffluss wiederhergestellt ist. Verwenden Sie, falls notwendig, eine alternative Sauerstoffquelle, wie z. B. ein am Vorratsbehälter angebrachtes Durchflussregelventil.
Das tragbare Gerät lässt sich nach dem Befüllen nicht problemlos vom Vorratsbehälter trennen.	<ul style="list-style-type: none"> Die Füllanschlüsse des tragbaren Geräts und des Vorratsbehälters sind möglicherweise eingefroren. WENDEN SIE KEINE GEWALT AN. Lassen Sie die eingefrorenen Teile einige Minuten lang aufwärmen, und trennen Sie das tragbare Gerät, sobald das Eis geschmolzen ist. Um ein Zusammenfrieren der Einheiten zu vermeiden, wischen Sie den Füllstutzen am Vorratsbehälter und den Füllanschluss am tragbaren Gerät vor dem Befüllen stets mit einem sauberen, trockenen Tuch ab.

Reinigungsstandard



WARNUNG: REINIGEN SIE DAS GERÄT NUR NACH DER ENTLERUNG.

- Reinigung mit einer Lösung aus Waschmittel und Wasser.
- Reinigungslösung direkt auf ein flusenfreies Tuch auftragen. Zulässige Reinigungsmittel sind u. a. HydroPure und HydroKlean. Keine Reinigungsmittel direkt auf den Sprint/Stroller/Hi Flow Stroller sprühen.
- Außenflächen mit dem flusenfreien Tuch abwischen, bis die Außenflächen sauber sind.



Vorsicht: Verwenden Sie keine Hochtemperatur- und Hochdruckreinigungsgeräte zur Reinigung dieser Einheiten.

- Reinigungsmittel nicht mit im Inneren befindlichen Bauteilen oder Ventilen in Berührung bringen.
- Gerät vor der Verwendung gründlich trocknen lassen.

Hinweis: Hinweis für Leistungserbringer – Informationen zur Wiederaufbereitung sind dem entsprechenden Wartungshandbuch zu entnehmen.

WEEE und RoHS



Das Symbol soll den Besitzer des Geräts darauf hinweisen, dass das Gerät gemäß der Richtlinie über Elektro- und Elektronik-Altgeräte am Ende seiner Lebensdauer zu einer Recyclingstelle gebracht werden muss.

Unsere Produkte entsprechen der Richtlinie zur Beschränkung der Verwendung bestimmter gefährlicher Stoffe (RoHS). Sie enthalten Blei oder andere gefährliche Materialien höchstens in Spuren.

Entsorgung

Geben Sie den Sprint/Stroller/Hi Flow Stroller, einschließlich aller Komponenten, für eine ordnungsgemäße Entsorgung stets an Ihren Leistungserbringer zurück. Für Anweisungen zur ordnungsgemäßen Entsorgung der Batterie können Sie sich zudem an die zuständigen Stellen Ihres Wohnortes wenden.

Transport und Aufbewahrung

Das Gerät sollte in aufrechter Position und unter guter Belüftung aufbewahrt werden. Lassen Sie das Gerät nicht auf der Seite liegen. Luftfeuchtigkeit bis zu 95 % nicht kondensierend. Die Temperaturen reichen von -40 °C bis 70 °C (-40 °F bis 158 °F).

Die Betriebstemperaturen reichen von 10 °C bis 40 °C (14 °F bis 104 °F). Relative Luftfeuchtigkeit von 30 % bis 75 % nicht kondensierend.

Hinweis: Der atmosphärische Druckbereich beträgt 700 hPa bis 1060 hPa (Höhe von 10.000 Ft bis -1.000 Ft).

Wartung

Ihr Dienstanbieter ist für alle Wartungsarbeiten verantwortlich, die gemäß dem technischen Handbuch dieses Geräts erforderlich sind. Wenden Sie sich an Ihren Dienstanbieter, wenn Sie Wartungsanforderungen haben.

Der Kondenswasserschwamm ist das einzige vom Benutzer zu wartende Teil. Alle anderen Teile müssen nicht vom Benutzer gewartet werden.

Die voraussichtliche Nutzungsdauer beträgt mindestens fünf Jahre.

Reinigen Sie die Füllanschlüsse sowohl an der stationären als auch an der tragbaren Einheit jeweils zwischen zwei Befüllungen mit einem sauberen, trockenen und fusselfreien Tuch, um ein Einfrieren und ein mögliches Geräteversagen zu vermeiden.

Hinweis: Sollten weitere Wartungsmaßnahmen erforderlich werden, sind diese durch einen qualifizierten Servicetechniker oder Dienstleister vorzunehmen.

Zubehör



Transportwagen TN 20765565

Sicherheit



WARNUNG: TRAGBARE HF-KOMMUNIKATIONSGERÄTE (EINSCHLIESSLICH PERIPHERIEGERÄTE WIE ANTENNENKABEL UND EXTERNE ANTENNEN) SOLLTEN NICHT IN EINEM ABSTAND VON WENIGER ALS 30 CM ZU EINEM TEIL DES SPRINT/STROLLER/HI FLOW STROLLER VERWENDET WERDEN, EINSCHLIESSLICH DER VOM HERSTELLER ANGEgebenEN KABEL. ANDERNFALLS KANN DIE LEISTUNG DIESES GERÄTS BEEINTRÄCHTIGT WERDEN.

WARNUNG: DIE VERWENDUNG VON ANDEREN ZUBEHÖRTEILEN, WANDLERN UND KABELN ALS DEN VOM HERSTELLER DIESES GERÄTS ANGEgebenEN KANN ZU ERHÖHTEN MAGNETISCHEN AUSSENDUNGEN ODER EINER VERRINGERTEN ELEKTROMAGNETISCHEN STÖRFESTIGKEIT DIESES GERÄTS UND SOMIT ZU EINEM UNSACHGEMÄSSEN BETRIEB FÜHREN.

WARNUNG: DIESES GERÄT SOLLTE NICHT NEBEN, AUF ODER UNTER ANDEREN GERÄTEN VERWENDET WERDEN. ANDERNFALLS KANN DER KORREKTE BETRIEB BEEINTRÄCHTIGT SEIN. SOLLTE DIES DENNOCH ERFORDERLICH SEIN, SIND DIE BETREFFENDEN GERÄTE AUF KORREKTEM BETRIEB ZU PRÜFEN.



Vorsicht: Medizinische elektrische Geräte unterliegen hinsichtlich der elektromagnetischen Verträglichkeit (EMV) besonderen Vorsichtsmaßnahmen und müssen gemäß den in diesem Handbuch bereitgestellten Informationen zur EMV installiert und in Betrieb genommen werden.

Vorsicht: Tragbare und mobile (HF) Kommunikationsausrüstung kann medizinische elektrische Geräte beeinträchtigen.

Tabelle 1

Leitlinien und Herstellererklärung – elektromagnetische Aussendungen

Der Sprint/Stroller/Hi Flow Stroller ist für den Einsatz in der unten beschriebenen elektromagnetischen Umgebung vorgesehen. Der Kunde oder Benutzer des Sprint/Stroller/Hi Flow Stroller muss sicherstellen, dass er in einer solchen Umgebung benutzt wird.

Störaussendungsmessungen	Übereinstimmung	Elektromagnetische Umgebung – Leitlinien
HF-Aussendung CISPR 11	Gruppe 1	Der Sprint/Stroller/Hi Flow Stroller verwendet HF-Energie ausschließlich für interne Funktionen. Daher ist die HF-Aussendung sehr gering, und es ist unwahrscheinlich, dass benachbarte elektronische Geräte gestört werden.
HF-Emissionen CISPR 11 Aussendungen von Oberschwingungen nach IEC 61000-3-2 Aussendungen von Spannungsschwankungen/ Flicker nach IEC 61000-3-3	Klasse B Nicht zutreffend Nicht zutreffend	Der Sprint/Stroller/Hi Flow Stroller ist für den Gebrauch in allen Einrichtungen einschließlich denen im Wohnbereich und solchen geeignet, die unmittelbar an ein öffentliches Niederspannungsnetz angeschlossen sind, das auch Gebäude versorgt, die zu Wohnzwecken benutzt werden.

Sprint / Stroller / Hi Flow Stroller

Tabelle 2*: Empfohlene Mindestabstände zwischen tragbaren und mobilen HF-Kommunikationsgeräten und dem Sprint/Stroller/Hi Flow Stroller

Der Sprint/Stroller/Hi Flow Stroller ist für den Betrieb in einer elektromagnetischen Umgebung vorgesehen, in der Störungen durch abgestrahlte Hochfrequenz kontrolliert sind. Der Kunde oder Benutzer des Sprint/Stroller/Hi Flow Stroller kann dazu beitragen, elektromagnetische Störungen zu vermeiden, indem er entsprechend der maximalen Ausgangsleistung der Kommunikationsausrüstung den nachstehend empfohlenen Mindestabstand zwischen tragbaren und mobilen HF-Telekommunikationsgeräten (Sendern) und dem Sprint/Stroller/Hi Flow Stroller einhält.

Nennleistung des Senders W	Trennungsabstand je nach Frequenz des Senders m		
	150 kHz bis 80 MHz $d = 1,2\sqrt{P}$	80 MHz und 800 MHz $d = 1,2\sqrt{P}$	800 MHz bis 2,5 GHz $d = 2,3\sqrt{P}$
0,01	0,12 m	0,12 m	0,23 m
0,1	0,38 m	0,38 m	0,73 m
1	1,2 m	1,2 m	2,3 m
10	3,8 m	3,8 m	7,3 m
100	12 m	12 m	23 m

Für Sender, deren maximale Nennleistung in obiger Tabelle nicht angegeben ist, kann der empfohlene Schutzabstand (d) in Metern (m) unter Verwendung der Gleichung ermittelt werden, die für die jeweilige Sendefrequenz gilt. Dabei ist P die maximale Nennleistung des Senders in Watt (W) gemäß Angabe des Herstellerstellers.

ANMERKUNG 1 Bei 80 MHz und 800 MHz gilt der Schutzabstand für den höheren Frequenzbereich.

ANMERKUNG 2 Diese Leitlinien sind möglicherweise nicht in allen Fällen anwendbar. Die Ausbreitung elektromagnetischer Wellen wird durch Absorptionen und Reflexionen von Gebäuden, Gegenständen und Menschen beeinflusst.

* Diese Tabelle ist als Standardvoraussetzung für Geräte enthalten, die mit bestimmten Messpegeln und über bestimmte Frequenzbereiche getestet und als vorschriftskonform befunden wurden.

Tabelle 3: Leitlinien und Herstellererklärung – elektromagnetische Störfestigkeit

Der Sprint/Stroller/Hi Flow Stroller ist für den Einsatz in der unten beschriebenen elektromagnetischen Umgebung vorgesehen. Der Kunde oder Benutzer des Sprint/Stroller/Hi Flow Stroller muss sicherstellen, dass er in einer solchen Umgebung benutzt wird.

Störfestigkeitsprüfung	IEC 60601 Prüfpegel	Übereinstimmungspegel	Elektromagnetische Umgebung – Leitlinien
Elektrostatische Entladung (ESD) IEC 61000-4-2	± 8 kV Kontakt ± 2 kV, ± 4 kV, ± 8 kV, ± 15 kV Luft	± 8 kV Kontakt ± 2 kV, ± 4 kV, ± 8 kV, ± 15 kV Luft	Fußböden sollten aus Holz oder Beton bestehen oder mit Keramikfliesen versehen sein. Wenn der Fußboden mit synthetischem Material versehen ist, muss die relative Luftfeuchte mindestens 30 % betragen.**
Schnelle transiente elektrische Störgrößen Transienten/Burst IEC 61000-4-4	±2 kV für Netzleitungen ±1 kV für Eingangs / Ausgangsleitungen	Nicht zutreffend Gerät mit Gleichstromversorgung Nicht zutreffend Keine Dateneingabe/-ausgabeleitungen	Nicht zutreffend
Stoßspannungen IEC 61000-4-5	±1 kV Gegentaktspannung ±2 kV Gleichtaktspannung	Nicht zutreffend Gerät mit Gleichstromversorgung	Nicht zutreffend.
Spannungseinbrüche, Kurzzeitunterbrechungen und Schwankungen der Versorgungsspannung gemäß IEC 61000-4-11	<5% UT (>95% Einbruch der UT) für 0,5 Perioden 40% UT (60% Einbruch der UT) für 5 Perioden 70% UT (30% Einbruch der UT) für 25 Perioden <5% UT (>95% Einbruch der UT) für 5 Sekunden	Nicht zutreffend Gerät mit Gleichstromversorgung	Nicht zutreffend.
Magnetfeld der Netzfrequenz (50/60 Hz) gemäß EC 61000-4-8	3 A / m 50/60 Hz	3 A / m 50/60 Hz	Die Magnetfelder bei Netzfrequenz sollten den typischen Werten einer Geschäfts- oder Krankenhausumgebung entsprechen.

Hinweis: U_i ist die Netzwechselspannung vor der Anwendung der Prüfpegel.

** Diese Aussage zeigt an, dass die erforderlichen Prüfungen in einer kontrollierten Umgebung durchgeführt wurden und der Sprint/Stroller/Hi Flow Stroller den Vorschriften entspricht.

Tabelle 4

Richtlinie und Herstellererklärung – Störfestigkeit medizinischer elektrischer Geräte und Systeme

Richtlinie und Herstellererklärung – Störfestigkeit			
Der Sprint/Stroller/Hi Flow Stroller ist für den Einsatz in der unten beschriebenen elektromagnetischen Umgebung vorgesehen. Der Kunde oder Benutzer des Sprint/Stroller/Hi Flow Stroller muss sicherstellen, dass er in einer solchen Umgebung benutzt wird.			
Störfestigkeitsprüfung	IEC 60601 Prüfpegel	Übereinstimmungspegel	Elektromagnetische Umgebung – Leitlinien
Leitungsgebundene RF IEC 61000-4-6	3 Veff 6 Veff (In ISM Bands) 150 kHz bis 80 MHz	Nicht zutreffend Batteriebetriebenes Gerät, kein SIP/SOP	Tragbare und mobile Funkgeräte sollten nicht in einem geringeren Abstand zum Sprint/Stroller/Hi Flow Stroller verwendet werden, als im empfohlenen Schutzabstand, der nach der für die Sendefrequenz zutreffenden Gleichung berechnet wird. Dieser Schutzabstand gilt auch für die Geräteleitungen. Empfohlener Schutzabstand $d = 1,2 \sqrt{P}$ $d = 1,2 \sqrt{P}$ $d = 2,3 \sqrt{P}$ Mit P als der Nennleistung des Senders in Watt (W) gemäß Angaben des Herstellerherstellers und d als empfohlenem Schutzabstand in Metern (m).
Abstrahlung RF IEC 61000-4-3	80 MHz bis 2,7 GHz	10 V/m 80 MHz – 2,7 GHz 80 % AM bei 1 kHz	Die Feldstärken stationärer HF-Sender sollten gemäß einer Untersuchung vor Ort ^a in jedem Frequenzbereich ^b innerhalb des Übereinstimmungspegels liegen. In der Umgebung von Geräten, die das folgende Bildzeichen tragen, sind Störungen möglich: 

Prüffrequenz (MHz)	Band ^{a)} (MHz)	Dienst ^{a)}	Modulation ^{b)}	Höchstleistung (W)	Abstand (m)	Störfestigkeitsprüfpegel (V/m)
385	380–390	TETRA 400	Pulsmodulation ^{b)} 18 Hz	1,8	0,3	27
450	430-470	GMRS 460, FRS 460	FM ^{c)} ±5 kHz Abweichung 1 kHz Sinus	2	0,3	28
710	704-787	LTE-Band 13, 17	Pulsmodulation ^{b)} 217 Hz	0,2	0,3	9
745						
780						
810	800-960	GSM 800/900, TETRA 800, IDEN 820, CDMA 850, LTE-Band 5	Pulsmodulation ^{b)} 18 Hz	2	0,3	28
870						
930						
1720	1700-1900	GSM 1800; CDMA 1900; GSM 1900; DECT; LTE-Band 1, 3, 4, 25; UMTS	Pulsmodulation ^{b)} 217 Hz	2	0,3	28
1845						
1970						
2450						
5240	5100-5800	WLAN 802.11 a/n	Pulsmodulation ^{b)} 217 Hz	0,2	0,3	9
5500						
5785						































Hinweis: Wenn dies zum Erreichen des STÖRFESTIGKEITSPRÜFPEGELS erforderlich ist, kann der Abstand zwischen der Sendeantenne und dem Sprint/Stroller/Hi Flow Stroller auf 1 m verringert werden. Der Prüfabstand von 1 m ist gemäß IEC 61000-4-3 zulässig.

^a Bei einigen Diensten sind nur die Uplink-Frequenzen enthalten.

^b Der Träger muss anhand des Rechteckwellensignals eines halben Betriebszyklus moduliert werden.

^c Als Alternative zur FM-Modulation kann eine 50-prozentige Pulsmodulation bei 18 Hz verwendet werden, auch wenn es sich nicht um eine tatsächliche Modulation handelt, wäre dies der ungünstigste Fall.

Glosario de símbolos

Norma ISO 7000			Mantener alejado de las llamas, del fuego y de las chispas. No acercar a fuentes de ignición abiertas. Se prohíbe fumar. Reg. n.º P003
	Mantenerlo alejado de la lluvia. Mantenerlo seco. Reg. n.º 0626		No fumar cerca de la unidad ni mientras la esté utilizando. Reg. n.º P002
	Límite de apilamiento por número. Reg. # 2403		Parte aplicada tipo BF (grado de protección frente a descargas eléctricas). Reg. n.º 5333
	Nombre y domicilio del fabricante. Reg. n.º 3082		Advertencia. Reg. n.º W001
	El país y la fecha de fabricación. El "CC" identifica el código de país de dos letras del país de fabricación. La fecha de fabricación está en formato AAAA-MM-DD. registro # 6049	Directiva del Consejo 93/42/CEE	
	Precaución: consulte los documentos que acompañan el producto. Reg. n.º 0434A		Representante autorizado en la Comunidad Europea
	Número de catálogo. Reg. n.º 2493		Si la etiqueta del identificador único de dispositivo (UDI) del producto tiene el símbolo CE ####, el dispositivo cumple con los requisitos de la Directiva 93/42 / CEE sobre dispositivos médicos. El símbolo CE #### indica el número del cuerpo notificado.
	Número de serie. Reg. n.º 2498		Este dispositivo cumple con los requerimientos de la Directiva 2010/35/UE para dispositivos médicos. Lleva la marca "pi", tal como se muestra.
	Rango de temperatura de almacenamiento u operación. Reg. n.º 0632	ADR	
	Rango de humedad de almacenamiento. Reg. n.º 2620		Gas no tóxico.
	Limitación de presión atmosférica. Reg. n.º 2621		Peligro Sustancias comburentes: riesgo de intensificación de incendios. Los agentes oxidantes hacen que los incendios ardan con más fuerza.
	Este lado hacia arriba. Reg. n.º 0623		Líquido refrigerado, USP; producido mediante licuefacción del aire.
	Frágil. Manipular con cuidado. Reg. n.º 0621	Símbolos adicionales	
	Contiene sustancias peligrosas. registro #3723		Mantener la unidad bien ventilada en todo momento.
	Importador. registro #3725		Mantener la unidad lejos de materiales inflamables, aceite y grasa.
ISO 7010			Representante autorizado en Suiza.
	Puede ocurrir congelamiento ante el contacto con oxígeno frío en estado líquido o gaseoso o con las partes congeladas. Advertencia: baja temperatura. Para advertir sobre baja temperatura o condiciones de congelamiento. Reg. n.º W010		Si el dispositivo lleva la marca UKCA como se muestra con UKCA#### que indica el número del organismo notificado, este dispositivo cumple con las regulaciones de UKCA.
	Debe leer el manual de instrucciones. Reg. n.º M002		

IEC 60417	
	No cubra la unidad ni lleve la unidad portátil debajo de la ropa. Estas unidades normalmente ventilan oxígeno. N° 5641
21 CFR 801.15	
RX ONLY	La legislación federal limita la venta de este dispositivo a médicos o por orden médica.
IEC 60601-1	
IP22	A prueba de goteos
Directiva del Consejo 2012/19/UE	
	<p>RAEE</p> <p>Este símbolo es para recordar a los propietarios del equipo que lo devuelvan a una instalación de reciclaje al final de su vida útil, según la Directiva sobre residuos de equipos eléctricos y electrónicos (WEEE).</p> <p>Nuestros productos cumplirán con la directiva de restricción de sustancias peligrosas (RoHS). No contendrán más que trazas de contenido de plomo u otro material peligroso.</p>

ISO 15223-1	
MD	Dispositivo médico. registro # 5.7.7
UDI	Identificador único de dispositivo # 5.7.10

Este producto puede estar cubierto por una o varias patentes, de EE. UU. o internacionales. Visite nuestro sitio web para obtener el listado de patentes aplicables. Pat.: www.caireinc.com/corporate/patents/.

Especificaciones

- Modo de funcionamiento: flujo continuo
- Tipo de protección frente a choques eléctricos: equipo con alimentación interna.
- Grado de protección frente a choques eléctricos: partes aplicadas de tipo BF.
- Clasificación en función del grado de protección frente a la entrada de agua: IP22 – equipo ordinario.
- Equipo no apto para uso en presencia de mezclas inflamables.

Especificaciones del producto			
	Sprint	Stroller	Hi Flow Stroller
Capacidad de oxígeno líquido	0,68 kg (1,5 libras)	1,36 kg (3,0 libras)	1,36 kg (3,0 libras)
Capacidad equivalente en estado gaseoso	513 L	1,026 L	1,025 L
Peso (vacío)	2,04 kg (4,5 libras)	2,27 kg (5,0 libras)	2,49 kg (5,5 libras)
Peso (lleno)	2,72 kg (6,0 libras)	3,63 kg (8,0 libras)	3,86 kg (8,5 libras)
Altura	11,75 in (298 mm)	13,5 in (343 mm)	13,5 in (343 mm)
Dimensiones	123.83 mm (4.875 pulgadas) de profundidad x 191 mm (7,5 pulgadas) de ancho	149.23 mm (5.875 pulgadas) de profundidad x 191 mm (7,5 pulgadas) de ancho	149 mm (5,875 pulgadas) de profundidad x 191 mm (7,5 pulgadas) de ancho
Tiempo de uso típico a 2 LPM	4,3 horas	8,5 horas	8,5 horas
Presión operativa	137 kPa (20 psi)	137 kPa (20 psi)	137 kPa (20 psi)
Rango de evaporación normal	0,57 kg/día (1,3 libras/día)	0,57 kg/día (1,3 libras/día)	0,57 kg/día (1,3 libras/día)
Rango de control del flujo estándar	Apagado, 0,25; 0,5; 0,75; 1; 1,5; 2; 2,5; 3; 4; 5; 6 LPM	Apagado, 0,25; 0,5; 0,75; 1; 1,5; 2; 2,5; 3; 4; 5; 6 LPM	Apagado, 0,5; 1; 2; 2,5; 3; 4; 6; 8; 10; 12; 15 LPM
Exactitud de la velocidad de flujo*	+/- 10%	+/- 10%	+/- 10%

* Esta precisión se produce únicamente a 70 F y 14,7 psig y con un medidor de flujo máscico calibrado.

Advertencias

Importante: lea detenidamente este manual antes de utilizar el Sprint/Stroller/Hi Flow Stroller.
Venta exclusiva bajo receta.



ADVERTENCIA: ESTE DISPOSITIVO NO ESTÁ DESTINADO A DESEMPEÑARSE COMO SOPORTE VITAL.

ADVERTENCIA: SI CONSIDERA QUE EL EQUIPO NO FUNCIONA CORRECTAMENTE, CONSULTE A SU MÉDICO. NO INTENTE REPARAR NI AJUSTAR LA UNIDAD USTED SOLO.

ADVERTENCIA: NO MODIFIQUE ESTE EQUIPO SIN AUTORIZACIÓN DEL FABRICANTE.

ADVERTENCIA: SI ES NECESARIO UN CONTINUO SUMINISTRO DEL OXÍGENO, ASEGÚRESE DE DISPONER DE UN CORRECTO SUMINISTRO DE OXÍGENO Y/O UN SUMINISTRO DE OXÍGENO SECUNDARIO EN TODO MOMENTO DURANTE LA TERAPIA.

ADVERTENCIA: MANTÉNGALO ALEJADO DEL HUMO, DE LAS VELAS O DE LAS CHISPAS UNOS 3 METROS (10 PIES) O A MÁS DE 20 CM (8 PULGADAS) DE CUALQUIER FUENTE DE IGNICIÓN.

ADVERTENCIA: MANTENGA LA UNIDAD EN UN ÁREA BIEN VENTILADA.



ADVERTENCIA: NO GUARDE EQUIPOS DE OXÍGENO LÍQUIDO EN ARMARIOS, MALETEROS NI OTROS LUGARES CERRADOS. NO COLOQUE MANTAS, CORTINAS NI OTRO TIPO DE TELA SOBRE EL EQUIPO.

ADVERTENCIA: ESTE PRODUCTO PUEDE EXPONERLO A SUSTANCIAS QUÍMICAS COMO EL NÍQUEL, QUE, SEGÚN EL ESTADO DE CALIFORNIA, CAUSA CÁNCER. PARA OBTENER MÁS INFORMACIÓN, VISITE WWW.P65WARNINGS.CA.GOV.

ADVERTENCIA: EN EL CASO DE QUE OCURRA UN INCIDENTE GRAVE CON ESTE DISPOSITIVO, EL USUARIO DEBE INFORMAR INMEDIATAMENTE EL INCIDENTE AL PROVEEDOR Y / O AL FABRICANTE. UN INCIDENTE GRAVE SE DEFINE COMO UNA LESIÓN, MUERTE O EL POTENCIAL DE CAUSAR LESIONES / MUERTE EN CASO DE QUE VUELVA A OCURRIR EL INCIDENTE. EL USUARIO TAMBIÉN PUEDE INFORMAR EL INCIDENTE A LA AUTORIDAD COMPETENTE EN EL PAÍS DONDE OCURRIÓ EL INCIDENTE.



Precaución: utilice el Sprint/Stroller/Hi Flow Stroller siguiendo las instrucciones de su médico.

Precaución: la legislación federal limita la venta de este dispositivo a médicos o por orden médica.

Precaución: La unidad contiene oxígeno líquido, que está extremadamente frío, a casi -184 °C (-300 °F). La exposición a una temperatura tan baja puede causar congelamiento grave.

Precaución: El oxígeno líquido y gaseoso, si bien no es inflamable, produce que otros materiales se incineren a una velocidad mayor que la normal. Este riesgo, junto con la baja temperatura del oxígeno líquido, requiere tomar determinadas precauciones de seguridad.

Precaución: Mantenga los materiales inflamables alejados del equipo. Los espráis en aerosol, aceites y lubricantes, como cremas faciales y vaselina, prenden fácilmente y pueden arder rápidamente en presencia de oxígeno.

Precaución: Fumar mientras se usa una cánula de oxígeno puede causar quemaduras faciales y posiblemente la muerte.

Retirar la cánula y colocarla sobre la ropa, la cama, el sofá u otro material acolchado causará una llamarada si se la expone a un cigarrillo, una fuente de calor o una llama.

Si fuma: (1) apague el dispositivo portátil, (2) saque la cánula, y (3) salga de la habitación en la que se encuentre el dispositivo.

Precaución: En caso de volcado accidental, vuelva a colocar la unidad en posición vertical, si es posible, de forma inmediata, pero con cuidado. Si se escapa oxígeno líquido, abandone el área inmediatamente y llame a su médico. No intente mover la unidad ni evitar que se escape oxígeno líquido.

Aclaración: No toque ninguna de las partes congeladas de la unidad.

Aclaración: No guarde ni opere el dispositivo portátil acoplado a la unidad fija.

Aclaración: No permita que personal no capacitado manipule ni opere este dispositivo.

Aclaración: El uso de este dispositivo está restringido en vuelos comerciales y de carga por la Administración Federal de Aviación.

Uso previsto

El CAIRE Sprint/Stroller/Hi Flow Stroller está diseñado para la administración de oxígeno suplementario. El dispositivo no está destinado a soporte vital ni proporciona ninguna capacidad de monitoreo del paciente.

Introducción

Las unidades Sprint, Stroller y Hi Flow Stroller están destinadas a la administración de oxígeno suplementario a pacientes en el hogar del usuario final y también se pueden utilizar en instituciones como residencias de ancianos o centros de cuidados subagudos. El dispositivo Sprint/Stroller/Hi Flow Stroller ofrece una fuente de oxígeno ambulatoria para un periodo de tiempo prolongado.

El dispositivo se emplea con pacientes con EPOC o con aquellos que sufren dificultades respiratorias. El dispositivo se prescribe al paciente. El dispositivo se vende a un proveedor que está capacitado para operar y dar servicio al Sprint/Stroller/Hi Flow Stroller. El proveedor ofrece formación al usuario.

El dispositivo no está destinado para su uso como soporte vital ni proporciona capacidad de supervisión del paciente. Se recomienda contar con una fuente alternativa de oxígeno suplementario por si se produce un fallo mecánico. Estos dispositivos portátiles también tienen una válvula de desconexión rápida que puede acoplarse a un depósito de oxígeno líquido para trasvasar el contenido al dispositivo portátil. El médico es el encargado del llenado del depósito.

Este manual del usuario contiene las instrucciones de uso del Sprint/Stroller/Hi Flow Stroller. Consulte el manual del usuario que viene con la unidad fija para obtener más información acerca de su funcionamiento.

Aclaración: el proveedor del servicio le ayudará con la configuración inicial y le indicará las instrucciones en referencia a la manipulación y al uso de la unidad.



Unidades Sprint, Stroller y Hi Flow Stroller

Controles

1. Medidor electrónico del nivel de líquido
2. Interruptor electrónico del nivel de líquido
3. Medidor mecánico del nivel de líquido
4. Perilla de control de flujo
5. Conector del tubo de oxígeno
6. Válvula de ventilación
7. Conectores de llenado (consulte la página siguiente para identificar la VDR)
8. Correa de transporte con almohadilla para hombro
9. Almohadilla de condensación
10. Recipiente de condensación

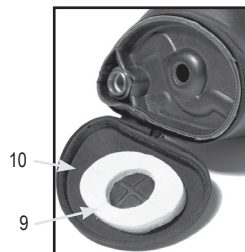
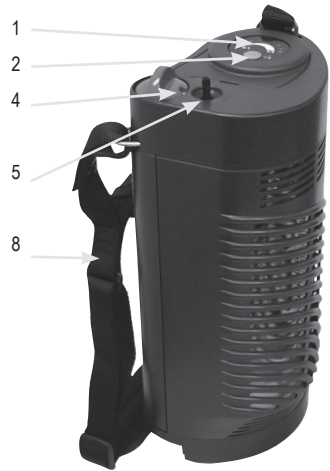

Identificación de la válvula de desconexión rápida (VDR)

Conector portátil	Conector fijo	Tipo de VDR	
		Llenado lateral CAIRE	Cierre del llenado por la parte lateral
		LIFE-OX	Cierre del llenado por la parte superior
		PENOX	
		TAEMA	Empuje del llenado por la parte superior
		PB	Empuje del llenado por la parte superior



4. a. Si su conector es de empuje: baje la unidad Sprint/Stroller/Hi Flow Stroller hasta colocarla encima de la unidad fija y notar que se engancha al conector.



- b. Si el conector es Penox o Life-Ox: gire la unidad Sprint/Stroller/Hi Flow Stroller hasta notar que se engancha al conector. A continuación, gire el Sprint/Stroller/Hi Flow Stroller con cuidado y firmeza en el sentido de las agujas del reloj (↻) mientras presiona hacia abajo.



Aclaración: continúe en el paso 6 para llenar el Sprint/Stroller/Hi Flow Stroller por la parte lateral.

Instrucciones de funcionamiento

Llenado del Sprint/Stroller/Hi Flow Stroller por la parte superior

1. Limpie los conectores de llenado de la unidad fija y del Stroller/Sprint/Hi Flow Stroller con un paño limpio, seco y sin pelusas.



Precaución: los conectores de llenado deben estar secos, ya que la humedad puede provocar que el Sprint/Stroller/Hi Flow Stroller y la unidad fija se congelen y se queden enganchados.

2. Asegúrese de que las perillas de control de flujo del Sprint/Stroller/Hi Flow Stroller y del depósito estén en la posición de apagado (0).
3. Coloque el conector de llenado en posición vertical sobre el conector de la unidad fija.

Llenado del Sprint/Stroller/Hi Flow Stroller por la parte lateral

1. Limpie los conectores de llenado de la unidad fija y del Sprint/Stroller/Hi Flow Stroller con un paño limpio, seco y sin pelusas.



ADVERTENCIA: LOS CONECTORES DE LLENADO DEBEN ESTAR SECOS, YA QUE LA HUMEDAD PUEDE PROVOCAR QUE EL SPRINT/STROLLER/Hi FLOW STROLLER Y LA UNIDAD FIJA SE CONGELEN Y SE QUEDEN ENGANCHADOS.

2. Asegúrese de que las perillas de control de flujo del Sprint/Stroller/Hi Flow Stroller y del depósito estén en la posición de apagado (0).

3. Coloque el conector de llenado del Sprint/Stroller/Hi Flow Stroller en posición vertical y conéctelo con el conector fijo.



4. Gire la unidad Sprint/Stroller/Hi Flow Stroller en el sentido contrario de las agujas del reloj (↺) hasta notar que se engancha al pasador y la ranura.



5. Gire el Sprint/Stroller/Hi Flow Stroller con cuidado y firmeza hasta colocarlo de nuevo en posición vertical. Las unidades ya estarían encajadas.



Aclaración: continúa en el paso 6.

Aclaración: para los conectores de empuje, sujete la unidad y manténgala en su sitio durante el llenado.

6. Abra la válvula de ventilación para empezar a llenar su unidad Sprint/Stroller/Hi Flow Stroller. Debería oír como se escapa el oxígeno. No se preocupe. Ese sonido sibilante es totalmente normal.

Aclaración: las lecturas del medidor del nivel de líquido son más precisas pasados 30 segundos o más desde el llenado del Sprint/Stroller/Hi Flow Stroller.



7. También es probable que detecte vapor alrededor del conector. Esto es normal debido a la gran diferencia de temperatura entre el oxígeno líquido y el aire cálido que rodea las unidades.
8. Cuando la unidad esté llena, cierre la válvula de ventilación. Sabrá que la unidad está llena cuando cambie el tono del sonido sibilante y salga algo de líquido del conducto de ventilación.

Aclaración: si se cierra la válvula después de una descarga de flujo casi continuo de líquido, el Sprint/Stroller/Hi Flow Stroller se llenará más, pero se desperdiciará algo de oxígeno líquido.

Aclaración: si se cierra la válvula a la primera señal de descarga de líquido, el Sprint/Stroller/Hi Flow Stroller se llenará menos, pero se ahorrará oxígeno líquido.

9. Para los conectores de empuje, pulse el botón de extracción hasta que las unidades se separen. Para otro tipo de conectores, gire la unidad hasta que se separe de la unidad fija.

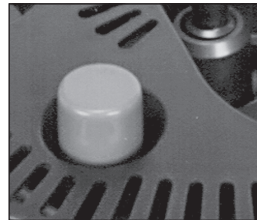

Botón de apertura de la unidad portátil (solo para conectores de empuje)

Instrucciones de funcionamiento



Precaución: verifique el medidor del nivel de líquido solo después de haber cerrado la válvula.

Precaución: si la unidad Sprint/Stroller/Hi Flow Stroller se rellena de inmediato después de un periodo de uso, llénela y después espere 10 minutos con la VCF en 0 para que se establezca la presión. Luego, úsela con normalidad.



ADVERTENCIA: NO OPERE EL SPRINT/STROLLER/Hi FLOW STROLLER MIENTRAS ESTÁ ACOPLADO A LA UNIDAD FIJA.

ADVERTENCIA: SI LA UNIDAD SPRINT/STROLLER/Hi FLOW STROLLER NO SE DESPRENDE FÁCILMENTE, NO LA FUERCE. LAS UNIDADES PODRÍAN ESTAR CONGELADAS Y ENGANCHADAS. DEJE LAS UNIDADES CONECTADAS Y ESPERE HASTA QUE SE CALIENTEN. LUEGO, SE DESPRENDERÁN FÁCILMENTE. NO TOQUE LAS PARTES CONGELADAS. **ADVERTENCIA:** SI LA FILTRACIÓN ES EXCESIVA HASTA EL PUNTO DE FORMARSE UN CHORRO DE LÍQUIDO, ABANDONE LA ZONA Y LLAME A SU PROVEEDOR DE ATENCIÓN SANITARIA DE INMEDIATO.

ADVERTENCIA: EL OXÍGENO LÍQUIDO O GASEOSO Y FRÍO PUEDE CAUSAR CONGELAMIENTO EN LA PIEL. EL OXÍGENO AUMENTA EL RIESGO DE INCENDIO.



Precaución: en caso de fuga de líquido de la unidad fija o del Sprint/Stroller/Hi Flow Stroller después de separar las unidades, aparte la unidad Sprint/Stroller/Hi Flow Stroller, asegúrese de que permanece en posición vertical, salga de la habitación y llame a su proveedor de atención sanitaria inmediatamente.

Nota: Para el proveedor del equipo: Se recomiendan los siguientes accesorios de administración de oxígeno para usar con el Sprint / Stroller / Hi Flow Stroller:

- Cánula nasal con 7 pies (2.1 m) de tubo (LPM máximo: 6 LPM): Número de parte CAIRE 5408-SEQ
- Cortafuegos: Número de parte CAIRE 21126636

Se recomienda un cortafuegos para usar con cualquier cánula.

• CAIRE ofrece un cortafuegos destinado a ser utilizado junto con el oxígeno portátil. El cortafuegos es un fusible térmico para detener el flujo de gas en caso de que se encienda la cánula o el tubo de oxígeno aguas abajo y se queme hasta el cortafuegos. Se coloca en línea con la cánula nasal o el tubo de oxígeno entre el paciente y la salida de oxígeno del Sprint / Stroller / Hi Flow Stroller. Para un uso adecuado del cortafuegos, consulte siempre las instrucciones del fabricante (incluidas con cada kit de cortafuegos).

• Información adicional sobre accesorios recomendados está disponible en línea en www.caireinc.com.



(La cánula no está incluida).

1. Introduzca la cánula de respiración con firmeza dentro del conector del tubo de oxígeno.
2. Ajuste la cánula de respiración en la posición adecuada para poder respirar el oxígeno cómodamente.
3. Gire la perilla de control de flujo de la parte superior del Sprint/Stroller/Hi Flow Stroller en sentido de las agujas del reloj hasta que aparezca la velocidad de flujo indicada (en cifras) en la «ventana» de la perilla y note un punto de bloqueo.



Precaución: si la perilla de control de flujo se ajusta entre velocidades de flujo se obtendrá un flujo de oxígeno diferente al indicado.

4. Ya debería estar recibiendo oxígeno. Para detener el flujo de oxígeno, gire la perilla de control de flujo en sentido opuesto a las agujas del reloj hasta la posición de apagado (0).



Precaución: gire siempre la perilla de control de flujo hasta la posición de apagado (0) cuando no esté usando la unidad.

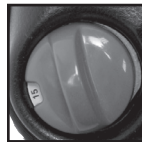

5. Utilice el siguiente cuadro como guía para determinar la cantidad de tiempo que estará operativo el Sprint/Stroller/Hi Flow Stroller.

Ajuste de la VCF			
Modelo	Sprint	Stroller	Hi Flow Stroller
	Nominal	Nominal	
Posición de la VCF	Sprint	Stroller	Hi Flow Stroller
Apagado	30:00	60:00	71:00
0,25	18:00	30:00	NA
0,5	12:12	23:00	32:00
0,75	9:18	17:24	NA
1	7:30	14:06	16:00
1,5	5:30	10:12	NA
2	4:18	8:00	8:00
2,5	3:36	6:36	6:20
3	3:06	5:36	5:20
4	2:24	4:24	4:00
5	2:00	3:36	NA
6	1:42	3:00	2:40
8	N/A	N/A	2:00
10	N/A	N/A	1:40
12	N/A	N/A	1:20
15	N/A	N/A	1:00

Aclaración: los tiempos se indican en horas y minutos (formato 00:00).

Aclaración: las horas «nominales» son para condiciones ideales, por ejemplo, llenado máximo, velocidad de flujo exacta, tasa de pérdida, unidad sin moverse, etc.

Esos tiempos son los máximos posibles.

Aclaración: sus resultados individuales pueden variar.

6a. Para verificar el nivel de oxígeno líquido en la unidad con el medidor electrónico del nivel de líquido:

- **Medidor Gen 3:** pulse el botón (interruptor del nivel de líquido) situado en la parte superior de la unidad durante al menos dos segundos. Consulte la parte superior de la barra de luz para comprobar el nivel de contenido.



- **Medidor Gen 4:** pulse el botón verde situado en la parte frontal del medidor. Consulte los LED para comprobar el nivel de contenido.



Precaución: el Sprint/Stroller/Hi Flow Stroller está vacío únicamente si el último segmento de la barra de luz está encendido.

Si se enciende el Indicador de batería baja cuando se pulsa el botón, informe a su proveedor de atención sanitaria.

Aclaración: el Sprint/Stroller/Hi Flow Stroller seguirá suministrando oxígeno aunque se encienda el Indicador de batería baja, siempre y cuando haya oxígeno en la unidad.

6b. Para verificar el nivel de oxígeno líquido en la unidad con el medidor mecánico del nivel de líquido:

- Cuelgue la unidad directamente en la balanza de muelle del indicador de contenido negro mediante la correa.
- Deje que se estabilice (por ejemplo, que pare de subir y bajar) y después consulte la escala de color para saber el contenido de líquido aproximado.



Sprint / Stroller / Hi Flow Stroller

Aclaración: si la unidad está vacía, solo se verá la franja de color rojo de la balanza. En este caso, deberá llenar la unidad antes de utilizarla.

7. En ciertas condiciones ambientales, con uso continuado y, sobre todo, si no se mueve la unidad portátil, se puede crear una cantidad excesiva de escarcha alrededor de la bobina del vaporizador y sobre la cubierta. Puede reducir dicha escarcha dando pequeños golpes sobre la unidad o limpiando la escarcha acumulada sobre la cubierta.

Mantenimiento de la almohadilla de condensación

Una vez la unidad está vacía y se haya calentado a temperatura ambiente, elimine la humedad del recipiente de condensación:

Para cubiertas duras

- Incline la unidad hacia un lado. Agarre la perilla situada en el centro del recipiente de condensación (en la parte inferior de la unidad) y tire hacia afuera. El recipiente se desprenderá.

Aclaración: si la almohadilla está muy sucia, puede lavarse en la lavadora (con lejía, para desinfectar).

- Para cambiar el recipiente, céntrelo en la abertura circular situada en la parte inferior de la unidad y presione la perilla. Cuando oiga el primer clic, el recipiente estará enganchado y, cuando oiga el segundo clic, estará ya encajado en su sitio.

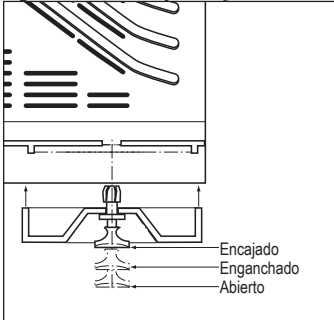

Aclaración: si no logra presionar la perilla y enganchar el recipiente, sostenga el recipiente y tire de la perilla hasta que haga clic y se quede abierto. A continuación, cambie el recipiente siguiendo los pasos anteriores.

Para cubiertas blandas

- Abra la cremallera de la parte inferior y retire la cubierta inferior.

- Retire la almohadilla del recipiente y escurra la humedad que haya podido absorber. Deje que la almohadilla se seque por completo antes de volver a colocarla en la unidad.

Aclaración: si la almohadilla está muy sucia, puede lavarse en la lavadora (con lejía, para desinfectar).

- Para cambiarla, solo tiene que insertar la almohadilla en la cubierta inferior y volver a cerrar la cremallera inferior.

Aclaración: si no logra presionar la perilla y enganchar el recipiente, sostenga el recipiente y tire de la perilla hasta que haga clic y se quede abierto. A continuación, cambie el recipiente siguiendo los pasos anteriores.

Reducción de la escarcha

En ciertas condiciones ambientales, con uso continuado y, sobre todo, si no se mueve la unidad portátil, se puede crear una cantidad excesiva de escarcha alrededor de la bobina del vaporizador y sobre la cubierta. Puede reducir dicha escarcha dando pequeños golpes sobre la unidad o limpiando la escarcha acumulada sobre la cubierta.



ADVERTENCIA: DEBIDO A LA POSIBILIDAD DE HUMEDAD EXCESIVA/FORMACIÓN DE HIELO, SE RECOMIENDA DEJAR REPOSAR EL HI FLOW STROLLER DURANTE 1 HORA DESPUÉS DE SU USO PARA REDUCIR LA FORMACIÓN DE HUMEDAD.

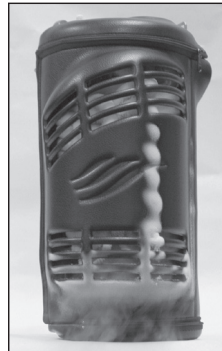

Debido a las elevadas velocidades de flujo asociadas al Hi Flow Stroller, se producirá condensación y algo de escarcha en la unidad, sobre todo con ajustes de flujo de 10 LPM y superiores. Se recomienda dejar la unidad inactiva durante al menos 1 hora después de su uso para reducir la posibilidad de formación excesiva de humedad o escarcha debido al uso continuado.

Resolución de problemas

La siguiente información pretende ayudarlo a resolver problemas sencillos de funcionamiento a los que podría enfrentarse al utilizar la unidad Sprint/Stroller/Hi Flow Stroller.

Problema	Solución
La unidad portátil emite un silbido.	<ul style="list-style-type: none"> • El silbido puede producirse para mantener la presión operativa correcta dentro de la unidad portátil. Es más probable escuchar el silbido después de llenarla o al cambiar la posición de la unidad portátil. El silbido puede durar aproximadamente 10 minutos después de llenar la unidad. Asimismo, puede producirse cuando la válvula de control de flujo está en un valor bajo. • Si la unidad portátil se ha dejado mal colocada, vuelva a ponerla en posición vertical y deje que se estabilice durante unos minutos.
El flujo de la unidad portátil se detiene durante el uso.	<ul style="list-style-type: none"> • Asegúrese de que la cánula esté bien conectada a la salida de oxígeno. • Asegúrese de que la cánula no esté retorcida. • Compruebe el indicador/nivel del contenido y llene la unidad portátil si fuera necesario. • Asegúrese de que la perilla de control del flujo no esté en la posición de apagado («0»).
La unidad portátil no se llena.	<ul style="list-style-type: none"> • Verifique que haya oxígeno en el depósito. • Asegúrese de que los conectores de llenado de la unidad portátil y del depósito estén bien enganchados durante todo el proceso de llenado.
La válvula de ventilación de la unidad portátil no cierra correctamente al final del proceso de llenado.	<ul style="list-style-type: none"> • Si la válvula de ventilación no cierra y continúa el silbido y la nube de vapor de oxígeno, retire con cuidado la unidad portátil presionando el botón de extracción del depósito. La ventilación de la parte inferior de la unidad portátil se detendrá en pocos minutos. Deje que la unidad se entibie hasta que pueda cerrar la válvula de ventilación. La unidad portátil puede tardar hasta 60 segundos en restituir la presión adecuada para un flujo preciso de oxígeno. Si es necesario, utilice una fuente alternativa de oxígeno, como una válvula de control de flujo, conectada al depósito.
La unidad portátil no se desprende fácilmente del depósito después de llenarla.	<ul style="list-style-type: none"> • Los conectores de llenado de la unidad portátil y del depósito podrían haberse congelado. • NO LA FUERCE. Espere unos minutos hasta que las partes congeladas se entibien y, luego, desenganche la unidad portátil cuando el hielo se haya derretido. Para evitar que las unidades se congelen y se queden enganchadas, limpie siempre el conector de llenado macho del depósito y el conector de llenado hembra de la unidad portátil con un paño limpio y seco antes del proceso de llenado.

Norma de limpieza



ADVERTENCIA: LÍMPIELA SOLO SI LA UNIDAD ESTÁ VACÍA.

- Limpíela con una solución de agua tibia y jabón suave.
- Aplique la solución limpiadora directamente en un paño sin pelusas. Entre los limpiadores aprobados figuran HydroPure y HydroKlean. No rocíe limpiadores directamente sobre el Sprint/Stroller/Hi Flow Stroller.
- Limpie la superficie externa con un paño sin pelusas hasta que quede limpia.



Precaución: no utilice equipos de lavado a alta temperatura y con una presión elevada para limpiar estas unidades.

- No permita el ingreso de limpiador en los componentes internos o en las válvulas.
- Deje que la unidad se seque bien antes de usarla.

Aclaración: nota para el médico. Consulte el manual de mantenimiento correspondiente para obtener más información sobre los procedimientos a seguir para un nuevo uso.

RAEE y RoHS



Este símbolo pretende recordar a los propietarios de los equipos que deben llevarlos a un centro de reciclado al final de su vida útil, de conformidad con la Directiva sobre residuos de aparatos eléctricos y electrónicos (RAEE). Nuestros productos cumplirán con la Restricción sobre Sustancias Peligrosas (RoHS). No contendrán más que trazas de plomo o de otros materiales peligrosos.

Eliminación

Devuelva siempre a su proveedor de cuidados en el hogar el Sprint/Stroller/Hi Flow Stroller junto con todos sus componentes para su correcta eliminación. También puede ponerse en contacto con las oficinas pertinentes de su ciudad para obtener instrucciones sobre la correcta eliminación de la batería.

Transporte y almacenamiento

El dispositivo debe guardarse en posición vertical en un lugar bien ventilado. No ponga la unidad en posición horizontal. Humedad de hasta el 95% sin condensación. Rango de temperaturas desde -40 °C hasta 70 °C (-104 °F hasta 158 °F).

Rango de temperaturas de funcionamiento desde -10 °C hasta 40 °C (14 °F hasta 104 °F). Rango de humedad relativa del 30 al 75 % sin condensación.

Aclaración: el rango de presión atmosférica es de 700 hPa hasta 1060 hPa (elevación de 3.000 m hasta -304 m [10.000 pies hasta -1.000 pies]).

Mantenimiento

Su proveedor del servicio es responsable de cualquier tipo de mantenimiento que la guía de mantenimiento considere necesario. Llame a su proveedor del servicio si necesita algún tipo de mantenimiento.

La almohadilla de condensación es la única pieza que el usuario puede reparar. El resto de las piezas no pueden ser reparadas por el usuario.

La vida útil esperada es de un mínimo de cinco años.

Limpie los conectores de llenado del depósito y de la unidad portátil con un paño limpio, seco y sin pelusas entre cada llenado para evitar el congelamiento y posibles fallas del equipo.

Aclaración: las tareas de mantenimiento adicionales debe realizarlas un técnico de mantenimiento o proveedor de servicio técnico habilitado.

Accesorios



Carro de transporte PN 20765565

Seguridad



ADVERTENCIA: LOS EQUIPOS PORTÁTILES DE COMUNICACIONES POR RADIOFRECUENCIA (ENTRE LOS QUE SE INCLUYEN LOS EQUIPOS PERIFÉRICOS COMO LOS CABLES DE ANTENA Y LAS ANTENAS EXTERNAS) DEBEN UTILIZARSE A UNA DISTANCIA DE 30 CM (12 PULGADAS) O MÁS DE CUALQUIER PARTE DEL SPRINT/STROLLER/HI FLOW STROLLER, INCLUIDOS LOS CABLES ESPECIFICADOS POR EL FABRICANTE. DE LO CONTRARIO, PODRÍA PRODUCIRSE UNA DEGRADACIÓN DEL RENDIMIENTO DE ESTE EQUIPO.

ADVERTENCIA: EL USO DE ACCESORIOS, TRANSDUCTORES Y CABLES QUE NO SEAN LOS ESPECIFICADOS O PROVISTOS POR EL FABRICANTE DE ESTE EQUIPO PODRÍA PROVOCAR UN AUMENTO DE LAS EMISIONES ELECTROMAGNÉTICAS O UNA DISMINUCIÓN DE LA INMUNIDAD ELECTROMAGNÉTICA DE ESTE EQUIPO Y DESEMBOCAR EN UN FUNCIONAMIENTO INCORRECTO.

ADVERTENCIA: SE DEBE EVITAR EL USO DE ESTE EQUIPO ADYACENTE O APILADO CON OTROS EQUIPOS, YA QUE PODRÍA DAR LUGAR A UN FUNCIONAMIENTO INCORRECTO. SI ES NECESARIO, ESTE EQUIPO Y LOS DEMÁS DEBEN VIGILARSE PARA VERIFICAR QUE FUNCIONAN CON NORMALIDAD.



Precaución: los equipos médicos eléctricos requieren precauciones especiales con respecto a la compatibilidad electromagnética (EMC) y deben instalarse y ponerse en servicio según la información sobre compatibilidad electromagnética (EMC) provista en este manual.

Precaución: los equipos de comunicaciones portátiles y móviles de radiofrecuencia (RF) pueden afectar a los equipos eléctricos médicos.

Tabla 1

Orientación y declaración del fabricante: emisiones electromagnéticas

El Sprint/Stroller/Hi Flow Stroller está destinado para su uso en el ambiente electromagnético que se especifica a continuación. El cliente o el usuario del Sprint/Stroller/Hi Flow Stroller deben asegurar que se use en el ambiente que se indica.

Prueba de emisiones	Cumplimiento	Ambiente electromagnético: orientación
Emisiones de radiofrecuencia CISPR 11	Grupo 1	El Sprint/Stroller/Hi Flow Stroller usa energía de radiofrecuencia solo para su función interna. En consecuencia, sus emisiones de radiofrecuencia son muy bajas y no es probable que causen interferencias en equipos electrónicos cercanos.
Emisiones de RF CISPR 11	Clase B	
Emisiones armónicas IEC 61000-3-2	No aplicable	El Sprint/Stroller/Hi Flow Stroller es adecuado para usar en todo tipo de establecimiento, incluidos los establecimientos domésticos y aquellos conectados directamente a la red pública de energía eléctrica de bajo voltaje que alimenta edificios usados para fines domésticos.
Fluctuaciones de voltaje/emisiones de flicker IEC 61000-3-3	No aplicable	

Sprint / Stroller / Hi Flow Stroller

Tabla 2*: Distancias recomendadas de separación entre equipos portátiles y móviles de comunicaciones de radiofrecuencia y el sistema Sprint/Stroller/Hi Flow Stroller

El Sprint/Stroller/Hi Flow Stroller está diseñado para ser utilizado en un ambiente electromagnético en el que se controlan las interferencias de radiofrecuencia irradiada. El cliente o el usuario del sistema Sprint/Stroller/Hi Flow Stroller pueden ayudar a prevenir la interferencia electromagnética al mantener una distancia mínima entre los equipos portátiles y móviles de comunicación por radiofrecuencia (transmisores) y el Sprint/Stroller/Hi Flow Stroller, tal como se recomienda a continuación, de acuerdo con la potencia máxima de salida de los equipos de comunicaciones.

Potencia de salida nominal máxima del transmisor W	Distancia de separación en función de la frecuencia del transmisor m		
	de 150 kHz a 80 MHz $d = 1,2\sqrt{P}$	80 MHz y 800 MHz $d = 1,2\sqrt{P}$	de 800 MHz a 2,5 GHz $d = 2,3\sqrt{P}$
0,01	0,12 m	0,12 m	0,23 m
0,1	0,38 m	0,38 m	0,73 m
1	1,2 m	1,2 m	2,3 m
10	3,8 m	3,8 m	7,3 m
100	12 m	12 m	23 m

Para transmisores con una potencia máxima de salida no mencionada anteriormente, la distancia (d) de separación recomendada en metros (m) puede calcularse usando la ecuación aplicable a la frecuencia del transmisor, donde P es la potencia nominal máxima de salida del transmisor en vatios (W) de acuerdo con el fabricante del transmisor.

NOTA 1: a 80 MHz y 800 MHz, se aplica la distancia de separación para el rango de mayor frecuencia.

NOTA 2: estas pautas pueden no ser de aplicación en todas las situaciones. La propagación electromagnética se ve afectada por la absorción y la reflexión de estructuras, objetos y personas.

* Esta tabla se incluye como un requisito estándar para equipos que ya han sido sometidos a varios niveles de pruebas y rangos de frecuencia específicos y han resultado conformes con la normativa.

Tabla 3: Orientación y declaración del fabricante: inmunidad electromagnética

El Sprint/Stroller/Hi Flow Stroller está destinado para su uso en el ambiente electromagnético que se especifica a continuación. El cliente o el usuario del Sprint/Stroller/Hi Flow Stroller deben asegurar que se use en el ambiente que se indica.

Prueba de inmunidad	Nivel de prueba IEC 60601	Nivel de cumplimiento	Ambiente electromagnético: orientación
Descarga electrostática (ESD) IEC 61000-4-2	Contacto de ± 8 kV ± 2 kV, ± 4 kV Aire de ± 8 kV, ± 15 kV	Contacto de ± 8 kV ± 2 kV, ± 4 kV Aire de ± 8 kV, ± 15 kV	Los suelos deben ser de madera, hormigón o cerámica. Si los suelos están cubiertos con material sintético, la humedad relativa debe ser de al menos un 30 %.**
Transitorios eléctricos rápidos/en ráfagas IEC 61000-4-4	± 2 kV para las líneas de alimentación ± 1 kV para líneas de entrada/salida	No aplicable Dispositivo de corriente continua No aplicable Sin líneas de datos de entrada/salida	No aplicable
Sobrecarga IEC 61000-4-5	± 1 kV línea(s) a línea(s) ± 2 kV línea(s) a tierra	No aplicable Dispositivo de corriente continua	No aplicable
Caídas de voltaje, interrupciones breves y variaciones de voltaje en las líneas de entrada de la fuente de alimentación IEC 61000-4-11	< 5 % UT (caída de tensión de >95 %) durante 0,5 ciclo 40 % UT (caída de tensión de 60 %) durante 5 ciclos 70 % UT (caída de tensión de 30 %) durante 25 ciclos < 5 % UT (caída de tensión de >95 %) durante 5 segundos	No aplicable Dispositivo de corriente continua	No aplicable
Campo magnético a frecuencia industrial (50/60 Hz) IEC 61000-4-8	3 A / m 50/60 Hz	3 A / m 50/60 Hz	Los campos magnéticos a frecuencia industrial deben ser los característicos de un entorno comercial u hospitalario típico.

Aclaración: U_T es el voltaje de CA antes de la aplicación del nivel de prueba.

** Esta afirmación indica que la prueba requerida fue realizada en un ambiente controlado y que se estimó que el Liberator cumplía con la normativa.

Tabla 4
Orientación y declaración del fabricante: inmunidad de los equipos EM y de los sistemas EM

Orientación y declaración del fabricante: inmunidad			
El Sprint/Stroller/Hi Flow Stroller está destinado para su uso en el ambiente electromagnético que se especifica a continuación. El cliente o el usuario del Sprint/Stroller/Hi Flow Stroller deben garantizar que se use en el ambiente que se indica.			
Prueba de inmunidad	Nivel de prueba IEC 60601	Nivel de cumplimiento	Ambiente electromagnético: orientación
Perturbaciones conducidas, inducidas por radiofrecuencia IEC 61000-4-6 Radiofrecuencia radiada IEC 61000-4-3	3 Vrms 6 Vrms (en franjas de equipos industriales, científicos y médicos [ISM]) de 150 kHz a 80 MHz de 80 MHz a 2,7 GHz	No aplicable Dispositivo con batería, sin terminales de entrada/salida de señal 10 V/m 80 MHz—2,7 GHz 80 % AM a 1 kHz	Los equipos portátiles y móviles de comunicaciones por radiofrecuencia no deben usarse más cerca de las piezas del Sprint/Stroller/Hi Flow Stroller, incluidos los cables, que la distancia de separación recomendada calculada a partir de la ecuación aplicable a la frecuencia del transmisor. Distancia recomendada de separación $d = 1,2 \sqrt{P}$ $d = 1,2 \sqrt{P}$ $d = 2,3 \sqrt{P}$ donde P es la clasificación máxima de potencia de salida del transmisor en vatios (W) de acuerdo con el fabricante del transmisor y d es la distancia de separación recomendada en metros (m). Las concentraciones de campo de transmisores fijos de radiofrecuencia, determinadas por un estudio electromagnético del sitio ^a , deberían ser inferiores al nivel de cumplimiento en cada rango de frecuencia. Puede producirse interferencia en la cercanía de los equipos marcados con el símbolo siguiente:
			

Frecuencia de la prueba (MHz)	Franja ^{a)} (MHz)	Servicio ^{a)}	Modulación ^{b)}	Máxima potencia (W)	Distancia (m)	Nivel de prueba de inmunidad (V/m)
385	380-390	TETRA 400	Modulación del pulso ^{b)} 18 Hz	1,8	0,3	27
450	430-470	GMRS 460, FRS 460	desviación de ± 5 kHz onda sinusoidal de 1 kHz	2	0,3	28
710	704-787	banda LTE 13, 17	Modulación del pulso ^{b)} 217 Hz	0,2	0,3	9
745						
780						
810	800-960	GSM 800/900, TETRA 800, IDEN 820, CDMA 850, banda LTE 5	Modulación del pulso ^{b)} 18 Hz	2	0,3	28
870						
930						
1720						
1845	1700-1900	GSM 1800; CDMA 1900; GSM 1900; DECT; banda LTE 1, 3, 4, 25; UMTS	Modulación del pulso ^{b)} 217 Hz	2	0,3	28
1970						
2450	2400-2570	Bluetooth, WLAN, 802.11 b/g/n, RFID 2450, banda LTE 7	Modulación del pulso ^{b)} 217 Hz	2	0,3	28
5240	5100-5800	WLAN 802.11 a/n	Modulación del pulso ^{b)} 217 Hz	0,2	0,3	9
5500						
5785						

















Aclaración: si es necesario alcanzar el NIVEL DE PRUEBA DE INMUNIDAD, la distancia entre la antena transmisora y el Sprint/Stroller/Hi Flow Stroller debe reducirse a 1 m. La distancia de prueba de 1 m está permitida por la IEC 61000-4-3.













^a Para algunos servicios, solo se incluyen las frecuencias de subida.

^b La portadora deberá modularse mediante una señal de onda cuadrada de ciclo de trabajo del 50 %.

^c Como alternativa a la modulación FM, se puede usar una modulación del pulso del 50 % a 18 Hz, ya que, aunque no representa una modulación real, sería el peor de los casos.

Glossario dei simboli

ISO 7000	
	Tenere lontano dalla pioggia e conservare in luogo asciutto. N. reg. 0626
	Limite di impilamento per numero. Reg. # 2403
	Nome e indirizzo del produttore. N. reg. 3082
	Il paese e la data di produzione. Il "CC" identifica il codice paese di due lettere del paese di produzione. La data di produzione è nel formato AAAA-MM-GG. reg. # 6049
	Attenzione, consultare i documenti di accompagnamento. N. reg. 0434A
	Numero di catalogo. N. reg. 2493
	Numero di serie. N. reg. 2498
	Intervallo di temperatura di conservazione o di esercizio. N. reg. 0632
	Intervallo di umidità di stoccaggio. N. reg. 2620
	Limite della pressione atmosferica. N. reg. 2621
	Lato alto. N. reg. 0623
	Fragile, maneggiare con cura. N. reg. 0621
	Contiene sostanze pericolose. reg. # 3723
	Importatore. reg. # 3725
ISO 7010	
	Il contatto con ossigeno freddo allo stato liquido o gassoso oppure con parti congelate può causare congelamento. Avviso bassa temperatura. Per segnalare condizioni di bassa temperatura o congelamento. N. reg. W010
	Leggere il manuale di istruzioni. N. reg. M002
	Conservare lontano da fiamme libere, fuoco e scintille. È vietato fumare e utilizzare fonti di accensione aperte. N. reg. P003

	Non fumare nei pressi dell'unità o durante il suo utilizzo. N. reg. P002
	Parte applicata di tipo BF (grado di protezione da scossa elettrica). N. reg. 5333
	Avvertenza. N. reg. W001
Direttiva del Consiglio 93/42/CEE	
	Rappresentante autorizzato per la Comunità Europea
	Se sull'etichetta dell'identificatore univoco del prodotto (UDI) del prodotto è riportato il simbolo CE ####, il dispositivo è conforme ai requisiti della Direttiva 93/42 / CEE relativa ai dispositivi medici. Il simbolo CE #### indica il numero dell'organismo notificato.
	Il presente dispositivo è conforme ai requisiti della Direttiva 2010/35/UE relativa ai dispositivi medici e reca il marchio pi come illustrato.
ADR	
	Gas non tossico.
	Pericolo Sostanze comburenti: rischio di intensificazione dell'incendio. Gli agenti ossidanti fanno sì che gli incendi brucino più vigorosamente.
	Liquido refrigerato, USP; prodotto tramite liquefazione dell'aria
Simbolos adicionales	
	Tenere sempre l'unità ben ventilata
	Tenere lontano da materiali infiammabili, olio e grasso.
	Rappresentante autorizzato in Svizzera.
	Se il dispositivo reca il marchio UKCA come indicato con UKCA#### che indica il numero dell'organismo notificato, questo dispositivo è conforme alle normative UKCA.
IEC 60417	
	Non coprire l'unità o trasportare l'unità portatile sotto i vestiti. Queste unità normalmente scaricano ossigeno. N. 5641

21 CFR 801.15	
RX ONLY	La legge federale degli Stati Uniti limita la vendita del presente dispositivo ai soli medici o dietro prescrizione medica.
IEC 60601-1	
IP22	A prova di gocciolamento
Direttiva del Consiglio 2012/19/UE	
	RAEE Questo simbolo ricorda ai proprietari delle apparecchiature di restituirele a un impianto di riciclaggio al termine del loro ciclo di vita, in base alla Direttiva sui rifiuti di apparecchiature elettriche ed elettroniche (RAEE).
	I nostri prodotti saranno conformi alla direttiva sulla restrizione delle sostanze pericolose (RoHS). Non conterranno più di tracce di piombo o altro contenuto di materiale pericoloso.

ISO 15223-1	
MD	Dispositivo medico. reg. # 5.7.7
UDI	Identificatore univoco del dispositivo n. 5.7.10

Questo prodotto può essere coperto da uno o più brevetti, validi negli Stati Uniti e all'estero. Visitare il nostro sito Web, sotto indicato, per l'elenco dei brevetti applicabili. Brev.: www.caireinc.com/corporate/patents/.

Specifiche

- Modalità di funzionamento: flusso continuo
- Tipo di protezione da elettrocuzione: apparecchiatura alimentata internamente
- Grado di protezione da elettrocuzione: parte applicata di tipo BF
- Classificazione a seconda del grado di protezione dall'infiltrazione di acqua: IP22 – Apparecchiatura comune
- L'apparecchio non va utilizzato in presenza di miscele infiammabili

Specifiche del prodotto	Sprint	Stroller	Hi Flow Stroller
Capacità ossigeno liquido (LOX)	0,68 kg (1,5 lb)	1,36 kg (3,0 lb)	1,36 kg (3,0 lb)
Capacità gassosa equivalente	513 l	1026 l	1025 l
Peso, vuoto	2,04 kg (4,5 lb)	2,27 kg (5,0 lb)	2,49 kg (5,5 lb)
Peso, pieno	2,72 kg (6,0 lb)	3,63 kg (8,0 lb)	3,86 kg (8,5 lb)
Altezza	298 mm (11,75 poll.)	343 mm (13,5 poll.)	343 mm (13,5 poll.)
Dimensioni	P 123,83 mm (4,875 poll.) x L 191 mm (7,5 poll.)	P 149,23 mm (5,875 poll.) x L 191 mm (7,5 poll.)	P 149 mm (5,875 poll.) x L 191 mm (7,5 poll.)
Tempo di utilizzo tipico a 2 l/min	4,3 ore	8,5 ore	8,5 ore
Pressione di esercizio	137 kPa (20 psi)	137 kPa (20 psi)	137 kPa (20 psi)
Tasso normale di evaporazione	0,57 kg/giorno (1,3 lb/giorno)	0,57 kg/giorno (1,3 lb/giorno)	0,57 kg/giorno (1,3 lb/giorno)
Intervallo di regolazione del flusso standard	Off, 0,25; 0,5; 0,75; 1; 1,5; 2; 2,5; 3; 4; 5; 6 l/min	Off, 0,25; 0,5; 0,75; 1; 1,5; 2; 2,5; 3; 4; 5; 6 l/min	Off, 0,5; 1, 2, 2,5; 3, 4, 6, 8, 10, 12, 15 l/min
Precisione della portata*	+/- 10%	+/- 10%	+/- 10%

* Questa precisione vale solo a 70 °F e 14,7 psig e con un flussometro di massa accurato calibrato.

Informazioni di avvertenza

Importante: leggere attentamente il presente manuale prima di utilizzare Sprint/Stroller/Hi Flow Stroller. Solo su prescrizione medica.

	AVVERTENZA: QUESTO DISPOSITIVO NON È INTESO COME DISPOSITIVO DI SOSTENTAMENTO VITALE.
	AVVERTENZA: SE SI RITIENE CHE L'APPARECCHIATURA NON STIA FUNZIONANDO CORRETTAMENTE, CONTATTARE L'OPERATORE SANITARIO. NON TENTARE DI RIPARARE O REGOLARE L'UNITÀ AUTONOMAMENTE.
	AVVERTENZA: NON MODIFICARE QUESTA APPARECCHIATURA SENZA L'AUTORIZZAZIONE DEL PRODUTTORE.
	AVVERTENZA: SE È RICHIESTA UN'EROGAZIONE CONTINUA DELL'OSSIGENO, ASSICURARSI CHE DURANTE LA TERAPIA SIA SEMPRE DISPONIBILE UNA FORNITURA ADEGUATA DI OSSIGENO E/O UNA FORNITURA DI OSSIGENO SECONDARIA.
	AVVERTENZA: NON CONSENTIRE FUMO, CANDELE O FIAMME APERTE ENTRO 3 METRI (10 PIEDI) DAL DISPOSITIVO O ENTRO 20 CM (8 POLLICI) DA QUALSIASI FONTE DI IGNIZIONE.
	AVVERTENZA: CONSERVARE L'UNITÀ IN UN'AREA BEN VENTILATA.
	AVVERTENZA: NON CONSERVARE L'APPARECCHIATURA A OSSIGENO LIQUIDO IN UN RIPOSTIGLIO, NEL BAGAGLIAIO DI UN AUTO O IN ALTRE AREE CONFINATE. NON COPERARE SOPRA L'APPARECCHIATURA POSERTE, TENDAGGI O ALTRI TESSUTI.
	AVVERTENZA: IL PRESENTE PRODOTTO PUÒ ESPORRE L'UTENTE A SOSTANZE CHIMICHE, COMPREDENTI IL NICHEL, CHE, SECONDO LO STATO DELLA CALIFORNIA, PUÒ CAUSARE IL CANCRO. PER MAGGIORI INFORMAZIONI, VISITARE WWW.P65WARNINGS.CA.GOV.
	AVVERTENZA: NEL CASO IN CUI SI VERIFICHI UN GRAVE INCIDENTE CON QUESTO DISPOSITIVO, L'UTENTE DEVE SEGNALARE IMMEDIATAMENTE L'INCIDENTE AL FORNITORE E / O AL PRODUTTORE. UN INCIDENTE GRAVE È DEFINITO COME UNA LESIONE, MORTE O POSSIBILITÀ DI CAUSARE LESIONI / MORTE IN CASO DI RIPETIZIONE DELL'INCIDENTE. L'UTENTE PUÒ ANCHE SEGNALARE L'INCIDENTE ALL'AUTORITÀ COMPETENTE NEL PAESE IN CUI SI È VERIFICATO L'INCIDENTE.

	Attenzione: utilizzare Sprint/Stroller/Hi Flow Stroller esclusivamente come da indicazione del medico.
	Attenzione: la legge federale degli Stati Uniti limita la vendita del presente dispositivo ai soli medici o dietro prescrizione medica.

Attenzione: L'unità contiene ossigeno liquido estremamente freddo la cui temperatura è prossima a -184 °C (-300 °F). L'esposizione a una temperatura così bassa può provocare un grave congelamento.

Attenzione: L'ossigeno allo stato liquido e gassoso, per quanto non infiammabile, può aumentare la velocità di combustione di altri materiali. Questo pericolo, assieme alla bassa temperatura dell'ossigeno liquido, giustifica alcune precauzioni di sicurezza.

Attenzione: Tenere i materiali infiammabili lontano da questa apparecchiatura. Vaporizzatori spray, oli e grassi, incluse creme per il viso e vaselina, si incendiano facilmente e potrebbero bruciare rapidamente in presenza di ossigeno.

Attenzione: Non fumare mentre si indossa una cannula per l'ossigeno per evitare il rischio di ustioni al viso e possibili conseguenze letali.

Rimuovendo la cannula e posizionandola su indumenti, biancheria, divani o altri materiali imbottiti si possono verificare lampi di fuoco in caso di esposizione a sigarette, fonti di calore o fiamme.

Se si fuma: (1) spegnere l'unità portatile, (2) rimuovere la cannula e (3) lasciare la stanza in cui si trova il dispositivo.

Attenzione: Nell'eventualità di un ribaltamento accidentale, riportare l'unità in posizione verticale immediatamente ma prestando molta attenzione, se possibile. In caso di fuoriuscita di ossigeno liquido, abbandonare immediatamente l'area e contattare l'operatore sanitario. Non tentare di spostare l'unità o interrompere la fuoriuscita di ossigeno liquido.

Nota: Non toccare le parti congelate di qualsiasi unità.

Nota: Non conservare né utilizzare l'elemento portatile collegato all'unità stazionaria.

Nota: Non consentire l'accesso o l'utilizzo del presente dispositivo da parte di personale non addestrato.

Nota: L'utilizzo del presente dispositivo è proibito sugli aerei commerciali per passeggeri e cargo dalla Federal Aviation Administration (Amministrazione Aviazione Federale).

Destinazione d'uso

Il Sprint/Stroller/Hi Flow Stroller CAIRE è destinato alla somministrazione di ossigeno supplementare. Il dispositivo non è destinato al supporto vitale né offre funzionalità di monitoraggio del paziente.

Introduzione

Sprint, Stroller e Hi Flow Stroller sono progettati per la somministrazione a domicilio di ossigeno supplementare al paziente e possono essere utilizzati anche in istituti di assistenza sanitaria quali case di cura o strutture per degenza subacuta. Sprint/Stroller/Hi Flow Stroller fornisce una fonte di ossigeno ambulatoriale per un periodo di tempo prolungato.

Il dispositivo viene usato da pazienti BPCO (portatori di broncopneumopatia cronica ostruttiva) o da pazienti con capacità respiratoria ridotta. Il dispositivo viene prescritto al paziente. Il dispositivo Sprint/Stroller/Hi Flow Stroller è venduto a fornitori formati per il suo utilizzo e la sua manutenzione. Il fornitore è responsabile della formazione dell'utente.

Il dispositivo non è progettato per il supporto vitale artificiale e non offre funzionalità di monitoraggio del paziente. Si consiglia di tenere a disposizione un'altra sorgente di ossigeno supplementare in caso di guasti meccanici. Questi apparecchi portatili sono dotati anche di una valvola di scollegamento rapido, che può essere abbinata a un dispositivo con serbatoio di LOX che ne consente il rabbocco. L'unità serbatoio viene riempita dall'operatore sanitario.

Il presente manuale dell'utente contiene le istruzioni per l'utilizzo di Sprint/Stroller/Hi Flow Stroller. Fare riferimento al manuale dell'utente fornito con l'unità stazionaria per il relativo funzionamento.

Nota: l'operatore sanitario aiuterà a eseguire l'installazione iniziale e fornirà le istruzioni per la gestione e l'utilizzo corretti dell'unità.









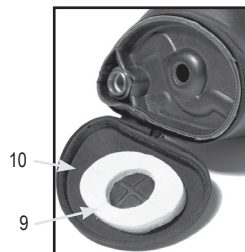
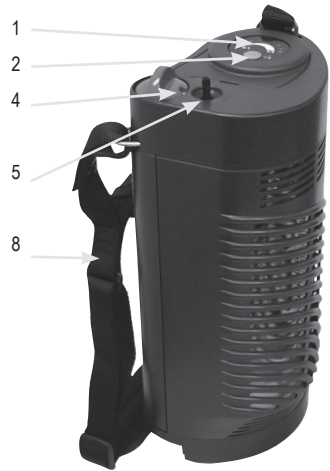

Unità Sprint, Stroller e Hi Flow Stroller

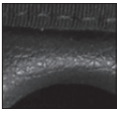
Controlli

1. Indicatore elettronico di livello del liquido
2. Interruttore elettronico del livello del liquido
3. Indicatore meccanico di livello del liquido
4. Manopola di regolazione del flusso
5. Connettore del tubo dell'ossigeno
6. Valvola di aerazione
7. Collegamenti per riempimento (vedere nella pagina seguente la descrizione delle QDV)
8. Cinghia per il trasporto con imbottitura in corrispondenza della spalla
9. Assorbitore di condensa
10. Recipiente per condensa



Descrizione delle valvole di scollegamento rapido (QDV)

Connettore elemento portatile	Connettore unità stazionaria	Modello di QDV	
		CAIRE con riempimento laterale	Chiusura SF
		LIFE-OX	Chiusura TF
		PENOX	
		TAEMA	TF a pressione
		PB	



4. a. In caso di connettore a pressione: premere l'unità Sprint/Stroller/Hi Flow Stroller sull'unità stazionaria finché il connettore non si incastra.



- b. In caso di connettore Penox o Life-Ox: ruotare Sprint/Stroller/Hi Flow Stroller finché il connettore non si incastra. Successivamente, con un movimento preciso e deciso, ruotare Sprint/Stroller/Hi Flow Stroller in senso orario (↻) premendo al contempo verso il basso.



Nota: segue al passaggio 6 in Riempimento del modello di Sprint/Stroller/Hi Flow Stroller con riempimento laterale.

Istruzioni per l'uso

Riempimento del modello di Sprint/Stroller/Hi Flow Stroller con riempimento dall'alto

1. Pulire i connettori di riempimento sull'unità stazionaria e su Sprint/Stroller/Hi Flow Stroller con un panno pulito, asciutto e privo di sfilacciature.



Attenzione: i connettori di riempimento devono essere asciutti in quanto l'umidità può far sì che Sprint/Stroller/Hi Flow Stroller e l'unità stazionaria congelino aderendo l'uno all'altra.

2. Verificare che le manopole di regolazione del flusso di Sprint/Stroller/Hi Flow Stroller e del serbatoio siano in posizione off (0).
3. Mettere il connettore di riempimento in posizione verticale al di sopra del connettore dell'unità stazionaria.

Riempimento del modello di Sprint/Stroller/Hi Flow Stroller con riempimento laterale

1. Pulire i connettori di riempimento sull'unità stazionaria e su Sprint/Stroller/Hi Flow Stroller con un panno pulito, asciutto e privo di sfilacciature.



AVVERTENZA: I CONNETTORI DI RIEMPIMENTO DEVONO ESSERE ASCIUTTI IN QUANTO L'UMIDITÀ PUÒ FAR SÌ CHE SPRINT/STROLLER/Hi FLOW STROLLER E L'UNITÀ STAZIONARIA CONGELINO ADERENDO L'UNO ALL'ALTRA.

2. Verificare che le manopole di regolazione del flusso di Sprint/Stroller/Hi Flow Stroller e del serbatoio siano in posizione off (0)

3. Tenere il connettore di riempimento di Sprint/Stroller/Hi Flow Stroller in posizione verticale e unirlo al connettore dell'unità stazionaria.



4. Ruotare Sprint/Stroller/Hi Flow Stroller in senso antiorario (↺) finché il perno non si incastra nella fessura.



5. Con un movimento preciso e deciso, ruotare Sprint/Stroller/Hi Flow Stroller riportandolo in posizione verticale. A questo punto le unità sono collegate.



Nota: segue al passaggio 6.

Nota: in caso di connettore a pressione, mantenere l'unità in posizione per tutta la durata del riempimento.

6. Aprire la valvola di aerazione per cominciare a riempire Sprint/Stroller/Hi Flow Stroller. Si dovrebbe avvertire la fuoriuscita di una certa quantità di ossigeno. Si percepirà un sibilo, che non deve suscitare preoccupazione in quanto assolutamente normale.

Nota: i valori del livello del liquido diventano più precisi a partire da 30 secondi dopo il riempimento di Sprint/Stroller/Hi Flow Stroller.



7. È possibile che venga rilevato del vapore attorno al connettore. Questo fenomeno è normale e dipende dalla grande differenza di temperatura tra l'ossigeno liquido e l'aria calda circostante.
8. Quando l'unità è piena, chiudere la valvola di aerazione. L'unità è piena quando la tonalità del sibilo varia e dal canale di aerazione fuoriesce del liquido.

Nota: la chiusura della valvola dopo una fuoriuscita pressoché continua di liquido consente di riempire al massimo Sprint/Stroller/Hi Flow Stroller ma comporta lo spreco di una certa quantità di ossigeno liquido.

Nota: la chiusura della valvola al primo segnale di fuoriuscita di liquido non consente di riempire altrettanto Sprint/Stroller/Hi Flow Stroller, ma comporta un risparmio di ossigeno liquido.

9. In caso di connettori a pressione, premere il pulsante di rilascio finché le unità non si separano. Per tutti gli altri tipi di connettori, ruotare l'unità portatile finché non si separa da quella stazionaria.

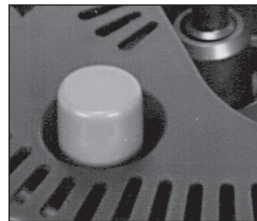

Pulsante di rilascio dell'elemento portatile (solo per modelli a pressione)

Istruzioni per l'uso



Attenzione: controllare l'indicatore del livello di liquido solamente dopo aver chiuso la valvola.

Attenzione: se Sprint/Stroller/Hi Flow Stroller viene riempito immediatamente dopo un periodo di utilizzo, riempirlo, quindi attendere 10 minuti dal riempimento con l'FCV impostata su zero al fine di consentire la stabilizzazione della pressione. In seguito, procedere con il normale utilizzo.



AVVERTENZA: NON UTILIZZARE SPRINT/STROLLER/Hi FLOW STROLLER MENTRE È COLLEGATO ALL'UNITÀ STAZIONARIA.

AVVERTENZA: SE SPRINT/STROLLER/Hi FLOW STROLLER NON SI STACCA FACILMENTE, NON ESERCITARE FORZA. LE UNITÀ POTREBBERO ESSERSI CONGELATE ADERENDO L'UNA ALL'ALTRA. LASCIARE LE UNITÀ COLLEGATE E ATTENDERE CHE SI RISCALDINO; DOPODICHE, SARÀ POSSIBILE SEPARARLE CON FACILITÀ. NON TOCCARE ALCUNA PARTE CONGELATA. **AVVERTENZA:** NEL CASO IN CUI LE PERDITE SIANO TALMENTE ECCESSIVE DA PROVOCARE UN FLUSSO DI LIQUIDO, ABBANDONARE L'AREA E CONTATTARE IMMEDIATAMENTE L'OPERATORE SANITARIO.

AVVERTENZA: L'OSSIGENO FREDDO ALLO STATO LIQUIDO O GASSOSO PUÒ CAUSARE USTIONI DA CONGELAMENTO. LA PRESENZA DI OSSIGENO AUMENTA IL RISCHIO DI INCENDI.



Attenzione: in caso di perdita di liquido dall'unità stazionaria o da Sprint/Stroller/Hi Flow Stroller durante la separazione, mettere da parte Sprint/Stroller/Hi Flow Stroller, assicurandosi che rimanga in posizione verticale, lasciare la stanza e contattare immediatamente l'operatore sanitario.

Nota: al fornitore dell'apparecchiatura: si consiglia di utilizzare i seguenti accessori per la somministrazione di ossigeno con il Sprint / Stroller / Hi Flow Stroller:

- Cannula nasale con tubo da 2,1 m (7 piedi) (LPM massimo: 6 LPM): numero parte CAIRE 5408-SEQ

- Firebreak: numero parte CAIRE 21126636

Un incendio è raccomandato per l'uso con qualsiasi cannula.

- CAIRE offre una protezione antincendio destinata all'uso in combinazione con l'ossigeno portatile. L'incendio è un fusibile termico per arrestare il flusso di gas nel caso in cui la cannula a valle o il tubo dell'ossigeno vengano accesi e brucino all'incendio. È posizionato in linea con la cannula nasale o il tubo dell'ossigeno tra il paziente e l'uscita dell'ossigeno di Sprint / Stroller / Hi Flow Stroller. Per un uso corretto del focolaio, consultare sempre le istruzioni del produttore (incluse in ciascun kit di focolaio).

- Ulteriori informazioni sugli accessori consigliati sono disponibili online all'indirizzo www.caireinc.com.



(la cannula non è inclusa)

1. Premere con decisione il tubo di respirazione della cannula sul connettore del tubo dell'ossigeno.
2. Regolare la posizione del tubo di respirazione della cannula in modo da poter respirare comodamente.
3. Ruotare in senso orario la manopola di regolazione del flusso sulla sommità di Sprint/Stroller/Hi Flow Stroller finché nella "finestra" della manopola non viene visualizzata la portata prescritta (numero) e non si avverte un arresto positivo.



Attenzione: impostando la manopola a un valore tra le portate, ne conseguirà un flusso di ossigeno fuori dalle specifiche.

4. A questo punto, si dovrebbe ricevere ossigeno. Per interrompere il flusso di ossigeno, ruotare la manopola di regolazione del flusso in posizione off (0).



Attenzione: ruotare sempre la manopola di regolazione del flusso in posizione off (0) quando l'unità non viene utilizzata.



5. Usare la seguente tabella come linea guida utile a determinare la durata operativa di Sprint/Stroller/Hi Flow Stroller:

Impostazioni FCV			
Modello	Sprint	Stroller	Hi Flow Stroller
	Nominale	Nominale	
Pos. FCV	Sprint	Stroller	Hi Flow Stroller
Spento	30:00	60:00	71:00
0,25	18:00	30:00	ND
0,5	12:12	23:00	32:00
0,75	09:18	17:24	ND
1	07:30	14:06	16:00
1,5	05:30	10:12	ND
2	04:18	08:00	08:00
2,5	03:36	06:36	06:20
3	03:06	05:36	05:20
4	02:24	04:24	04:00
5	02:00	03:36	ND
6	01:42	03:00	02:40
8	N/D	N/D	02:00
10	N/D	N/D	01:40
12	N/D	N/D	1:20
15	N/D	N/D	01:00

Nota: la durata è espressa in ore e minuti (formato 00:00).

Nota: la durata "Nominale" fa riferimento a condizioni ideali, ossia riempimento massimo, portate esatte, buon tasso di perdita, unità non spostata, ecc.

Queste sono le durate massime previste.

Nota: i risultati individuali varieranno.

6a. Per verificare il livello di ossigeno liquido nell'unità con l'indicatore elettronico di livello del liquido:

• **Indicatore Gen 3:** premere il pulsante (interruttore del livello del liquido) sulla parte superiore dell'unità per almeno due secondi. Leggere sulla parte superiore della barra luminosa il livello di contenuto.



• **Indicatore Gen 4:** premere il pulsante di funzionamento verde sul quadrante dell'indicatore. Controllare l'arco di spie LED per verificare il livello di contenuto.



Attenzione: Sprint/Stroller/Hi Flow Stroller è vuoto se risulta acceso solo l'ultimo segmento della barra luminosa.

Se la spia della batteria scarica si accende quando viene premuto il pulsante, informare l'operatore sanitario.

Nota: finché nell'unità è presente ossigeno liquido, Sprint/Stroller/Hi Flow Stroller continua a erogare ossigeno anche in caso di accensione della spia della batteria scarica.

6b. Per verificare il livello di ossigeno liquido nell'unità con l'indicatore meccanico di livello del liquido:

- Afferrando la cinghia di stoffa, tenere l'unità direttamente al di sopra della camera della bilancia a molla con indicatore del contenuto nero.
- Far stabilizzare l'unità (non deve andare su e giù), quindi leggere il valore sulla scala colorata indicante il contenuto approssimativo di ossigeno liquido.



Sprint / Stroller / Hi Flow Stroller

Nota: se l'unità è vuota, la bilancia mostra soltanto la banda rossa. In questo caso, l'unità deve essere riempita prima dell'uso.

7. In determinate condizioni ambientali, con un utilizzo continuo e soprattutto in assenza di movimento, l'unità portatile può sviluppare un accumulo di brina attorno alla bobina del vaporizzatore e sul telaio. Tale accumulo può essere ridotto dando dei colpetti sull'unità e/o rimuovendo la brina dal telaio.

Manutenzione dell'assorbitore di condensa

Quando l'unità è vuota e ha raggiunto la temperatura ambiente, rimuovere l'eventuale condensa dal recipiente per condensa:

Involucro duro

- Inclinare da un lato l'unità. Afferrare la manopola al centro del recipiente per condensa (alla base dell'unità) e tirarla in linea retta. Il recipiente si stacca.

Nota: se è molto sporco, l'assorbitore può essere lavato in lavatrice (con l'aggiunta di candeggina per un'azione disinfettante).

- Per riposizionare il recipiente, centrarlo sull'apertura alla base dell'unità e inserirlo premendo la manopola in modo che faccia un solo scatto; premere ancora la manopola facendole fare un secondo scatto per bloccare il recipiente in posizione.

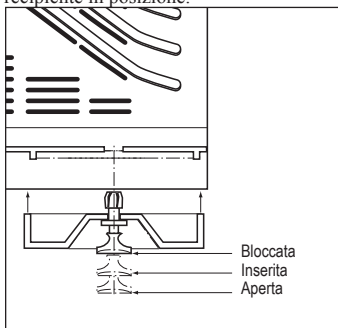

Recipiente a manopola



Nota: se non è possibile premere la manopola per inserire il recipiente, fare presa su quest'ultimo e tirare la manopola finché non scatta in posizione aperta. A questo punto riposizionare il recipiente come descritto in precedenza.

- Aprire la cerniera inferiore e il coperchio inferiore.
- Rimuovere l'assorbitore dal recipiente e strizzarlo per eliminare l'acqua assorbita. Far asciugare completamente l'assorbitore prima di reinserirlo nel recipiente.

Nota: se è molto sporco, l'assorbitore può essere lavato in lavatrice (con l'aggiunta di candeggina per un'azione disinfettante).

- Per riposizionarlo, inserirlo nel coperchio inferiore e richiudere la cerniera inferiore.

Nota: se non è possibile premere la manopola per inserire il recipiente, fare presa su quest'ultimo e tirare la manopola finché non scatta in posizione aperta. A questo punto riposizionare il recipiente come descritto in precedenza.

Riduzione della brina

In determinate condizioni ambientali, con un utilizzo continuo e soprattutto in assenza di movimento, l'unità portatile può sviluppare un accumulo di brina attorno alla bobina del vaporizzatore e sul telaio. Tale accumulo può essere ridotto dando dei colpetti sull'unità e/o rimuovendo la brina dal telaio.



AVVERTENZA: DATA L'EVENTUALITÀ DI UN ACCUMULO ECCESSIVO DI BRINA/ GHIACCIO, SI CONSIGLIA DI FAR RIPOSARE HI FLOW STROLLER PER 1 ORA DOPO L'UTILIZZO PER RIDURRE LA FORMAZIONE DI UMIDITÀ.

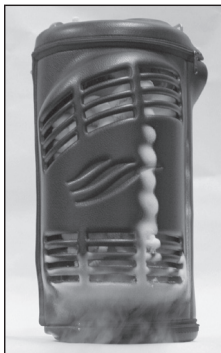

Le maggiori portate che caratterizzano Hi Flow Stroller fanno sì che sull'unità si accumulino condensa e brina, soprattutto con impostazioni del flusso da 10 l/min in su. Si consiglia di lasciare a riposo l'unità per almeno 1 ora dopo l'utilizzo per ridurre la possibilità di accumulo eccessivo risultante da un uso continuo.

Involucro morbido

Risoluzione dei problemi

Le seguenti informazioni sono utili per risolvere eventuali problemi di funzionamento dell'apparecchiatura riscontrabili durante l'utilizzo di Sprint/Stroller/Hi Flow Stroller.

Problema	Soluzione
L'elemento portatile emette un sibilo.	<ul style="list-style-type: none"> • Il sibilo può verificarsi quando l'elemento portatile mantiene la corretta pressione di esercizio. Il sibilo è più probabile dopo il riempimento o quando la posizione dell'elemento portatile cambia. Il sibilo può durare circa 10 minuti dopo il riempimento. Inoltre, può verificarsi quando la valvola di regolazione del flusso è impostata su un valore basso. • Se l'elemento portatile è stato tenuto in posizione errata, rimetterlo in verticale e attendere qualche minuto affinché si stabilizzi
Il flusso dell'elemento portatile si arresta durante l'uso.	<ul style="list-style-type: none"> • Accertarsi che la cannula sia ben collegata all'uscita dell'ossigeno. • Accertarsi che la cannula non sia attorcigliata. • Controllare l'indicatore del contenuto/livello e riempire l'unità portatile se necessario. • Accertarsi che la manopola di regolazione del flusso non sia in posizione off ("0").
L'elemento portatile non si riempie.	<ul style="list-style-type: none"> • Verificare che sia presente ossigeno all'interno del serbatoio. • Verificare che i connettori di riempimento sull'elemento portatile e sul serbatoio siano fissati saldamente nel corso dell'intero processo di riempimento.
La valvola di sfiatione dell'elemento portatile non si chiude correttamente alla fine del processo di riempimento.	<ul style="list-style-type: none"> • Se la valvola di sfiatione non si chiude e il sibilo e la nuvola di vapore di ossigeno persistono, rimuovere con cautela l'elemento portatile premendo il pulsante di rilascio sul serbatoio. La fuoriuscita dal fondo dell'elemento portatile si arresterà dopo qualche minuto. Lasciare che l'unità si scaldi fino a quando non si riesce a chiudere la valvola di sfiatione. Potrebbero essere necessari ben 60 minuti prima che all'interno dell'elemento portatile si ripristini una pressione adeguata a garantire un flusso di ossigeno accurato. Se necessario, utilizzare una fonte di ossigeno alternativa, come ad esempio una valvola di regolazione del flusso collegata al serbatoio.
L'elemento portatile non si scollega facilmente dal serbatoio dopo il riempimento.	<ul style="list-style-type: none"> • I connettori di riempimento dell'elemento portatile e del serbatoio potrebbero essersi congelati. • NON ESERCITARE FORZA. Attendere qualche minuto prima che le parti congelate si riscaldino, quindi staccare l'elemento portatile quando il ghiaccio si sarà sciolto. Per evitare che le unità si congelino e aderiscano l'una all'altra, pulire sempre il connettore di riempimento maschio sul serbatoio e il connettore di riempimento femmina sull'elemento portatile con un panno pulito e asciutto prima di effettuare il riempimento.

Standard di pulizia



AVVERTENZA: PULIRE L'UNITÀ SOLO DOPO AVERLA SVUOTATA.

- Pulire utilizzando un detersivo per stoviglie neutro e acqua.
- Applicare la soluzione detergente direttamente su un panno privo di sfilacciature. I detersivi approvati includono HydroPure e HydroKlean. Non spruzzare detersivi direttamente su Sprint/Stroller/Hi Flow Stroller.
- Strofinare la superficie esterna con il panno privo di sfilacciature fino a quando essa non risulta pulita.



Attenzione: non utilizzare apparecchiature di pulizia ad alta temperatura e alta pressione per pulire queste unità.

- Non applicare il detergente sui componenti interni o sulle valvole.
- Lasciare asciugare completamente l'unità prima dell'utilizzo.

Nota: per l'operatore sanitario: per le procedure di rigenerazione, vedere il manuale di assistenza applicabile.

Manutenzione

Il fornitore di servizi è responsabile di qualsiasi intervento di manutenzione richiesto secondo il manuale tecnico di questo dispositivo. Contattare il fornitore di servizi per qualsiasi richiesta di manutenzione.

L'assorbitore di condensa è l'unico componente della cui manutenzione può occuparsi l'utente. L'utente non può occuparsi della manutenzione di altri componenti.

La durata prevista è di almeno cinque anni.

Pulire i connettori di riempimento tra un riempimento e l'altro con un panno pulito, asciutto e privo di sfilacciature sia sulle unità portatili sia su quelle stazionarie, al fine di evitare il congelamento ed eventuali guasti dell'apparecchiatura.

Nota: eventuali interventi di manutenzione supplementari dovranno essere eseguiti da un tecnico dell'assistenza qualificato o da un fornitore di assistenza.



RAEE e RoHS

Questo simbolo ha lo scopo di ricordare ai proprietari dell'apparecchio di consegnarlo presso un centro per il riciclaggio al termine della durata utile, in conformità alla Direttiva sui rifiuti di apparecchiature elettriche ed elettroniche (RAEE). I nostri prodotti sono conformi alle restrizioni dettate dalla Direttiva sulle sostanze pericolose (RoHS). È possibile che essi contengano tracce, ma non quantità rilevanti, di piombo o altri materiali pericolosi.

Smaltimento

Restituire sempre Sprint/Stroller/Hi Flow Stroller, compresi tutti i suoi componenti, al fornitore di assistenza domiciliare per il corretto smaltimento. È inoltre possibile rivolgersi agli uffici locali per istruzioni sul corretto smaltimento della batteria.

Trasporto e immagazzinaggio

Il dispositivo dovrà essere conservato in posizione verticale e in un'area ben ventilata. Non appoggiare il dispositivo sul lato. Umidità fino al 95% senza condensa. Intervallo di temperatura da -40 °C a 70 °C (da -40 °F a 158 °F).

Intervallo di temperatura di esercizio da -10 °C a 40 °C (da 14 °F a 104 °F). Intervallo di umidità relativa dal 30% al 75% senza condensa.

Nota: l'intervallo di pressione atmosferica è compreso tra 700 hPa e 1060 hPa (altitudine da 3.000 m a -300 m).

Accessori



Carrello per il trasporto PN 20765565

Sicurezza



AVVERTENZA: GLI APPARECCHI DI COMUNICAZIONE A RF PORTATILI (COMPRESSE LE PERIFERICHE, COME CAVI PER ANTENNE E ANTENNE ESTERNE) VANNO UTILIZZATI A NON MENO DI 30 CM (12 POLLICI) DA QUALSIASI PARTE DI SPRINT/STROLLER/HI FLOW STROLLER, INCLUSI I CAVI SPECIFICATI DAL COSTRUTTORE. DIVERSAMENTE, L'APPARECCHIO POTREBBE SUBIRE UNA DIMINUIZIONE DELLE PRESTAZIONI.

AVVERTENZA: L'UTILIZZO DI ACCESSORI, TRASDUTTORI E CAVI DIVERSI DA QUELLI SPECIFICATI O VENDUTI DAL PRODUTTORE DI QUESTA APPARECCHIATURA PUÒ PROVOCARE UN AUMENTO DELLE EMISSIONI ELETTROMAGNETICHE O UNA RIDUZIONE DELL'IMMUNITÀ ELETTROMAGNETICA DI QUESTA APPARECCHIATURA E, CONSEGUENTEMENTE, UN FUNZIONAMENTO NON CORRETTO.

AVVERTENZA: EVITARE L'USO DI QUESTA APPARECCHIATURA VICINO O SOPRA ALTRE APPARECCHIATURE PERCHÉ POTREBBE COMPORTARE UN FUNZIONAMENTO NON CORRETTO. SE TALE USO È NECESSARIO, QUESTA APPARECCHIATURA E LE ALTRE DEVONO ESSERE CONTROLLATE PER VERIFICARE CHE STIANO FUNZIONANDO NORMALMENTE.



Attenzione: i dispositivi elettromedicali richiedono speciali precauzioni rispetto alla compatibilità elettromagnetica (CEM) e vanno installati e messi in servizio secondo le informazioni sulla CEM fornite in questo manuale.

Attenzione: le apparecchiature di comunicazione a radiofrequenza (RF) portatili e mobili possono avere effetti sui dispositivi elettromedicali.

Tabella 1

Linee guida e dichiarazione del produttore – Emissioni elettromagnetiche

Sprint/Stroller/Hi Flow Stroller è destinato all'uso nell'ambiente elettromagnetico descritto di seguito. Il cliente o l'utilizzatore di Sprint/Stroller/Hi Flow Stroller deve garantirne l'uso in un ambiente di questo tipo.

Test delle emissioni	Conformità	Ambiente elettromagnetico - Linee guida
Emissioni RF CISPR 11	Gruppo 1	Sprint/Stroller/Hi Flow Stroller usa energia RF solo per le funzioni interne. Pertanto, le emissioni RF sono molto basse ed è improbabile che possano causare interferenze negli apparecchi elettronici nelle vicinanze.
Emissioni RF CISPR 11 Emissioni armoniche IEC 61000-3-2 Fluttuazioni di tensione/ emissioni di sfarfallii IEC 61000-3-3	Classe B Non applicabile Non applicabile	Sprint/Stroller/Hi Flow Stroller è idoneo all'uso in tutti gli edifici, compresi quelli a uso abitativo e quelli collegati direttamente alla rete pubblica di alimentazione a bassa tensione utilizzata per rifornire gli edifici a uso abitativo.

Sprint / Stroller / Hi Flow Stroller

Tabella 2*: Distanze di separazione consigliate tra apparecchiature di comunicazione RF portatili e mobili e Sprint/Stroller/Hi Flow Stroller

Sprint/Stroller/Hi Flow Stroller è destinato all'uso in un ambiente elettromagnetico in cui i disturbi da RF irradiata sono tenuti sotto controllo. Il cliente o l'utilizzatore di Sprint/Stroller/Hi Flow Stroller può prevenire le interferenze elettromagnetiche mantenendo una distanza minima tra le apparecchiature di comunicazione RF portatili e mobili (trasmettitori) e Sprint/Stroller/Hi Flow Stroller come indicato di seguito, calcolando tale distanza in base alla potenza massima di uscita delle apparecchiature di comunicazione.

Potenza di uscita nominale massima del trasmettitore W	Distanza di separazione in base alla frequenza del trasmettitore m		
	Da 150 kHz a 80 MHz $d = 1,2\sqrt{P}$	Da 80 MHz a 800 MHz=1,2 $d = 1,2\sqrt{P}$	Da 800 MHz a 2,5 GHz $d = 2,3\sqrt{P}$
0,01	0,12 m	0,12 m	0,23 m
0,1	0,38 m	0,38 m	0,73 m
1	1,2 m	1,2 m	2,3 m
10	3,8 m	3,8 m	7,3 m
100	12 m	12 m	23 m

Per i trasmettitori con una potenza di uscita massima non elencata sopra, la distanza di separazione consigliata (d) in metri (m) può essere stimata utilizzando l'equazione applicabile alla frequenza del trasmettitore, dove P è la potenza di uscita massima del trasmettitore in watt (W) ottenuta in base alle informazioni fornite dal produttore.

NOTA 1: a 80 MHz e 800 MHz, si applica la distanza di separazione per l'intervallo di frequenza superiore.

NOTA 2: queste linee guida potrebbero non essere applicabili in tutte le situazioni. La propagazione elettromagnetica è influenzata dall'assorbimento e dalla riflessione di strutture, oggetti e persone.

* Questa tabella è inclusa come requisito standard per le apparecchiature che sono state testate secondo livelli di test specifici e su intervalli di frequenza specifici e sono state ritenute conformi ai regolamenti.

Tabella 3: Linee guida e dichiarazione del produttore - Immunità elettromagnetica

Sprint/Stroller/Hi Flow Stroller è destinato all'uso nell'ambiente elettromagnetico descritto di seguito. Il cliente o l'utilizzatore di Sprint/Stroller/Hi Flow Stroller deve garantirne l'uso in un ambiente di questo tipo.

Test dell'immunità	Livello di test IEC 60601	Livello di conformità	Ambiente elettromagnetico - Linee guida
Scarica elettrostatica (ESD) IEC 61000-4-2	±8 kV a contatto ± 2 kV, ± 4 kV ±8 kV, ± 15 nell'aria	±8 kV a contatto ± 2 kV, ± 4 kV ±8 kV, ± 15 nell'aria	Il pavimento deve essere di legno, cemento o piastrelle in ceramica. Se i pavimenti sono ricoperti di materiale sintetico, l'umidità relativa deve essere almeno del 30%.**
Transitori/Raffiche di impulsi elettrici veloci IEC 61000-4-4	±2 kV per linee di alimentazione ±1 kV per le linee di ingresso/uscita	Non applicabile Dispositivo alimentato con CC Non applicabile Nessuna linea di ingresso/uscita dati	Non applicabile
Sovratensione transitoria IEC 61000-4-5	±1 kV da linea a linea ±2 kV da linea a terra	Non applicabile Dispositivo alimentato con CC	Non applicabile
Cali di tensione, brevi interruzioni e variazioni della tensione di alimentazione sulle linee di ingresso dell'alimentazione IEC 61000-4-11	<5% UT (>95% di calo in UT) per 0,5 cicli 40% UT (60% di calo in UT) per 5 cicli 70% UT (30% di calo in UT) per 25 cicli <5% UT (>95% di calo in UT) per 5 s	Non applicabile Dispositivo alimentato con CC	Non applicabile
Campo magnetico a frequenza di rete (50/60 Hz) IEC 61000-4-8	3 A / m 50/60 Hz	3 A / m 50/60 Hz	I campi magnetici alla frequenza di alimentazione devono essere ai livelli tipici degli ambienti commerciali o ospedalieri.

Nota: U_r indica la tensione di rete c.a. prima dell'applicazione del livello di test.

** Questa dichiarazione indica che il test richiesto è stato eseguito in un ambiente controllato e che Sprint/Stroller/Hi Flow Stroller è stato ritenuto conforme ai regolamenti.

Tabella 4
Linee guida e dichiarazione del produttore – Immunità di sistemi e apparecchiature EM

Linee guida e dichiarazione del produttore – Immunità			
Sprint/Stroller/Hi Flow Stroller è destinato all'uso nell'ambiente elettromagnetico descritto di seguito. Il cliente o l'utilizzatore di Sprint/Stroller/Hi Flow Stroller deve assicurarsi l'uso in un ambiente di questo tipo.			
Test dell'immunità	Livello di test IEC 60601	Livello di conformità	Ambiente elettromagnetico – Linee guida
RF condotta IEC 61000-4-6	3 Veff 6 Veff (nelle bande ISM) Da 150 kHz a 80 MHz	Non applicabile Dispositivo a batteria, senza SIP/SOP	Le apparecchiature di comunicazione a RF mobili e portatili devono essere utilizzate a una distanza da qualsiasi componente di Sprint/Stroller/Hi Flow Stroller, compresi i cavi, superiore a quella calcolata in base all'equazione applicabile alla frequenza del trasmettitore. Distanza di separazione consigliata $d = 1,2 \sqrt{P}$
RF irradiata IEC 61000-4-3	Da 80 MHz a 2,7 GHz	10 V/m 80 MHz–2,7 GHz 80% AM a 1 kHz	$d = 1,2 \sqrt{P}$ $d = 2,3 \sqrt{P}$ dove P è la potenza di uscita nominale massima del trasmettitore in watt (W) secondo le indicazioni del produttore e d è la distanza di separazione consigliata in metri (m). Le intensità di campo dai trasmettitori RF fissi, determinate mediante un'indagine elettromagnetica nella sede ^a , devono essere inferiori al livello di conformità in ogni intervallo di frequenza. Le interferenze possono verificarsi nei pressi delle apparecchiature contrassegnate da questo simbolo: 

Frequenza del test (MHz)	Banda ^{a)} (MHz)	Servizio ^{a)}	Modulazione ^{b)}	Potenza massima (W)	Distanza (m)	Livello del test dell'immunità (V/m)
385	380-390	TETRA 400	Modulazione degli impulsi ^{b)} 18 Hz	1,8	0,3	27
450	430-470	GMRS 460, FRS 460	FM ^{c)} ±5 kHz deviazione 1 kHz sinusoidale	2	0,3	28
710	704-787	Banda LTE 13, 17	Modulazione degli impulsi ^{b)} 217 Hz	0,2	0,3	9
745						
780						
810						
870	800-960	GSM 800/900, TETRA 800, IDEN 820, CDMA 850, banda LTE 5	Modulazione degli impulsi ^{b)} 18 Hz	2	0,3	28
930						
1720						
1845	1700-1900	GSM 1800; CDMA 1900; GSM 1900; DECT; banda LTE 1, 3, 4, 25; UMTS	Modulazione degli impulsi ^{b)} 217 Hz	2	0,3	28
1970						
2450	2400-2570	Bluetooth, WLAN, 802.11 b/g/n, RFID 2450, banda LTE 7	Modulazione degli impulsi ^{b)} 217 Hz	2	0,3	28
5240	5100-5800	WLAN 802.11 a/n	Modulazione degli impulsi ^{b)} 217 Hz	0,2	0,3	9
5500						
5785						

Nota: se necessario per raggiungere il LIVELLO DEL TEST DELL'IMMUNITÀ, la distanza fra l'antenna trasmittente e Sprint/Stroller/Hi Flow Stroller può essere ridotta a 1 m. La distanza di test di 1 m è consentita da IEC 61000-4-3.















^a Per alcuni servizi, sono incluse solo le frequenze di uplink.

^b La portante deve essere modulata usando un segnale d'onda quadra con duty cycle del 50%.

^c In alternativa alla modulazione FM, può essere usata la modulazione degli impulsi del 50% a 18 Hz in quanto, sebbene non rappresenti la modulazione effettiva, sarebbe il caso peggiore.

Glossário de símbolos

ISO 7000	
	Manter afastado da chuva, manter seco. Reg. # 0626
	Limite de empilhamento por número. Reg. # 2403
	Nome e morada do fabricante. Reg. # 3082
	O país e a data de fabricação. O "CC" identifica o código de país de duas letras do país de fabricação. A data de fabricação está no formato AAAA-MM-DD. Reg. # 6049
	Atenção, consulte os documentos incluídos Reg. # 0434A
	Número de catálogo. Reg. # 2493
	Número de série. Reg. # 2498
	Faixa de temperatura de armazenamento ou operação. Reg. # 0632
	Faixa de umidade de armazenamento. Reg. # 2620
	Limites de pressão atmosférica. Reg. # 2621
	Este lado para cima. Reg. # 0623
	Frágil, manusear com cuidado. Reg. # 0621
	Contém substâncias perigosas. Reg. # 3723
	Importador. Reg. # 3725
ISO 7010	
	O contacto com líquidos frios, oxigénio gasoso, ou peças congeladas pode provocar queimaduras de frio. Aviso de temperatura baixa. Visa alertar para condições de temperatura baixa ou de congelamento. Reg. # W010
	O manual de instruções tem de ser lido. Reg. # M002
	Manter afastado de chamas e faíscas. É proibido fumar e são proibidas fontes de ignição abertas. Reg. # P003

	Não fume perto da unidade ou quando a estiver a utilizar. Reg. # P002
	Equipamento aplicado tipo BF (grau de proteção contra choques elétricos). Reg. # 5333
	Aviso. Reg. # W001
Diretiva do Conselho 93/42/EEC	
	Representante autorizado na União Europeia
	Se a etiqueta UDI (identificador exclusivo de dispositivo) do produto contiver o símbolo CE ####, o dispositivo cumprirá os requisitos da Diretiva 93/42 / CEE relativa a dispositivos médicos. O símbolo CE #### indica o número do organismo notificado.
	Este dispositivo está em conformidade com os requisitos da Diretiva 2010/35/EU referentes a dispositivos médicos. O dispositivo possui a marcação pi, tal como é mostrado.
ADR	
	Gás não tóxico.
	Perigo Substâncias oxidantes: risco de intensificação de incêndio. Os agentes oxidantes fazem com que os incêndios queimem com mais vigor.
	Líquido Refrigerado, USP; Produzido por liquefação de ar
Símbolos Adicionais	
	Mantenha sempre a unidade bem ventilada
	Manter afastado de materiais inflamáveis, óleo e gorduras.
	Representante autorizado na Suíça.
	Se o dispositivo tiver a marca UKCA conforme mostrado com UKCA#### indicando o número do organismo notificado, este dispositivo está em conformidade com os regulamentos UKCA.
IEC 60417	
	Não cubra a unidade nem carregue a unidade portátil sob a roupa. Essas unidades normalmente liberam oxigênio. nº 5641

21 CFR 801.15	
RX ONLY	A lei federal restringe a venda deste dispositivo a ou por ordem de um médico.
IEC 60601-1	
IP22	À prova de gotejamento
Diretiva do Conselho 2012/19/EU	
	WEEE Este símbolo é para lembrar os proprietários do equipamento de devolvê-lo a uma instalação de reciclagem no final de sua vida útil, de acordo com a Diretiva de Resíduos de Equipamentos Elétricos e Eletrônicos (WEEE).
	Nossos produtos estarão em conformidade com a restrição da diretiva de substâncias perigosas (RoHS). Eles não conterão mais do que vestígios de chumbo ou outro conteúdo de material perigoso.

ISO 15223-1	
MD	Aparelho médico. Reg. # 5.7.7
UDI	Identificador de dispositivo exclusivo nº 5.7.10

Este produto pode estar abrangido por uma ou mais patentes dos EUA e internacionais. Visite o nosso website abaixo para obter uma lista das patentes aplicáveis. Pat.: www.caireinc.com/corporate/patents/.

Especificações

- Modo de funcionamento: Fluxo Contínuo
- Tipo de proteção contra choques elétricos: Equipamento alimentado internamente
- Grau de proteção contra choques elétricos: Peça aplicada tipo BF
- Classificação de acordo com o grau de proteção contra a entrada de água: IP22 – Equipamento comum
- Equipamento não adequado para utilização na presença de misturas inflamáveis

Especificações do produto			
	Sprint	Stroller	Hi Flow Stroller
Capacidade de LOX	0,68 kg (1,5 lb)	1,36 kg (3,0 lb)	1,36 kg (3,0 lb)
Capacidade gasosa equivalente	513 L	1,026 L	1,025 L
Peso, Vazio	2,04 kg (4,5 lb)	2,27 kg (5,0 lb)	2,49 kg (5,5 lb)
Peso, Cheio	2,72 kg (6,0 lb)	3,63 kg (8,0 lb)	3,86 kg (8,5 lb)
Altura	298 mm (11,75 pol.)	343 mm (13,5 pol.)	343 mm (13,5 pol.)
Dimensões	123,83 mm (4,875") P x 191 mm (7,5") L	149,23 mm (5,875") P x 191 mm (7,5") L	149 mm (5,875") P x 191 mm (7,5") L
Tempo de utilização típico a 2 LPM	4,3 horas	8,5 horas	8,5 horas
Pressão de funcionamento	20 psi (137 kPa)	20 psi (137 kPa)	20 psi (137 kPa)
Taxa de evaporação normal	0,57 kg/dia (1,3 lb/dia)	0,57 kg/dia (1,3 lb/dia)	0,57 kg/dia (1,3 lb/dia)
Intervalos de controle de fluxo padrão	Desligado, 0,25; 0,5; 0,75; 1; 1,5; 2; 2,5; 3; 4; 5; 6 LPM	Desligado, 0,25; 0,5; 0,75; 1; 1,5; 2; 2,5; 3; 4; 5; 6 LPM	Desligado, 0,5, 1, 2, 2,5, 3, 4, 6, 8, 10, 12, 15 LPM
Precisão dos fluxômetros*	+/- 10%	+/- 10%	+/- 10%

* Esta precisão só se verifica a 20 °C e 14,7 psig, e com um medidor de fluxo de massa preciso e calibrado.

Informações de alerta

Importante: Leia atentamente este manual antes de utilizar o Sprint/Stroller/Hi Flow Stroller.

Apenas com receita médica.



AVISO: ESTE DISPOSITIVO NÃO SE DESTINA A SER UTILIZADO COMO MEIO DE SUPORTE DE VIDA.

AVISO: SE LHE PARECER QUE O EQUIPAMENTO NÃO ESTÁ A FUNCIONAR CORRETAMENTE, LIGUE AO SEU PRESTADOR DE CUIDADOS DE SAÚDE. NÃO TENTE REPARAR OU AJUSTAR A UNIDADE PESSOALMENTE.

AVISO: NÃO MODIFIQUE ESTE EQUIPAMENTO SEM AUTORIZAÇÃO DO FABRICANTE.

AVISO: SE SE EXIGIR UMA CONTINUIDADE NO FORNECIMENTO DE OXIGÉNIO, CERTIFIQUE-SE DE QUE EXISTE UMA FONTE DE OXIGÉNIO ADEQUADA E/OU UMA FONTE DE OXIGÉNIO SECUNDÁRIA DISPONÍVEL A TODO O INSTANTE DURANTE A TERAPIA.

AVISO: NÃO PERMITA A PRESENÇA DE VELAS OU CHAMAS NEM PERMITA QUE SE FUME A MENOS DE 3 METROS DO DISPOSITIVO, OU A MENOS DE 20 CM DE QUALQUER FONTE DE IGNIÇÃO.

AVISO: MANTENHA A UNIDADE NUMA ÁREA BEM VENTILADA.



AVISO: NÃO GUARDE EQUIPAMENTOS COM OXIGÉNIO LÍQUIDO NUM ARMÁRIO, NO PORTA-BAGAGENS DO CARRO, OU NOUTRA ÁREA CONFINADA. NÃO COLOQUE COBERTORES, CORTINADOS, OU OUTROS TECIDOS SOBRE O EQUIPAMENTO.

AVISO: ESTE PRODUTO PODE EXPÔ-LO A SUBSTÂNCIAS QUÍMICAS COMO O NÍQUEL, QUE É CONSIDERADO UM AGENTE CANCERÍGENO PELO ESTADO DA CALIFÓRNIA. PARA MAIS INFORMAÇÕES, VISITE WWW.P65WARNINGS.CA.GOV.

AVISO: NO CASO DE OCORRER UM INCIDENTE SÉRIO COM ESTE DISPOSITIVO, O USUÁRIO DEVE RELATAR IMEDIATAMENTE O INCIDENTE AO FORNECEDOR E / OU AO FABRICANTE. UM INCIDENTE GRAVE É DEFINIDO COMO UMA LESÃO, MORTE OU POTENCIAL DE CAUSAR LESÃO / MORTE, CASO OCORRA UMA REINCIDÊNCIA. O USUÁRIO TAMBÉM PODE RELATAR O INCIDENTE À AUTORIDADE COMPETENTE DO PAÍS EM QUE O INCIDENTE OCORREU.



Atenção: Use o Sprint/Stroller/Hi Flow Stroller apenas conforme indicado pelo seu médico.

Atenção: A lei federal restringe a venda deste dispositivo a ou por ordem de um médico.

Atenção: A unidade contém oxigénio líquido extremamente frio, a quase -184 °C (-300 °F). A exposição a temperaturas tão baixas pode provocar lesões graves causadas pelo frio.

Atenção: Embora sejam não inflamáveis, o oxigénio líquido e gasoso aceleram a combustão de outros materiais. Este perigo, juntamente com as baixas temperaturas do oxigénio líquido, justificam certas precauções de segurança.

Atenção: Mantenha o equipamento afastado de materiais inflamáveis. Os sprays de aerossol, óleos e gorduras, incluindo cremes faciais e vaselina inflamam-se facilmente e podem arder rapidamente na presença de oxigénio.

Atenção: Fumar durante a utilização de uma cânula de oxigénio pode provocar queimaduras faciais e possivelmente a morte.

Remover a cânula e colocá-la no vestuário, roupa de cama, sofás ou outro material almofadado irá deflagrar um incêndio repentino quando exposta a um cigarro, fonte de calor, fumaça ou chama.

Se for fumador(a): (1) desligue o dispositivo portátil, (2) remova a cânula e (3) saia da divisão onde o dispositivo está localizado.

Atenção: Em caso de queda accidental, se possível, volte a colocar a unidade na vertical de imediato, mas com cuidado. Se observar alguma fuga de oxigénio líquido, abandone imediatamente a área e contacte o seu prestador de cuidados de saúde. Não tente mover a unidade ou interromper a fuga de oxigénio líquido.

Nota: Não toque em peças congeladas da unidade.

Nota: Não armazene nem utilize o dispositivo portátil acoplado à unidade fixa.

Nota: Não permita o manuseamento ou utilização do dispositivo por pessoal não qualificado.

Nota: A utilização deste dispositivo é proibida em voos comerciais de passageiros e cargas pela Federal Aviation Administration.

Uso pretendido

O CAIRE Sprint/Stroller/Hi Flow Stroller destina-se à administração de oxigénio suplementar. O dispositivo não se destina ao suporte de vida nem fornece recursos de monitoramento do paciente.

Introdução

O Sprint, Stroller e o Hi Flow Stroller destinam-se à administração de oxigénio suplementar para o paciente no domicílio do consumidor final e também podem ser utilizados em instituições como lares de idosos ou instalações de cuidados sub-intensivos. O Sprint/Stroller/Hi Flow Stroller proporciona uma fonte de oxigénio móvel por um período de tempo alargado.

O dispositivo é usado por pacientes com DPOC ou com capacidade respiratória diminuída. O dispositivo é prescrito para o paciente. O dispositivo é vendido a um fornecedor com a devida formação para a utilização e manutenção do Sprint/Stroller/Hi Flow Stroller. O fornecedor encarrega-se da formação do utilizador.

O dispositivo não foi concebido como aparelho de suporte de vida, nem possui quaisquer funcionalidades de monitorização do doente. É recomendável que se possua uma fonte alternativa de oxigénio suplementar na eventualidade de uma falha mecânica. Estes dispositivos portáteis possuem também uma válvula de desconexão rápida que pode ser acoplada a um reservatório de oxigénio líquido para a trasfega do dispositivo portátil. O reservatório é abastecido pelo seu prestador de cuidados de saúde.

Este manual do utilizador contém as instruções de utilização do Sprint/Stroller/Hi Flow Stroller. Consulte o manual do utilizador fornecido com a unidade fixa para obter informações sobre o funcionamento da mesma.

Nota: O prestador de serviços irá ajudá-lo na configuração inicial e informá-lo acerca da utilização e manuseamento adequados da unidade.









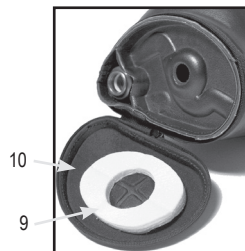
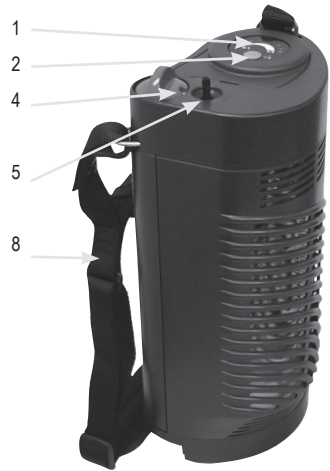

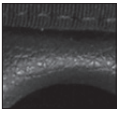

Unidades Sprint, Stroller e Hi Flow Stroller

Controlos

1. Medidor do nível de líquido eletrónico
2. Interruptor eletrónico do nível de líquido
3. Medidor do nível de líquido mecânico
4. Botão de controlo do fluxo
5. Conetor do tubo de oxigénio
6. Válvula de ventilação
7. Ligações para enchimento (consultar a página seguinte para identificar a QDV)
8. Alça de transporte almofadada
9. Compressa de condensação
10. Depósito de condensação



Identificação da válvula de desconexão rápida (QDV)

Conetor da unidade portátil	Conetor da unidade fixa	Modelo de QDV	
		CAIRE Enchimento lateral	Bloqueio SF
		LIFE-OX	Bloqueio TF
		PENOX	
		TAEMA	TF Push-On (pressão)
		PB	



4. a. Se o seu conetor for de pressão (push-on):
Coloque a unidade Sprint/Stroller/Hi Flow Stroller sobre a unidade fixa até sentir o conetor encaixar.



- b. Se o tipo de conetor for Penox ou Life-Ox:
Rode a unidade Sprint/Stroller/Hi Flow Stroller até sentir o conetor encaixar. Em seguida, rode o Sprint/Stroller/Hi Flow Stroller firme e cuidadosamente no sentido horário (↻) pressionando para baixo.



Nota: Continuação no passo 6 Para encher o Sprint/Stroller/Hi Flow Stroller de enchimento lateral.

Instruções de utilização

Para encher o Sprint/Stroller/Hi Flow Stroller de enchimento superior

1. Limpe os conetores de enchimento da unidade fixa e do Stroller/Sprint/Hi Flow Stroller com um pano limpo, seco e sem fiapos.



Atenção: Os conetores de enchimento têm de estar secos, uma vez que a humidade pode fazer com que o Sprint/Stroller/Hi Flow e a unidade fixa congelem em conjunto.

2. Certifique-se de que os botões de controlo do fluxo do Sprint/Stroller/Hi Flow Stroller e do reservatório se encontram na posição de desligado (0).

3. Coloque o conetor de enchimento na vertical sobre o conetor da unidade fixa.

Para encher o Sprint/Stroller/Hi Flow Stroller de enchimento lateral

1. Limpe os conetores de enchimento da unidade fixa e do Sprint/Stroller/Hi Flow Stroller com um pano limpo, seco e sem fiapos.



AVISO: OS CONETORES DE ENCHIMENTO TÊM DE ESTAR SECOS, UMA VEZ QUE A HUMIDADE PODE FAZER COM QUE O SPRINT/STROLLER/Hi FLOW E A UNIDADE FIXA CONGELEM EM CONJUNTO.

2. Certifique-se de que os botões de controlo do fluxo do Sprint/Stroller/Hi Flow Stroller e do reservatório se encontram na posição de desligado (0).

3. Certifique-se de que os conectores de enchimento do Sprint/Stroller/Hi Flow Stroller se encontram na vertical em relação ao conector da unidade fixa.



4. Gire o Sprint/Stroller/Hi Flow Stroller no sentido anti-horário (↻) até sentir o pino encaixar na ranhura.



5. Volte a rodar cuidadosa e firmemente o Sprint/Stroller/Hi Flow Stroller até ficar na vertical. As unidades estão agora bloqueadas em conjunto.



Nota: Continuação no passo 6.

Nota: Em equipamentos com conector de pressão (push-on), mantenha a unidade no devido lugar durante o enchimento.

6. Abra a válvula de ventilação para começar a encher o Sprint/Stroller/Hi Flow Stroller. Deverá ouvir algum oxigénio a sair; não se preocupe. O som sibilante é perfeitamente normal.

Nota: As leituras do medidor do nível de líquido são mais precisas 30 segundos após o abastecimento do Sprint/Stroller/Hi Flow Stroller.



7. Poderá ver também vapor em torno da ligação. Isso é normal devido à grande diferença de temperatura entre o oxigénio líquido e o ar quente em torno das unidades.
8. Quando a unidade estiver cheia, feche a válvula de ventilação. A unidade está cheia quando o silvo muda de tom e sai algum líquido pela linha de ventilação.

Nota: Fechar a válvula após a descarga de um fluxo de líquido praticamente contínuo enche o Sprint/Stroller/Hi Flow Stroller quase por completo, mas desperdiça algum oxigénio líquido.

Nota: Fechar a válvula ao primeiro sinal de descarga de líquido não enche o Sprint/Stroller/Hi Flow Stroller tão completamente, mas poupa oxigénio líquido.

9. Com conectores do tipo “push-on” (pressão), prima o botão de libertação até as unidades se separarem. Com todos os outros conectores, rode a unidade até esta se separar da unidade fixa.

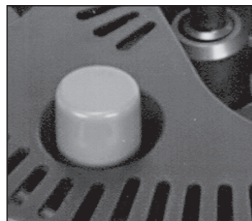

Botão de libertação da unidade portátil (apenas no modelo “push-on”)

Instruções de utilização



Atenção: Verifique o medidor do nível de líquido só depois de fechada a válvula de ventilação.

Atenção: Se o Sprint/Stroller/Hi Flow Stroller for reabastecido imediatamente após um período de utilização, encha-o e aguarde 10 minutos após o enchimento com a FCV na posição zero para estabilizar a pressão. Em seguida, utilize normalmente.



AVISO: NÃO UTILIZE O SPRINT/STROLLER/ HI FLOW STROLLER ACOPLADO À UNIDADE FIXA.

AVISO: SE O SPRINT/STROLLER/HI FLOW STROLLER NÃO SE SEPARAR FACILMENTE, NÃO FORCE. AS UNIDADES PODEM ESTAR CONGELADAS EM CONJUNTO. DEIXE AS UNIDADES LIGADAS E ESPERE QUE ESTAS AQUEÇAM — SEPARAR-SE-ÃO FACILMENTE. NÃO TOQUE EM PEÇAS CONGELADAS. **AVISO:** SE A FUGA FOR SUFICIENTEMENTE ACENTUADA PARA PROVOCAR UMA CORRENTE DE LÍQUIDO, ABANDONE A ÁREA E TELEFONE IMEDIATAMENTE PARA O SEU PRESTADOR DE CUIDADOS DE SAÚDE.

AVISO: O OXIGÉNIO LÍQUIDO OU O OXIGÉNIO GASOSO FRIO PODEM PROVOCAR QUEIMADURAS DE FRIO NA PELE. O OXIGÉNIO AUMENTA O RISCO DE INCÊNDIO.



Atenção: Em caso de derramamento de líquidos da unidade fixa ou do Sprint/Stroller/Hi Flow Stroller após a separação das unidades, afaste o Sprint/Stroller/Hi Flow Stroller garantindo que este fica na vertical, abandone a divisão e contacte o seu prestador de cuidados de saúde de imediato.

Nota: Para o fornecedor do equipamento: Os seguintes acessórios de administração de oxigénio são recomendados para uso com o Sprint / Stroller / Hi Flow Stroller:

- Cânula nasal com 7 pés (2,1 m) de tubulação (LPM máximo: 6 LPM): Número de peça CAIRE 5408-SEQ
- Firebreak: Número de peça CAIRE 21126636

Um quebra de fogo é recomendado para uso com qualquer cânula.

• O CAIRE oferece um quebra-fogo destinado a ser usado em conjunto com o oxigénio portátil. O quebra-fogo é um fusível térmico para interromper o fluxo de gás no caso de a cânula a jusante ou a tubulação de oxigénio ser inflamada e queimar no fogo. É colocado em linha com a cânula nasal ou tubo de oxigénio entre o paciente e a saída de oxigénio do Sprint / Stroller / Hi Flow Stroller. Para o uso adequado do combate a incêndio, sempre consulte as instruções do fabricante (incluídas em cada kit de combate a incêndio).

• Informações adicionais sobre acessórios recomendados estão disponíveis online em www.caireinc.com.



(Cânula não incluída.)

1. Encaixe o tubo de respiração da cânula firmemente no conector do tubo de oxigénio.
2. Ajuste o tubo de respiração da cânula para a posição adequada de modo a conseguir inalar confortavelmente o oxigénio.
3. Rode o botão de controlo do fluxo na parte superior do Sprint/Stroller/Hi Flow Stroller no sentido horário até a taxa de fluxo prescrita (numérica) ficar visível na “janela” do botão e sentir uma retenção positiva.



Atenção: Se o botão de controlo do fluxo for posicionado entre duas taxas de fluxo, o fluxo de oxigénio não corresponderá às especificações.

4. Neste momento, deverá começar a receber oxigénio. Para interromper o fluxo de oxigénio, gire o botão de controlo do fluxo no sentido anti-horário, colocando-o na posição de desligado(0).



Atenção: Quando não estiver a ser utilizado, rode sempre o botão de controlo do fluxo para a posição de desligado (0).



5. Use o quadro seguinte como referência para determinar o período de tempo de funcionamento do Sprint/Stroller/Hi Flow Stroller:

Configuração da FCV			
Modelo	Sprint	Stroller	Hi Flow Stroller
	Nominal	Nominal	
Pos. da FCV	Sprint	Stroller	Hi Flow Stroller
Desligado	30:00	60:00	71:00
0,25	18:00	30:00	NA
0,5	12:12	23:00	32:00
0,75	09:18	17:24	NA
1	07:30	14:06	16:00
1,5	05:30	10:12	NA
2	04:18	08:00	08:00
2,5	03:36	06:36	06:20
3	03:06	05:36	05:20
4	02:24	04:24	04:00
5	02:00	03:36	NA
6	01:42	03:00	02:40
8	N/A	N/A	02:00
10	N/A	N/A	01:40
12	N/A	N/A	1:20
15	N/A	N/A	01:00

Nota: Os tempos estão indicados em horas e minutos (formato 00:00).

Nota: Os tempos “nominais” referem-se a condições ideais, ou seja, enchimento máximo, taxas de fluxo precisas, boa taxa de perda, não deslocação da unidade, etc.

Estes tempos são os máximos esperados.

Nota: Os seus resultados individuais podem variar.

6a. Para verificar o nível de oxigénio líquido na unidade com o medidor do nível de líquido eletrónico:

- **Medidor Gen 3:** Pressione o botão (interruptor do nível de líquido) na parte superior da unidade durante um mínimo de dois segundos. Leia o nível de conteúdo indicado na parte superior da barra luminosa.



- **Medidor Gen 4:** Prima o botão verde junto ao medidor. Leia o arco de LEDs que indica o nível do conteúdo.



Atenção: O Sprint/Stroller/Hi Flow Stroller está vazio quando apenas se acende o último segmento da barra luminosa.

Se o indicador de bateria fraca acender quando o botão é premido, informe o seu prestador de cuidados de saúde.

Nota: Se o indicador de bateria fraca se acender, o Sprint/Stroller/Hi Flow Stroller continuará a fornecer oxigénio líquido desde que exista oxigénio líquido na unidade.

6b. Para verificar o nível de oxigénio líquido na unidade com o medidor do nível de líquido mecânico:

- Segure a unidade diretamente acima da câmara da balança de mola do indicador de conteúdo preto.
- Permita que a unidade estabilize (isto é, evite que se mova para cima e para baixo), e, em seguida, leia o conteúdo aproximado de oxigénio líquido na zona colorida exposta da balança.



Nota: Se a unidade estiver vazia, apenas a faixa vermelha da balança ficará exposta. Se for esse o caso, a unidade tem de ser abastecida antes da utilização.

7. Sob determinadas condições ambientais, utilização contínua e especialmente se a unidade portátil não for movida, poderá produzir-se geada em excesso em torno da bobina do vaporizador e do invólucro. Pode reduzir esta geada batendo levemente na unidade e/ou limpando a geada acumulada do invólucro.

Manutenção da compressa de condensação

Após o esvaziamento e aquecimento da unidade até à temperatura ambiente, remova a humidade do depósito de condensação.

Para invólucro rígido

- Incline a unidade para um dos lados. Agarre o puxador no centro do depósito de condensação (na parte inferior da unidade) e puxe para fora. Isto libertará o depósito.

Nota: Se estiver muito suja, a compressa pode ser lavada à máquina (com lixívia para desinfetar).

- Para voltar a colocar o depósito, centre-o sobre a abertura redonda na parte inferior da unidade e pressione o puxador até ouvir um clique para encaixar o depósito e, em seguida, um segundo clique para bloquear o depósito no devido lugar.

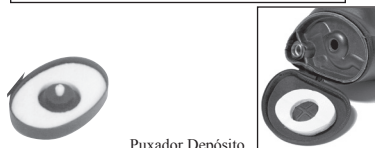
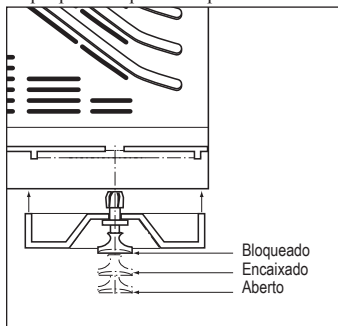

Puxador Depósito

Nota: Se não for possível pressionar o puxador para o interior de modo a encaixar o depósito, segure o depósito e puxe o puxador para fora até ouvir um clique, colocando-o na posição aberta. Agora, volte a colocar o depósito conforme descrito anteriormente.

Para invólucro flexível

- Abra o fecho de correr inferior e puxe a cobertura inferior.

- Remova a compressa do depósito e torça-a para remover a humidade absorvida. Deixe a compressa secar completamente antes de voltar a colocá-la no depósito.

Nota: Se estiver muito suja, a compressa pode ser lavada à máquina (com lixívia para desinfetar).

- Para voltar a colocar a compressa, basta inseri-la na cobertura inferior e voltar a fechar o fecho de correr.

Nota: Se não for possível pressionar o puxador para o interior de modo a encaixar o depósito, segure o depósito e puxe o puxador para fora até ouvir um clique, colocando-o na posição aberta. Agora, volte a colocar o depósito conforme descrito anteriormente.

Redução do gelo

Sob determinadas condições ambientais, com uma utilização contínua e especialmente se a unidade portátil não for movida, poderá produzir-se geada excessiva em torno da bobina do vaporizador e no invólucro. Pode reduzir esta geada batendo levemente na unidade e/ou limpando a geada acumulada do invólucro.



AVISO: DEVIDO À POSSIBILIDADE DE PRODUÇÃO DE HUMIDADE EXCESSIVA / ACUMULAÇÃO DE GELO, É RECOMENDÁVEL QUE O HI FLOW STROLLER PERMANEÇA INATIVO DURANTE 1 HORA APÓS A UTILIZAÇÃO PARA REDUZIR A ACUMULAÇÃO DE HUMIDADE.

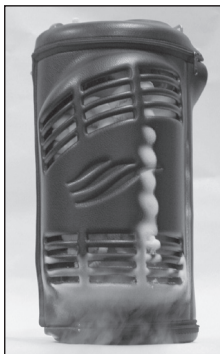

Devido às taxas de fluxo mais elevadas do Hi Flow Stroller, pode produzir-se alguma condensação e geada na unidade, particularmente nas configurações de fluxo de 10 LPM ou superiores. É recomendável que a unidade permaneça inativa durante pelo menos 1 hora após a utilização, para reduzir a possibilidade de uma acumulação excessiva como resultado da utilização contínua.

Resolução de Problemas

As informações seguintes destinam-se a ajudá-lo a resolver problemas operacionais simples que podem surgir durante a utilização do Sprint/Stroller/Hi Flow Stroller.

Problema	Solução
A unidade portátil emite um som sibilante.	<ul style="list-style-type: none"> • O som sibilante pode ocorrer para manter a pressão operacional adequada na unidade portátil. A emissão do silvo é mais provável após o enchimento ou quando a posição da unidade portátil é alterada. O silvo pode durar cerca de 10 minutos após o enchimento. Poderá ocorrer também quando a válvula de controlo do fluxo se encontrar numa configuração baixa. • Se a unidade portátil for deixada numa posição incorreta, volte a colocá-la na vertical e aguarde alguns minutos para permitir que a unidade estabilize
O fluxo da unidade portátil é interrompido durante a utilização.	<ul style="list-style-type: none"> • Certifique-se de que a cânula está firmemente ligada à Saída de oxigénio. • Certifique-se de que a cânula não está dobrada. • Verifique o indicador de conteúdo/medidor de nível e, se necessário, encha a unidade portátil. • Certifique-se de que o botão de controlo do fluxo não se encontra na posição de desligado ("0").
A unidade Portátil não enche.	<ul style="list-style-type: none"> • Verifique se existe oxigénio no Reservatório. • Certifique-se de que os conetores de enchimento da unidade Portátil e do Reservatório se encontram totalmente encaixados durante o processo de enchimento.
A válvula de ventilação da unidade portátil não fecha corretamente no final do processo de enchimento.	<ul style="list-style-type: none"> • Se a válvula de ventilação não fechar e se o som sibilante e a nuvem de vapor de oxigénio permanecerem, remova cuidadosamente a unidade Portátil premindo o botão de libertação do Reservatório. A ventilação da parte inferior da unidade Portátil será interrompida no espaço de alguns minutos. Deixe a unidade aquecer até poder fechar a válvula de ventilação. A unidade Portátil pode requerer até 60 minutos para restabelecer a pressão adequada a um fluxo de oxigénio preciso. Se necessário, use uma fonte alternativa de oxigénio como uma válvula de controlo de fluxo ligada ao Reservatório.
A unidade portátil não se liberta facilmente do Reservatório após o enchimento.	<ul style="list-style-type: none"> • Os conetores de enchimento da unidade portátil e do reservatório podem ter congelado. • NÃO FORCE. Permita que as peças congeladas aqueçam durante alguns minutos e, em seguida, desengate a unidade portátil depois de o gelo ter derretido. Para evitar que as unidades congelem em conjunto, limpe sempre o conetor de enchimento macho do Reservatório e o conetor de enchimento fêmea da unidade Portátil com um pano limpo e seco antes do enchimento.

Limpeza padrão



AVISO: LIMPAR APENAS QUANDO A UNIDADE ESTIVER VAZIA.

- Limpar usando uma solução de água e detergente para a loiça moderado.
- Aplique a solução de limpeza diretamente num pano sem fiapos. Os agentes de limpeza aprovados incluem o HydroPure e o HydroKlean. Não pulverize agentes de limpeza diretamente sobre o Sprint/Stroller/Hi Flow Stroller.
- Limpe a superfície exterior com o pano sem fiapos até esta ficar limpa.



Atenção: Não use equipamentos de lavagem a altas temperaturas ou de alta pressão para limpar estas unidades.

- Não permita o contacto entre o agente de limpeza e os componentes internos ou válvulas.
- Deixe a unidade secar por completo antes de a utilizar.

Nota: Nota para o prestador de cuidados de saúde – para procedimentos de reprocessamento, consulte o manual de manutenção aplicável.

Manutenção

O seu prestador de serviços é responsável pelas ações de manutenção requeridas, de acordo com o manual técnico do dispositivo. Para os eventuais requisitos de manutenção, contacte o seu prestador de serviços.

A compressa de condensação é a única peça reparável pelo utilizador. Nenhuma outra peça é reparável pelo utilizador.

A vida útil esperada do dispositivo é de, no mínimo, cinco anos.

Limpe os conetores de enchimento das unidades fixa e portátil com um pano limpo, seco e sem fiapos entre cada abastecimento para prevenir o congelamento e a possível falha do equipamento.

Nota: Qualquer manutenção adicional necessária deve ser realizada por um técnico de manutenção ou prestador de serviços qualificado.

WEEE e RoHS



Este símbolo destina-se a recordar os proprietários do equipamento de que devem entregá-lo a uma instalação de reciclagem no final da sua vida útil, de acordo com a Diretiva relativa aos Resíduos de Equipamentos Elétricos e Eletrónicos (REEE).

Os nossos produtos estão em conformidade com a diretiva de Restrição de Substâncias Perigosas (RoHS). Não contém mais do que quantidades residuais de chumbo ou de outros materiais perigosos.

Eliminação

Devolva sempre o Sprint/Stroller/Hi Flow Stroller, incluindo todos os componentes, ao seu prestador de cuidados domiciliários para garantir uma eliminação adequada. Pode também entrar em contacto com as entidades locais para obter instruções acerca da correta eliminação da bateria.

Transporte e armazenamento

O dispositivo deve ser armazenado na vertical e numa área bem ventilada. Não pouse o dispositivo horizontalmente, sobre a sua parte lateral. Humidade até 95% sem condensação. As temperaturas variam entre os -40 °C e os 70 °C (-40 °F a 158 °F).

A temperatura de funcionamento varia entre os -10 °C e os 40 °C (14 °F a 104 °F). A humidade relativa é de 30% a 75% sem condensação.

Nota: Os limites de pressão atmosférica são de 700 hPa a 1060 hPa (elevação de 3.000 m a -305 m).

Acessórios

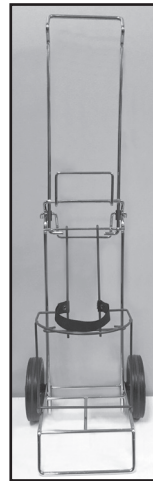

Carrinho de transporte PN 20765565

Segurança



AVISO: OS EQUIPAMENTOS DE COMUNICAÇÃO POR RF PORTÁTEIS (INCLUINDO OS PERIFÉRICOS COMO CABOS DE ANTENA E ANTENAS EXTERNAS) DEVEM SER USADOS A PELO MENOS 30 CM (12 POLEGADAS) DE QUALQUER PEÇA DO SPRINT/STROLLER/HI FLOW STROLLER, INCLUINDO OS CABOS ESPECIFICADOS PELO FABRICANTE. CASO CONTRÁRIO, O DESEMPENHO DESTES EQUIPAMENTOS PODERÁ DEGRADAR-SE.

AVISO: A UTILIZAÇÃO DE ACESSÓRIOS, TRANSDUTORES E CABOS PARA ALÉM DOS ESPECIFICADOS OU FORNECIDOS PELO FABRICANTE DESTES EQUIPAMENTOS PODE RESULTAR EM EMISSÕES ELETROMAGNÉTICAS ACRESCIDAS OU NUMA REDUÇÃO DA IMUNIDADE ELETROMAGNÉTICA DO EQUIPAMENTO E PROVOCAR UM FUNCIONAMENTO INDEVIDO.

AVISO: DEVE EVITAR-SE A UTILIZAÇÃO DESTES EQUIPAMENTOS DE FORMA ADJACENTE OU EMPILHADO COM OUTROS DISPOSITIVOS POIS TAL PODE RESULTAR NUM FUNCIONAMENTO INADEQUADO. SE TAL UTILIZAÇÃO FOR NECESSÁRIA, ESTES E OS OUTROS EQUIPAMENTOS DEVEM SER VERIFICADOS A FIM DE GARANTIR O SEU NORMAL FUNCIONAMENTO.



Atenção: Os equipamentos médicos elétricos requerem precauções especiais no que respeita à Compatibilidade eletromagnética (EMC) e têm de ser instalados e colocados em serviço de acordo com as informações de EMC fornecidas neste manual.

Atenção: Os equipamentos de comunicação por radiofrequência (RF) portáteis ou móveis podem afetar os equipamentos elétricos médicos.

Quadro 1

Orientações e Declaração do Fabricante—emissões eletromagnéticas

O Sprint/Stroller/Hi Flow Stroller destina-se a ser usado no ambiente eletromagnético especificado abaixo. O cliente ou utilizador do Sprint/Stroller/Hi Flow Stroller deve certificar-se de que este é usado no ambiente descrito.

Teste de Emissões	Conformidade	Ambiente eletromagnético—orientações
Emissões RF CISPR 11	Grupo 1	O Sprint/Stroller/Hi Flow Stroller utiliza energia de RF apenas para o seu funcionamento interno. Por conseguinte, as suas emissões de RF são muito baixas e não é provável que causem interferências nos equipamentos eletrónicos próximos.
Emissões de RF CISPR 11	Classe B	
Emissões harmónicas IEC 61000-3-2	Não aplicável	A utilização do Sprint/Stroller/Hi Flow Stroller é adequada em todos os estabelecimentos, incluindo os estabelecimentos domésticos e os que se encontram ligados à rede pública de fornecimento de energia de baixa voltagem que abastece os edifícios usados para fins domésticos.
Flutuações de tensão/emissões inconstantes IEC 61000-3-3	Não aplicável	

Sprint / Stroller / Hi Flow Stroller

Quadro 2*: Distâncias de separação recomendadas entre os equipamentos de comunicação de RF portáteis e móveis e o Sprint/Stroller/Hi Flow Stroller

O Sprint/Stroller/Hi Flow Stroller destina-se a ser utilizado num ambiente eletromagnético no qual as perturbações de RF irradiadas sejam controladas. O cliente ou o utilizador do Sprint/Stroller/Hi Flow Stroller pode ajudar a evitar interferências eletromagnéticas mantendo uma distância mínima entre os equipamentos de comunicação por RF portáteis e móveis (transmissores) e o Sprint/Stroller/Hi Flow Stroller, tal como se recomenda em baixo, de acordo com a potência máxima de saída do equipamento de comunicações.

Potência nominal máxima de saída do transmissor W	Distância de separação de acordo com a frequência do transmissor m		
	150 kHz a 80 MHz	80 MHz e 800 MHz	800 MHz a 2,5 GHz
	$d = 1,2\sqrt{P}$	$d = 1,2\sqrt{P}$	$d = 2,3\sqrt{P}$
0,01	0,12 m	0,12 m	0,23 m
0,1	0,38 m	0,38 m	0,73 m
1	1,2 m	1,2 m	2,3 m
10	3,8 m	3,8 m	7,3 m
100	12 m	12 m	23 m

Para transmissores com uma potência nominal de saída máxima não indicada acima, a distância de separação recomendada (d) em metros (m) pode ser estimada utilizando a equação aplicável à frequência do transmissor, em que P é a potência nominal máxima de saída do transmissor em Watts (W) segundo o fabricante do transmissor.

NOTA 1 A 80 MHz e 800 MHz, aplica-se a distância de separação para o intervalo de frequência superior.

NOTA 2 Estas diretrizes podem não se aplicar em todas as situações. A propagação eletromagnética é afetada pela absorção e reflexão de estruturas, objetos e pessoas.

* Este quadro é incluído como requisito padrão para equipamentos testados segundo níveis de teste e amplitudes de frequência específicos e considerados em conformidade com os regulamentos.

Quadro 3: Orientações e Declaração dos Fabricantes—imunidade eletromagnética

O Sprint/Stroller/Hi Flow Stroller destina-se a ser usado no ambiente eletromagnético especificado abaixo. O cliente ou utilizador do Sprint/Stroller/Hi Flow Stroller deve certificar-se de que este é usado no ambiente descrito.

Teste de imunidade	Nível de teste IEC 60601	Nível de conformidade	Ambiente eletromagnético—orientações
Descarga eletrostática (ESD) IEC 61000-4-2	Contacto ± 8 kV ± 2 kV, ± 4 kV Ar ± 8 kV, ± 15 kV	Contacto ± 8 kV ± 2 kV, ± 4 kV Ar ± 8 kV, ± 15 kV	O piso deve ser de madeira, cimento ou azulejo. Se o piso estiver coberto de material sintético, a humidade relativa deve ser de 30%, no mínimo.**
Elétrico rápido transiente IEC 61000-4-4	± 2 kV para fornecimento energético linhas de fornecimento ± 1 kV para linhas de entrada/saída	Não aplicável Dispositivo alimentado por CC Não aplicável Sem linhas de entrada/saída de dados	Não aplicável
Sobretensão IEC 61000-4-5	± 1 kV linha(s) para linha(s) ± 2 kV linha(s) para terra	Não aplicável dispositivo alimentado por CC	Não aplicável
Quedas de tensão, interrupções curtas e variações de tensão nas linhas de entrada de fornecimento de energia IEC 61000-4-11	<5% UT (>95% de queda em UT) para 0,5 ciclos 40% UT (60% de queda em UT) para 5 ciclos 70% UT (30% de queda em UT) para 25 ciclos <5% UT (>95% de queda em UT) para 5 segundos	Não aplicável dispositivo alimentado por CC	Não aplicável
Campo magnético de frequência de energia (50/60 Hz) IEC 61000-4-8	3 A / m 50/60 Hz	3 A / m 50/60 Hz	Os campos magnéticos de frequência de energia devem estar a um nível característico de um local típico, num ambiente comercial ou hospitalar típico.

Nota: U_T é a tensão de CA antes da aplicação do nível de teste.

** Esta declaração indica que os testes requeridos foram realizados num ambiente controlado e que o Sprint/Stroller/Hi Flow Stroller foi considerado em conformidade com os regulamentos.

Quadro 4

Orientações e Declaração do Fabricante—Imunidade Equipamentos ME e Sistemas ME

Orientações e Declaração do Fabricante—Imunidade			
O Sprint/Stroller/Hi Flow Stroller destina-se a ser usado no ambiente eletromagnético especificado abaixo. O cliente ou utilizador do Sprint/Stroller/Hi Flow Stroller deve certificar-se de que este é usado no ambiente descrito.			
Teste de imunidade	Nível de teste IEC 60601	Nível de conformidade	Ambiente eletromagnético—orientações
RF conduzidas IEC 61000-4-6	3 Vrms 6 Vrms (Em bandas ISM) 150 kHz a 80 MHz	Não aplicável Dispositivo alimentado por bateria, No SIP/SOP	Os equipamentos portáteis e móveis de comunicações por RF não devem ser utilizados mais perto de qualquer peça do Sprint/Stroller/Hi Flow Stroller, incluindo cabos, do que a distância de separação recomendada calculada a partir da equação aplicável à frequência do transmissor. Distância de separação recomendada $d = 1,2 \sqrt{P}$ $d = 1,2 \sqrt{P}$ $d = 2,3 \sqrt{P}$ onde P é a potência nominal máxima de saída do transmissor em Watts (W), de acordo com o fabricante do transmissor, e d é a distância de separação recomendada em metros (m). As forças de campo provenientes de transmissores de RF fixos, conforme determinado por um levantamento eletromagnético do local ^a , devem ser inferiores ao nível de conformidade em cada intervalo de frequência ^a . Poderão ocorrer interferências nas imediações de equipamentos assinalados com o seguinte símbolo:
RF radiadas IEC 61000-4-3	80 MHz a 2,7 GHz	10 V/m 80 MHz—2,7 GHz 80% AM a 1 kHz	

Frequência de teste (MHz)	Banda ^{a)} (MHz)	Serviço ^{a)}	Modulação ^{b)}	Potência máxima (W)	Distância (m)	Nível do teste de imunidade (V/m)
385	380-390	TETRA 400	Modulação do pulso ^{b)} 18 Hz	1,8	0,3	27
450	430-470	GMRS 460, FRS 460	FM ^{c)} desvio ± 5 kHz seno 1 kHz	2	0,3	28
710	704-787	Banda LTE 13, 17	Modulação do pulso ^{b)} 217 Hz	0,2	0,3	9
745						
780						
810	800-960	GSM 800/900, TETRA 800, IDEN 820, CDMA 850, LTE Band 5	Modulação do pulso ^{b)} 18 Hz	2	0,3	28
870						
930						
1720						
1845	1700-1900	GSM 1800; CDMA 1900; GSM 1900; DECT; LTE Band 1, 3, 4, 25; UMTS	Modulação do pulso ^{b)} 217 Hz	2	0,3	28
1970						
2450	2400-2570	Bluetooth, WLAN, 802.11 b/g/n, RFID 2450, LTE Band 7	Modulação do pulso ^{b)} 217 Hz	2	0,3	28
5240	5100-5800	WLAN 802.11 a/n	Modulação do pulso ^{b)} 217 Hz	0,2	0,3	9
5500						
5785						

















Nota: Se tal for necessário para atingir o NÍVEL DE TESTE DE IMUNIDADE, a distância entre a antena transmissora e o Sprint/Stroller/Hi Flow Stroller pode ser reduzida a 1 m. A distância de teste de 1 m é permitida pela norma IEC 61000-4-3.















^{a)} Para alguns serviços, estão incluídas apenas as frequências de uplink.

^{b)} O portador deve ser modulado usando um sinal de onda quadrada de ciclo de trabalho de 50%.

^{c)} Como alternativa à modulação FM, pode ser usada uma modulação de pulso de 50% a 18 Hz uma vez que, embora não represente a modulação real, esse seria o pior dos cenários.

Overzicht van symbolen

ISO 7000	
	Droog en uit de buurt van regen bewaren. Reg.-nr. 0626
	Stapellimiet op nummer. Reg. # 2403
	Naam en adres van de fabrikant. Reg.-nr. 3082
	Het land en de fabricagedatum. De "CC" identificeert de tweeletterige landcode van het land van fabricage. De fabricagedatum is in het formaat JJJJ-MM-DD. Reg. # 6049
	Opgelet: raadpleeg de bijgeleverde documenten. Reg.-nr. 0434A
	Catalogusnummer. Reg.-nr. 2493
	Serienummer. Reg.-nr. 2498
	Opslag- of bedrijfstemperatuurbereik. Reg.-nr. 0632
	Luchtvochtigheid bij opslag. Reg.-nr. 2620
	Luchtdrukgebied. Reg.-nr. 2621
	Deze kant omhoog. Reg.-nr. 0623
	Breekbaar, voorzichtig. Reg.-nr. 0621
	Bevat gevaarlijke stoffen. Reg. # 3723
	Importeur. Reg. # 3725
ISO 7010	
	Bij contact met koude vloeistoffen, gasvormig zuurstof of bevroren onderdelen kan bevriezing optreden. Waarschuwing voor lage temperatuur. Ter waarschuwing voor lage temperaturen of vrieskou. Reg.-nr. W010
	Het lezen van de instructiehandleiding is verplicht. Reg.-nr. M002
	Uit de buurt van open vuur, vlammen en vonken bewaren. Open ontstekingsbronnen en roken verboden. Reg.-nr. P003

	Rook niet in de buurt van het apparaat of tijdens de bediening ervan. Reg.-nr. P002
	Toegepast onderdeel van type BF (mate van bescherming tegen elektrische schokken). Reg.-nr. 5333
	Waarschuwing. Reg.-nr. W001
Richtlijn 93/42/EEG van de Raad	
	Gevolmachtigde vertegenwoordiger in de Europese Gemeenschap
	Als op het etiket van het product unieke device identifier (UDI) het CE ##### symbool staat, voldoet het apparaat aan de vereisten van Richtlijn 93/42 / EEG betreffende medische hulpmiddelen. Het CE ##### symbool geeft het nummer van de aangemelde instantie aan.
	Dit apparaat voldoet aan de eisen van richtlijn 2010/35/EU inzake medische instrumenten. Het is voorzien van het getoonde pi-keurmerk.
ADR	
	Niet-giftig gas.
	Gevaar Oxiderende stoffen: brandverhogend risico. Oxidatiemiddelen zorgen ervoor dat branden heftiger branden.
	Gekoelde vloeistof, USP; geproduceerd door lucht vloeibaar te maken
Extra symbolen	
	Zorg dat het apparaat altijd goed is geventileerd
	Uit de buurt bewaren van ontvlambare materialen, olie en vet.
	Geautoriseerde vertegenwoordiger in Zwitserland.
	Als het apparaat het UKCA-merk-teken draagt, zoals weergegeven met UKCA##### met vermelding van het nummer van de aangemelde instantie, voldoet dit apparaat aan de UKCA-regelgeving.
IEC 60417	
	Dek het apparaat niet af en draag het draagbare apparaat niet onder uw kleding. Deze units geven normaal gesproken zuurstof af. Nr. 5641

21 CFR 801.15	
RX ONLY	Dit product mag op grond van de federale wetgeving uitsluitend worden verkocht door of namens een arts.
IEC 60601-1	
IP22	Drupt niet
Richtlijn 2012/19/EU van de Raad	
	<p>WEEE</p> <p>Dit symbool herinnert de eigenaars van de apparatuur eraan om deze aan het einde van zijn levensduur in te leveren bij een recyclingbedrijf, volgens de richtlijn betreffende afgedankte elektrische en elektronische apparatuur (AEEA). Onze producten zullen voldoen aan de beperking van de richtlijn gevaarlijke stoffen (RoHS). Ze bevatten niet meer dan sporen van lood of andere gevaarlijke stoffen.</p>

ISO 15223-1	
MD	Medisch apparaat. Reg. # 5.7.7
UDI	Unieke apparaat-ID # 5.7.10

Op dit product kunnen een of meer Amerikaanse en internationale octrooien van toepassing zijn. Bezoek onze website voor een lijst met toepasselijke octrooien. Pat.: www.caireinc.com/corporate/patents/.

Specificaties

- Bedrijfsmodus: continu debiet
- Type bescherming tegen elektrische schok: apparatuur met interne voeding
- Mate van bescherming tegen elektrische schok: toegepast onderdeel van het type BF
- Classificatie overeenkomstig de mate van bescherming tegen binnendringend water: IP22 - Standaardapparatuur
- Het apparaat is niet geschikt voor gebruik in de nabijheid van ontvlambare mengsels

Productspecificaties			
	Sprint	Stroller	Hi Flow Stroller
Capaciteit voor vloeibare zuurstof	0,68 kg (1,5 lb)	1,36 kg (3,0 lb)	1,36 kg (3,0 lb)
Capaciteit voor gasvormig equivalent	513 l	1026 l	1025 l
Gewicht, leeg	2,04 kg (4,5 lb)	2,27 kg (5,0 lb)	2,49 kg (5,5 lb)
Gewicht, gevuld	2,72 kg (6,0 lb)	3,63 kg (8,0 lb)	3,86 kg (8,5 lb)
Hoogte	298 mm (11,75 inch)	343 mm (13,5 inch)	343 mm (13,5 inch)
Afmetingen	123,83 mm (4,875") D x 191 mm (7,5") B	149,23 mm (5,875") D x 191 mm (7,5") B	149 mm (5,875") D x 191 mm (7,5") B
Gangbare gebruikstijd bij 2 liter per minuut	4,3 uur	8,5 uur	8,5 uur
Operationele druk	137 kPa (20 psi)	137 kPa (20 psi)	137 kPa (20 psi)
Normale verdampingsnelheid	0,57 kg/dag (1,3 lb/dag)	0,57 kg/dag (1,3 lb/dag)	0,57 kg/dag (1,3 lb/dag)
Standaardbereik voor debietregeling	Uit; 0,25; 0,5; 0,75; 1; 1,5; 2; 2,5; 3; 4; 5; 6 L/MIN.	Uit; 0,5; 1; 1,5; 2; 2,5; 3; 4; 5; 6; 8; 10; 15 L/MIN.	Uit; 0,5; 1; 2; 2,5; 3; 4; 6; 8; 10; 12; 15 L/MIN.
Nauwkeurigheid van het debiet*	+/- 10%	+/- 10%	+/- 10%

* Deze nauwkeurigheid is alleen van toepassing bij 21,1 °C (70 °F) en 101,35 kPa (14,7 psig) en bij een correct gekalibreerde debietmeter.

Sprint / Stroller / Hi Flow Stroller

Waarschuwinginformatie

Belangrijk: lees deze handleiding grondig voordat u de Sprint/Stroller/Hi Flow Stroller gebruikt.
Uitsluitend op recept.



WAARSCHUWING: DIT INSTRUMENT HEEFT GEEN LEVENSONDERHOUDENDE TOEPASSING.

WAARSCHUWING: NEEM CONTACT OP MET UW ZORGVERLENER WANNEER HET APPARAAT VOLGENS U NIET GOED WERKT. PROBEER HET APPARAAT NIET ZELF TE REPAREREN OF AAN TE PASSEN.

WAARSCHUWING: WIJZIG DIT APPARAAT NIET ZONDER TOESTEMMING VAN DE FABRIKANT.

WAARSCHUWING: ALS EEN CONSTANTE ZUURSTOFTOEVOER VEREIST IS, ZORG DAN VOOR EEN GESCHIKTE ZUURSTOFVOORZIENING EN/OF ZORG ERVOOR DAT TIJDENS DE THERAPIE TE ALLEN TIJDE EEN SECUNDAIRE ZUURSTOFVOORZIENING BESCHIKBAAR IS.

WAARSCHUWING: ROKEN, KAARSEN OF OPEN VUUR ZIJN NIET TOEGESTAAN OP MINDER DAN 3 METER (10 FT.) AFSTAND VAN HET APPARAAT OF OP MINDER DAN 20 CM (8 INCH) VAN EEN ONTSTEKINGSBRON.

WAARSCHUWING: GEBRUIK UW APPARAAT IN EEN GOED GEVENTILEERDE RUIMTE.



WAARSCHUWING: BEWAAR APPARATUUR MET VLOEBARE ZUURSTOF NIET IN EEN KAST, DE KOFFERBAK VAN EEN AUTO OF EEN ANDERE AFGESLOTEN RUIMTE. LEG GEEN DEKENS, KLEDEN OF ANDERE STOFFEN OP HET APPARAAT.

WAARSCHUWING: DIT PRODUCT KAN U BLOOTSTELLEN AAN CHEMISCHE STOFFEN ZOALS NIKKEL, WAARVAN DE STAAT CALIFORNIE WEEET DAT HET KANKERVERWEKKEND IS. GA VOOR MEER INFORMATIE NAAR WWW.P65WARNINGS.CA.GOV.

WAARSCHUWING: IN HET GEVAL ER EEN ERNSTIG INCIDENT MET DIT APPARAAT OPTREEDT, MOET DE GEBRUIKER HET INCIDENT ONMIDDELIJK MELDEN AAN DE AANBIEDER EN / OF DE FABRIKANT. EEN ERNSTIG INCIDENT WORDT GEDEFINIEERD ALS EEN LETSEL, OVERLIJDEN OF MOGELIJK LETSEL / OVERLIJDEN VEROORZAKEN ALS HET INCIDENT ZICH OPNIEUW VOORDOET. DE GEBRUIKER KAN HET INCIDENT OOK MELDEN AAN DE BEVOEGDE AUTORITEIT IN HET LAND WAAR HET INCIDENT PLAATSVOND.



Let op: gebruik de Sprint/Stroller/Hi Flow Stroller uitsluitend volgens de voorschriften van uw arts.

Let op: dit product mag op grond van de federale wetgeving uitsluitend worden verkocht door of namens een arts.

Let op: Het apparaat bevat vloeibare zuurstof. Deze zuurstof is extreem koud, bijna -184 °C (300 °F). Blootstelling aan een dergelijke lage temperatuur kan ernstige bevriezing veroorzaken.

Let op: Vloeibare en gasvormige zuurstof zijn van zichzelf niet ontvlambaar, maar kunnen er wel toe leiden dat andere materialen sneller ontbranden dan anders. Dit gevaar vereist, samen met de lage temperatuur van vloeibare zuurstof, bepaalde voorzorgsmaatregelen.

Let op: Houd ontvlambare materialen uit de buurt van deze apparatuur. Spuitbussen, olie en vet, waaronder gezichtscrèmes en vaseline, vatten gemakkelijk vlam en kunnen snel verbranden in aanwezigheid van zuurstof.

Let op: Roken terwijl u een zuurstofcanule draagt, kan leiden tot brandwonden in het gezicht of zelfs tot de dood.

Als u de canule afneemt en op kleding, bedlinnen, een sofa of kussens legt, ontstaat er een steekvlam bij blootstelling aan een sigaret, warmtebron, vonk of vlam.

Houd u aan de volgende regels als u rookt: (1) zet het draagbare apparaat uit, (2) neem de canule af en (3) verlaat de kamer waar het apparaat zich bevindt.

Plaats het apparaat indien mogelijk direct maar voorzichtig overeind wanneer het per ongeluk omvalt. Verlaat de ruimte direct en bel uw zorgverlener wanneer er vloeibare zuurstof ontsnapt. Probeer het apparaat niet te verplaatsen of te voorkomen dat de vloeibare zuurstof ontsnapt.

Opmerking: Raak geen bevroren onderdelen van een apparaat aan.

Opmerking: Bewaar of bedien het draagbare apparaat niet terwijl deze aan het stationaire apparaat is gekoppeld.

Opmerking: Voorkom dat dit apparaat wordt gebruikt of bediend door onbevoegde medewerkers.

Opmerking: De Amerikaanse Federal Aviation Administration verbiedt het gebruik van dit apparaat tijdens commerciële passagiersvluchten en vrachtluchten.

Beoogd gebruik

De CAIRE Sprint/Stroller/Hi Flow Stroller is bedoeld voor het toedienen van extra zuurstof. Het apparaat is niet bedoeld voor levensondersteuning en biedt ook geen mogelijkheden voor patiëntbewaking.

Inleiding

De Sprint, Stroller en Hi Flow Stroller zijn bedoeld voor de toediening van aanvullende zuurstof aan de patiënt in de woning van de eindgebruiker. Ze kunnen tevens worden gebruikt in instellingen, zoals verzorgingstehuizen of subacute verzorgingsinstellingen. De Sprint/Stroller/Hi Flow Stroller is een ambulante zuurstofbron die u gedurende een langere periode kunt gebruiken.

Het apparaat wordt gebruikt bij COPD-patiënten of patiënten met een verminderde ademhalingsfunctie. Het apparaat wordt aan de patiënt voorgeschreven. Het apparaat wordt verkocht aan een zorgverlener die is opgeleid om de Sprint/Stroller/Hi Flow Stroller te gebruiken en te onderhouden. De zorgverlener traint de gebruiker.

Het apparaat is niet bedoeld ter ondersteuning of instandhouding van de levensfuncties en biedt ook geen voorzieningen voor het bewaken van patiënten. Het is aangewezen over een alternatieve bron van aanvullende zuurstof te beschikken in geval van een mechanische storing. Deze draagbare apparaten beschikken tevens over een snelstopknop die aan een apparaat met een vloeibaar zuurstofreservoir gekoppeld kan worden om het draagbare systeem te vullen. De reservoirunit wordt gevuld door uw zorgverlener.

Deze gebruikershandleiding bevat de instructies voor het gebruik van de Sprint/Stroller/Hi Flow Stroller. Raadpleeg de gebruikershandleiding die bij het stationaire apparaat is geleverd voor informatie over de werking ervan.

Opmerking: de dienstverlener zal u helpen met het instellen van het apparaat en zal u instructies geven voor een juiste omgang met en een juist gebruik van het apparaat.









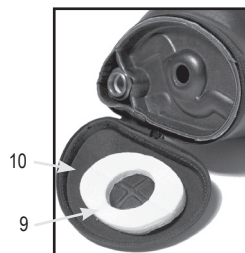
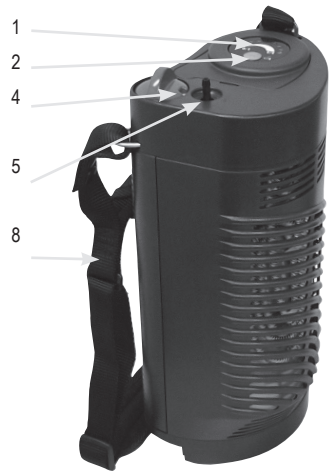

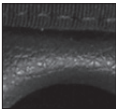

Sprint-, Stroller- en Hi Flow Stroller-apparaten

Bedieningselementen

1. Elektronische vloeistofniveaumeter
2. Elektronische vloeistofniveauschakelaar
3. Mechanische vloeistofniveaumeter
4. Debietregelknop
5. Zuurstofslangaansluiting
6. Ontluchtungs-klep
7. Vulaansluitingen (zie volgende pagina voor identificatie snelstopknoppen)
8. Draagriem met schouderkussen
9. Condenskussen
10. Condensbakje



Identificatie snelloskleppen

Aansluiting draagbaar systeem	Aansluiting stationair systeem	Type snellosklep	
		CAIRE-zijvulling	Zijvulvergrendeling
		LIFE-OX	Bovenvulvergrendeling
		PENOX	
		TAEMA	Bovenvulling met drukknop
		PB	

3. Plaats de vulaansluiting rechttop over de aansluiting op het stationaire apparaat.



4. a. Als uw aansluiting met drukknop is:
Laat de Sprint/Stroller/Hi Flow Stroller op het stationaire apparaat zakken, totdat u voelt dat de aansluiting vergrendelt.



- b. Als de aansluiting van Penox of Life-Ox is:
Draai de Sprint/Stroller/Hi Flow Stroller totdat u voelt dat de aansluiting vergrendelt. Draai de Sprint/Stroller/Hi Flow Stroller vervolgens voorzichtig maar krachtig rechtsom (↻), terwijl u die naar beneden drukt.



Opmerking: Vervolg in stap 6 van 'Sprint/Stroller/Hi Flow Stroller met zijvulling vullen'.

Gebruiksaanwijzing

Sprint/Stroller/Hi Flow Stroller met bovenvulling vullen

1. Maak de vulaansluitingen van het stationaire apparaat en de Sprint/Stroller/Hi Flow Stroller schoon met een schone, droge en pluisvrije doek.

 **Let op: de vulaansluitingen moeten droog zijn, want uw Sprint/Stroller/Hi Flow Stroller kan door vocht vastvriezen aan het stationaire apparaat.**

2. Zorg dat de debietregelknoppen van de Sprint/Stroller/Hi Flow Stroller en het reservoir in de uitstand (0) staan.

Sprint/Stroller/Hi Flow Stroller met zijvulling vullen

1. Maak de vulaansluitingen van het stationaire apparaat en de Sprint/Stroller/Hi Flow Stroller schoon met een schone, droge en pluisvrije doek.

 **WAARSCHUWING: DE VULAANSLUITINGEN MOETEN DROOG ZIJN, WANT UW SPRINT/STROLLER/HI FLOW STROLLER KAN DOOR VOCHT VASTVRIEZEN AAN HET STATIONAIRE APPARAAT.**

Sprint / Stroller / Hi Flow Stroller

2. Zorg dat de debietregelknoppen van de Sprint/Stroller/Hi Flow Stroller en het reservoir in de uitstand (0) staan.
3. Plaats de vulaansluiting van de Sprint/Stroller/Hi Flow Stroller rechtop over de aansluiting van het stationaire apparaat.



4. Draai de Sprint/Stroller/Hi Flow Stroller linksom (↺), totdat u voelt dat de pin zich vastklikt in de gleuf.



5. Draai de Sprint/Stroller/Hi Flow Stroller voorzichtig maar stevig terug naar een rechtstaande positie. Nu zijn de apparaten met elkaar vergrendeld.



Opmerking: vervolg in stap 6.

Opmerking: zorg dat u bij de aansluiting met drukknop het apparaat tijdens het vullen op zijn plek houdt.

6. Open de ontluuchtingsklep en begin met het vullen van uw Sprint/Stroller/Hi Flow Stroller. U zult wat zuurstof horen ontsnappen; dat is niet erg. Het sissende geluid dat u hoort is volkomen normaal.

Opmerking: de vloeistofniveaumeter geeft het meest accurate resultaat 30 seconden of meer nadat de Sprint/Stroller/Hi Flow Stroller werd gevuld.



7. U ziet mogelijk ook wat damp rond de aansluiting. Dit is normaal en komt door het grote temperatuurverschil tussen de vloeibare zuurstof en de warme lucht rondom de apparaten.
8. Als het apparaat vol is, sluit u de ontluuchtingsklep. U merkt dat het apparaat vol is wanneer het sissende geluid van toon verandert en er wat vloeistof uit de ontluuchtingsleiding komt.

Opmerking: als u de klep sluit nadat er een vrijwel continue stroom vloeistof wordt afgevoerd, dan wordt de Sprint/Stroller/Hi Flow Stroller tot het maximale gevuld, maar zult u wat vloeibare zuurstof verspillen.

Opmerking: als u de klep sluit bij de eerste tekenen van vloeistofafvoer, wordt de Sprint/Stroller/Hi Flow Stroller niet helemaal gevuld, maar bespaart u wat vloeibare zuurstof.

9. Voor de aansluitingen met drukknop, duwt u de ontgrendelingsknop in totdat de apparaten van elkaar loskomen. Voor alle overige aansluitingen draait u het apparaat totdat dit loskomt van het stationaire apparaat.

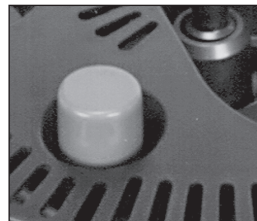

Ontgrendelingsknop draagbare systeem (alleen voor aansluitingen met drukknop)

Gebruiksaanwijzing



Let op: controleer de vloeistofniveaumeter pas nadat de klep gesloten is.

Let op: als de Sprint/Stroller/Hi Flow Stroller onmiddellijk opnieuw wordt gevuld na een periode van gebruik, moet u na het vullen ervan 10 minuten wachten, met de debietregelaar op nul, totdat de druk gestabiliseerd is. Gebruik het systeem daarna weer zoals gewoonlijk.



WAARSCHUWING: GEBRUIK DE SPRINT/STROLLER/Hi FLOW STROLLER NIET TERWIJL DIE AAN HET STATIONAIRE APPARAAT GEKOPPELD IS.

WAARSCHUWING: ALS DE SPRINT/STROLLER/Hi FLOW STROLLER NIET GEMAKKELIJK LOSRAAKT, GEBRUIK DAN GEEN GEWELD. DE APPARATEN ZIJN WELLIJCH AAN ELKAAR GEVROREN. LAAT DE APPARATEN AAN ELKAAR ZITTEN EN WACHT TOT ZE ZIJN OPGEWARMD: DAN KUNNEN ZE GEMAKKELIJK WORDEN GESCHIEDEN. RAAK GEEN BEVROREN ONDERDELEN AAN. WAARSCHUWING: VERLAAT DE RUIMTE EN BEL DIRECT UW ZORGVERLENER WANNEER ER SPRAKE IS VAN EEN ZODANIG LEK DAT ER VLOEISTOF UIT HET APPARAAT STROOMT.

WAARSCHUWING: VLOEIBARE OF KOUDE GASVORMIGE ZUURSTOF KUNNEN DE HUID BEVRIEZEN. ZUURSTOF VERHOOGT HET BRANDGEVAAR.



Let op: lekt er na het scheiden van de apparaten vloeistof uit het stationaire apparaat of de Sprint/Stroller/Hi Flow Stroller, zet de Sprint/Stroller/Hi Flow Stroller dan in verticale positie aan de kant, verlaat de ruimte en bel onmiddellijk uw zorgverlener.

Opmerking: aan leverancier van apparatuur: De volgende accessoires voor zuurstoftoediening worden aanbevolen voor gebruik met de Sprint / Stroller / Hi Flow Stroller:

- Neuscanule met 2,1 m (7 voet) slang (maximale LPM: 6 LPM): CAIRE-onderdeelnummer 5408-SEQ

- Firebreak: CAIRE-onderdeelnummer 21126636

Een brandgang wordt aanbevolen voor gebruik met elke canule.

- CAIRE biedt een brandgang aan die bedoeld is om te worden gebruikt in combinatie met de draagbare zuurstof. De brandgang is een thermische zekering om de gasstroom te stoppen in het geval dat de stroomafwaartse canule of zuurstofslang wordt ontstoken en brandt aan de brandgang. Het wordt in lijn met de neuscanule of zuurstofslang tussen de patiënt en de zuurstofuitlaat van de Sprint / Stroller / Hi Flow Stroller geplaatst. Raadpleeg voor een juist gebruik van de brandgang altijd de instructies van de fabrikant (meegeleverd bij elke brandgangset).

- Aanvullende informatie over aanbevolen accessoires is online beschikbaar op www.caireinc.com.



(Canule is niet inbegrepen.)

1. Duw de ademhalingscanule stevig op de aansluiting voor de zuurstofslang.
2. Breng de ademhalingscanule in de juiste positie om de zuurstof comfortabel te kunnen inademen.
3. Draai de debietregelknop aan de bovenzijde van de Sprint/Stroller/Hi Flow Stroller rechtsom totdat het voorgeschreven debiet (numeriek) zichtbaar is in het 'venster' van de knop en u een klik voelt.



Let op: als de debietregelknop tussen debieten is ingesteld, zal het zuurstofdebiet buiten de specificaties vallen.

4. Als het goed is, ontvangt u nu zuurstof. Om de zuurstoftoediening te stoppen, draait u de debietregelknop linksom naar de uit-stand (0).



Let op: draai de debietregelknop altijd naar '0' wanneer u het systeem niet gebruikt.

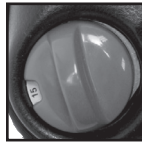

5. Gebruik de onderstaande tabel als een richtlijn om vast te stellen hoelang de Sprint/Stroller/Hi Flow Stroller zal blijven werken:

Debietregelaarinstelling			
Model	Sprint	Stroller	Hi Flow Stroller
	Nominaal	Nominaal	
Pos. debietregelaar	Sprint	Stroller	Hi Flow Stroller
Uit	30:00	60:00	71:00
0,25	18:00	30:00	n.v.t.
0,5	12:12	23:00	32:00
0,75	9:18	17:24	n.v.t.
1	7:30	14:06	16:00
1,5	5:30	10:12	n.v.t.
2	4:18	8:00	8:00
2,5	3:36	6:36	6:20
3	3:06	5:36	5:20
4	2:24	4:24	4:00
5	2:00	3:36	n.v.t.
6	1:42	3:00	2:40
8	N.v.t.	N.v.t.	2:00
10	N.v.t.	N.v.t.	1:40
12	N.v.t.	N.v.t.	1:20
15	N.v.t.	N.v.t.	1:00

Opmerking: tijden worden in uren en minuten weergegeven (notatie 00:00).

Opmerking: de 'nominale' tijden gelden in ideale omstandigheden, d.w.z. maximale vulling, exacte debieten, een goed verliespercentage, geen verplaatsing van het apparaat, enz.

Deze tijden zijn de maximaal verwachte tijden.

Opmerking: de individuele resultaten zullen variëren.

6a. Het vloeibaar zuurstofpeil in het apparaat controleren met behulp van de elektronische vloeistofniveaumeter:

- **Gen 3-meter:** houd de drukknop (vloeistofniveauschakelaar) bovenaan het apparaat ten minste twee seconden lang ingedrukt. Lees de lichtbalk bovenaan af om het vloeistofpeil te bepalen.



- **Gen 4-meter:** druk de groene bedieningsknop op de meter in. Lees de ledboog af, die het vloeistofpeil aangeeft.



Let op: de Sprint/Stroller/Hi Flow Stroller is leeg als alleen het laatste deel van de lichtbalk brandt.

Als de indicator voor een lege batterij brandt wanneer de knop wordt ingedrukt, meld dit dan aan uw zorgverlener.

Opmerking: zelfs als de indicator voor een lege batterij brandt, blijft de Sprint/Stroller/Hi Flow Stroller zuurstof leveren zolang het apparaat vloeibare zuurstof bevat.

6b. Het vloeibare zuurstofpeil in het apparaat controleren met behulp van de mechanische vloeistofpeilmeter:

- Houd het apparaat vast aan de stoffen band, direct boven de kamer met de zwarte weeghaak met het vloeistofpeil.
- Laat het apparaat stabiliseren (dus niet op en neer stuiteren) en lees af hoeveel vloeibare zuurstof er volgens de gekleurde schaalverdeling ongeveer nog in zit.



Opmerking: als het apparaat leeg is, is alleen de rood gekleurde band van de schaal zichtbaar. In dat geval moet het apparaat voor gebruik eerst gevuld worden.

7. Bij bepaalde omgevingsomstandigheden, vooral bij een continu gebruik en weinig beweging van het draagbaar apparaat, kan deze overtollig ijs rond de spoel van de verstuiver en op de behuizing opbouwen. U kunt deze ijsvorming verminderen door tegen het apparaat te tikken en/of de ijsvorming van de behuizing te vegen.

Onderhoud van condenskussen

Als het apparaat leeg is en tot kamertemperatuur is opgewarmd, kunt u het vocht uit het condensbakje verwijderen:

Bij een harde behuizing

- Kantel het apparaat naar een kant. Pak de knop in het midden van het condensbakje (onderaan het apparaat) vast en trek hem recht omhoog. Zo komt het bakje los.

Opmerking: als het kussen zeer vuil is, kan het in de wasmachine gewassen worden (met bleekmiddel om te ontsmetten).

- Om het bakje terug te plaatsen, plaatst u het in het midden over de ronde opening onderaan het apparaat en drukt u eenmaal op de knop om het bakje vast te klikken en dan nogmaals op de knop om het bakje te vergrendelen.

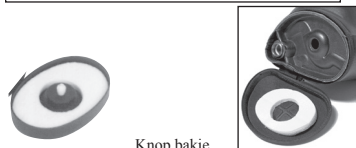
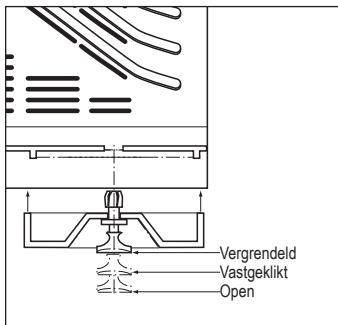

Opmerking: als u de knop niet kunt indrukken en het bakje niet wil vastklikken, houdt u het bakje vast en trekt u aan de knop totdat deze in de open stand klikt. Plaats het bakje nu terug volgens de bovenstaande instructies.

Bij een zachte behuizing

- Maak de rits aan de onderzijde open en trek de klep onderaan achteruit.
- Haal het kussen uit het bakje en wring alle opgenomen vocht eruit. Laat het kussen volledig drogen, voordat u het terugplaatst in het bakje.

Opmerking: als het kussen zeer vuil is, kan het in de wasmachine gewassen worden (met bleekmiddel om te ontsmetten).

- Om het kussen terug te plaatsen, steekt u het gewoon in de klep onderaan en doet u de rits onderaan terug dicht.

Opmerking: als u de knop niet kunt indrukken en het bakje niet wil vastklikken, houdt u het bakje vast en trekt u aan de knop totdat deze in de open stand klikt. Plaats het bakje nu terug volgens de bovenstaande instructies.

Beperking van ijs

Bij bepaalde omgevingsomstandigheden, vooral bij een continu gebruik en weinig beweging van het draagbaar apparaat, kan deze overtollig ijs rond de spoel van de verstuiver en op de behuizing opbouwen. U kunt deze ijsvorming verminderen door tegen het apparaat te tikken en/of de ijsvorming van de behuizing te vegen.



WAARSCHUWING: AANGEZIEN HET RISICO BESTAAT OP OVERTOLLIGE VOCHT-/IJSOPHOPIING, IS HET AANBEVOLEN DE HI FLOW STROLLER NA GEBRUIK 1 UUR LANG TE LATEN RUSTEN OM DE VOCHTOPHOPIING TE LATEN AFNEMEN.

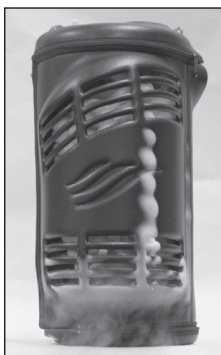

Gezien de hogere debieten van de Hi Flow Stroller, treden er condens en ijsvorming op het apparaat op, in het bijzonder bij debietinstellingen van 10 l/min. en meer. Het is aanbevolen om het apparaat minstens 1 uur te laten rusten na gebruik om het risico op overtollige ophoping wegens een continu gebruik te beperken.

Probleemoplossing

De volgende informatie is bedoeld om u te helpen bij het oplossen van eenvoudige problemen die u kunt ervaren wanneer u uw Sprint/Stroller/Hi Flow Stroller gebruikt.

Probleem	Oplossing
Het draagbare systeem maakt een sissend geluid.	<ul style="list-style-type: none"> Het sissen kan ontstaan om de juiste operationele druk binnen het draagbare systeem te handhaven. De kans op sissen is het grootst na het vullen of wanneer de positie van het draagbare systeem wordt gewijzigd. Het sissen kan na het vullen nog ongeveer 10 minuten duren. Ook kan het optreden wanneer de debietklep op een lage instelling staat. Als het draagbare systeem niet in de juiste positie is neergelegd, zet het dan weer rechtop en wacht een aantal minuten totdat het apparaat gestabiliseerd is.
De toevoer van het draagbare systeem valt stil tijdens gebruik.	<ul style="list-style-type: none"> Controleer of de canule stevig aan de zuurstofuitlaat is bevestigd. Controleer of de canule niet is geknikt. Controleer het vloeistofpeil/de niveaumeter en vul het draagbare systeem indien nodig bij. Controleer of de debietregelknop niet in de uit-stand ('0') staat.
Het draagbare apparaat wordt niet gevuld.	<ul style="list-style-type: none"> Controleer of er zuurstof in het reservoir zit. Controleer of de aansluitingen van het draagbare apparaat en het reservoir tijdens het vulproces volledig vergrendeld zijn.
De ontluchtingsklep van het draagbare apparaat sluit niet goed aan het einde van het vulproces.	<ul style="list-style-type: none"> Wanneer de ontluchtingsklep niet goed sluit en het sissende geluid en de wolk met zuurstofdamp aanhoudt, dient u het draagbare apparaat voorzichtig te verwijderen door de ontgrendelingsknop op het reservoir in te drukken. De ontluchting aan de onderkant van het draagbare apparaat stopt binnen een paar minuten. Laat het apparaat opwarmen tot u de ontluchtingsklep kunt sluiten. Het kan tot wel 60 minuten duren voordat in het draagbare systeem de juiste druk is hersteld voor de zuurstofstroom. U kunt desgewenst een andere zuurstofbron gebruiken, zoals een debietklep die aan het reservoir is bevestigd.
Het draagbare apparaat kan na het vullen niet gemakkelijk worden losgemaakt van het reservoir.	<ul style="list-style-type: none"> Wellicht zijn de vulaansluitingen van het draagbare apparaat en reservoir bevroren. GEBRUIK GEEN GEWELD. Laat de bevroren onderdelen een paar minuten opwarmen en maak het draagbare apparaat los wanneer het ijs is gesmolten. Maak de mannelijke vulaansluiting op het reservoir en de vrouwelijke vulaansluiting op het draagbare apparaat altijd schoon met een schone, droge doek voordat u het apparaat vult: zo voorkomt u dat de apparaten aan elkaar vastvriezen.

Schoonmaken



WAARSCHUWING: REINIG HET APPARAAT ALLEEN WANNEER HET LEEG IS.

- Reinig het met mild afwasmiddel opgelost in water.
- Breng het schoonmaakmiddel direct aan op een pluivrije doek. Goedgekeurde schoonmaakmiddelen zijn HydroPure en HydroKlean. Spuit nooit rechtstreeks schoonmaakmiddelen op de Sprint/Stroller/Hi Flow Stroller.
- Maak de buitenkant schoon met een pluivrije doek tot er geen vuil meer zichtbaar is.



Let op: gebruik geen hogedrukreinigers of reinigers op hoge temperatuur om deze apparaten te reinigen.

- Voorkom dat er schoonmaakmiddelen op de interne componenten of kleppen terecht komen.
- Laat het apparaat goed drogen voordat u het opnieuw gebruikt.

Opmerking: opmerking voor de zorgverlener - raadpleeg de toepasselijke servicehandleiding voor herverwerkingsprocedures.

AEEA en RoHS



Dit symbool herinnert gebruikers eraan om de apparatuur aan het einde van de levensduur naar een recyclingbedrijf te brengen, conform de AEEA-richtlijn (afgedankte elektrische en elektronische apparatuur).

Onze producten voldoen aan de beperkingen van de richtlijn inzake gevaarlijke stoffen (RoHS). Ze bevatten geen sporen van lood of andere gevaarlijke stoffen.

Afvoer

Lever de Sprint/Stroller/Hi Flow Stroller, inclusief alle onderdelen, altijd in bij uw thuiszorgaanbieder voor een juiste verwijdering. U kunt ook contact opnemen met de lokale autoriteiten voor inlichtingen over de correcte afvoer van de batterij.

Transport en opslag

Het apparaat dient rechtop en goed geventileerd te worden bewaard. Leg het apparaat niet op zijn kant. Luchtvochtigheid tot 95% niet-condenserend. Temperatuurbereik -40 °C tot 70 °C (-40 °F tot 158 °F).

Bedrijfstemperatuurbereik -10 °C tot 40 °C (14 °F tot 104 °F). Relatieve vochtigheid van 30% tot 75% niet-condenserend.

Opmerking: het atmosferische-drukgebied is 700 hPa tot 1060 hPa (hoogte 3048 m tot -304 m).

Onderhoud

Uw zorgverlener is verantwoordelijk voor benodigd onderhoud zoals beschreven in de technische handleiding van dit apparaat. Bel uw zorgverlener als onderhoud nodig is.

Het condenskussen is het enige onderdeel dat een gebruiker kan onderhouden. Er zijn geen andere onderdelen die door de gebruiker kunnen worden onderhouden.

De verwachte levensduur van dit apparaat bedraagt minimaal vijf jaar.

Maak de vulaansluitingen van de stationaire en draagbare apparaten schoon met een schone, droge en pluivrije doek voordat u ze vult om zo bevroering en mogelijke defecte apparatuur te voorkomen.

Opmerking: elk extra onderhoud moet worden uitgevoerd door een bevoegde onderhoudsmonteur of dienstverlener.

Accessoires



Transportwagen onderdeelnr. 20765565

Veiligheid



WAARSCHUWING: DRAAGBARE RF-COMMUNICATIEAPPARATUUR (WAARONDER RANDAPPARATUUR ZOALS ANTENNEKABELS EN EXTERNE ANTENNES) MOETEN STEEDS OP MEER DAN 30 CM (12 INCH) VAN ALLE ONDERDELEN VAN DE SPRINT/STROLLER/HI FLOW STROLLER WORDEN GEBRUIKT, MET INBEGRIJF VAN DOOR DE FABRIKANT GESPECIFIEERDE KABELS. ANDERS KUNNEN DE PRESTATIES VAN DEZE APPARATUUR ERONGEWENST LIJDEN.

WAARSCHUWING: HET GEBRUIK VAN ANDERE TOEBEHOREN, TRANSDUCERS EN KABELS DAN OPGEGEVEN OF VERSTREKT DOOR DE FABRIKANT VAN DEZE APPARATUUR KAN LEIDEN TOT VERHOOGDE ELEKTROMAGNETISCHE EMISSIES OF VERMINDERDE ELEKTROMAGNETISCHE IMMUNITEIT VAN DEZE APPARATUUR EN LEIDEN TOT EEN ONGEWENSTE WERKING.

WAARSCHUWING: HET GEBRUIK VAN DEZE APPARATUUR NAAST OF GESTAPELD OP ANDERE APPARATUUR MOET WORDEN VERMEDEEN, WANT DIT KAN DE CORRECTE WERKING ERVAN VERSTOREN. ALS AANPALEND OF GESTAPELD GEBRUIK ONVERMIJDELIJK IS, MOET WORDEN GECONTROLEERD OF DEZE APPARATUUR EN DE ANDERE APPARATUUR NORMAAL WERKEN.



Let op: voor medische elektrische apparatuur zijn speciale voorzorgsmaatregelen nodig met betrekking tot Elektromagnetische Compatibiliteit (EMC) en deze moet worden geïnstalleerd en in bedrijf genomen in overeenstemming met de EMC-informatie in deze handleiding.

Let op: draagbare en mobiele RF-communicatie-apparatuur kan medische elektrische apparatuur beïnvloeden.

Tabel 1

Richtlijnen en verklaring van de fabrikant - elektromagnetische emissies

De Sprint/Stroller/Hi Flow Stroller is bestemd voor gebruik in de hieronder gespecificeerde elektromagnetische omgeving. De klant of de gebruiker van de Sprint/Stroller/Hi Flow Stroller dient te verzekeren dat het apparaat in een dergelijke omgeving wordt gebruikt.

Emissietest	Naleving	Elektromagnetische omgeving - richtlijnen
RF-emissies CISPR 11	Groep 1	De Sprint/Stroller/Hi Flow Stroller gebruikt alleen RF-energie voor zijn interne werking. De RF-emissies zijn daarom erg laag en het is onwaarschijnlijk dat deze enige storing zouden veroorzaken in elektronische apparatuur die zich dichtbij bevindt.
RF-emissies CISPR 11 Harmonische emissies IEC 61000-3-2 Spanningsfluctuaties/ flikkeremissies IEC 61000-3-3	Klasse B Niet van toepassing Niet van toepassing	De Sprint/Stroller/Hi Flow Stroller is geschikt voor gebruik in alle instellingen, waaronder instellingen met een woonfunctie en instellingen die rechtstreeks zijn aangesloten op een laagspanningsnetwerk dat gebouwen met een woonfunctie van stroom voorziet.

Sprint / Stroller / Hi Flow Stroller

Tabel 2*: Aanbevolen scheidingsafstanden tussen draagbare en mobiele RF-communicatieapparatuur en de Sprint/Stroller/Hi Flow Stroller

De Sprint/Stroller/Hi Flow Stroller is bestemd voor gebruik in een elektromagnetische omgeving waarin uitgestraalde RF-storingen worden beheerd. De klant of de gebruiker van de Sprint/Stroller/Hi Flow Stroller kan elektromagnetische storing helpen voorkomen door een minimale scheidingsafstand tussen de draagbare en mobiele RF-communicatieapparatuur (zenders) en de Sprint/Stroller/Hi Flow Stroller in acht te nemen zoals hieronder aanbevolen, overeenkomstig het maximumvermogen van de communicatieapparatuur.

Nominiaal maximumvermogen van de zender W	Scheidingsafstand volgens frequentie van de zender m		
	150 kHz tot 80 MHz	80 MHz tot 800 MHz	800 MHz tot 2,5 GHz
	$d = 1,2\sqrt{P}$	$d = 1,2\sqrt{P}$	$d = 2,3\sqrt{P}$
0,01	0,12 m	0,12 m	0,23 m
0,1	0,38 m	0,38 m	0,73 m
1	1,2 m	1,2 m	2,3 m
10	3,8 m	3,8 m	7,3 m
100	12 m	12 m	23 m

Voor zenders met een ander nominaal maximum uitgangsvermogen dan hierboven vermeld, kan de aanbevolen scheidingsafstand (d) in meter (m) worden geschat met behulp van de vergelijking die van toepassing is op de frequentie van de zender, waarbij P staat voor het nominale maximale uitgangsvermogen van de zender in watt (W) volgens de fabrikant van de zender.

OPMERKING 1 Bij 80 MHz en 800 MHz geldt de scheidingsafstand voor het hogere frequentiebereik.

OPMERKING 2 Het kan zijn dat deze richtlijnen niet op alle situaties van toepassing zijn. Elektromagnetische propagatie wordt beïnvloed door absorptie en reflectie van gebouwen, voorwerpen en mensen.

* Deze tabel is opgenomen als standaardvereiste voor apparatuur die is getest volgens specifieke testniveaus en specifieke frequentiebereiken en waarvan is vastgesteld dat deze voldoet aan de regelgeving g.

Tabel 3: Richtlijnen en verklaring van de fabrikant - elektromagnetische immuniteit

De Sprint/Stroller/Hi Flow Stroller is bestemd voor gebruik in de hieronder gespecificeerde elektromagnetische omgeving. De klant of de gebruiker van de Sprint/Stroller/Hi Flow Stroller dient te verzekeren dat het apparaat in een dergelijke omgeving wordt gebruikt

Immuniteitstest	IEC 60601-testniveau	Nalevingsniveau	Elektromagnetische omgeving - richtlijnen
Elektrostatische ontlading (ESD) IEC 61000-4-2	± 8 kV contact ± 2kV, ± 4 kV ±8 kV, ± 15kV lucht	± 8 kV contact ± 2kV, ± 4 kV ±8 kV, ± 15kV lucht	Houten, betonnen of keramische tegelvloer vereist. Indien de vloerbedekking bestaat uit synthetisch materiaal, dient de relatieve luchtvochtigheid minimaal 30% te zijn.**
Snelle elektrische transiënten/burst IEC 610004-4	±2 kV voor voedingskabels ±1 kV voor ingangs-/uitgang-sleidingen	Niet van toepassing Op gelijkstroom werkend apparaat Niet van toepassing Geen gegevens ingangs-/uitgang-sleidingen	Niet van toepassing
Stroomstoten IEC 61000-4-5	± 1 kV lijn(en) naar lijn(en) ±2 kV lijn(en) naar aarde	Niet van toepassing Op gelijkstroom werkend apparaat	Niet van toepassing
Spanningsdalingen, korte onderbrekingen en spanningsfluctuaties bij ingangslijnen van de stroomvoorziening IEC 61000-4-11	< 5% UT (> 95% daling in UT) gedurende 0,5 cyclus 40% UT (60% daling in UT) gedurende 5 cycli 70% UT (30% daling in UT) gedurende 25 cycli < 5% UT (> 95% daling in UT) gedurende 5 sec.	Niet van toepassing Op gelijkstroom werkend apparaat	Niet van toepassing
Netfrequentie (50/60 Hz) magnetisch veld IEC 61000-4-8	3 A / m 50/60 Hz	3 A / m 50/60 Hz	De magnetische velden van de netfrequentie dienen die van een typische commerciële of ziekenhuisomgeving te zijn.

Opmerking: U_t is de spanning van de wisselstroomnetvoeding voorafgaand aan de toepassing van het testniveau.

** Deze zin geeft aan dat de verplichte tests zijn uitgevoerd in een gecontroleerde omgeving en dat is gebleken dat de Sprint/Stroller/Hi Flow Stroller voldoen aan de regelgeving.

Tabel 4

Richtlijnen en verklaring van de fabrikant - Immuniteit voor elektromagnetische apparatuur en elektromagnetische systemen

Richtlijnen en verklaring van de fabrikant - Immuniteit			
De Sprint/Stroller/Hi Flow Stroller is bestemd voor gebruik in de hieronder gespecificeerde elektromagnetische omgeving. De klant of de gebruiker van de Sprint/Stroller/Hi Flow Stroller dient te verzekeren dat het apparaat in een dergelijke omgeving wordt gebruikt.			
Immuniteitstest	IEC 60601-testniveau	Nalevingsniveau	Elektromagnetische omgeving - Richtlijnen
Geleide RF IEC 61000-4-6	3 Vrms 6 Vrms (in ISM-frequentiebanden) 150 kHz tot 80 MHz	Niet van toepassing Door batterijen aangedreven apparaat, geen SIP/SOP	Draagbare en mobiele RF-communicatieapparatuur mag niet dichter bij onderdelen van de Sprint/Stroller/Hi Flow Stroller, inclusief de kabels, worden gebruikt dan de aanbevolen scheidingsafstand die werd berekend a.d.h.v. de vergelijking die toepasselijk is op de frequentie van de zender. Aanbevolen scheidingsafstand $d = 1,2 \sqrt{P}$
Uitgestraalde RF IEC 61000-4-3	80 MHz tot 2,7 GHz	10 V/m 80 MHz tot 2,7 GHz 80% AM bij 1 kHz	$d = 1,2 \sqrt{P}$ $d = 2,3 \sqrt{P}$ waarbij P staat voor het nominale maximale uitgangsvermogen van de zender in watt (W) volgens de fabrikant van de zender en d voor de aanbevolen scheidingsafstand in meter (m). Veldsterktes van stationaire RF-zenders, zoals bepaald door een elektromagnetisch terreinonderzoek ^a , dienen lager te zijn dan het nalevingsniveau in elk frequentiebereik ^b . Interferentie kan voorkomen in de nabijheid van apparatuur waarop het volgende symbool staat: 

Testfrequentie (MHz)	Frequentieband ^{a)} (MHz)	Service ^{a)}	Modulatie ^{b)}	Maximaal vermogen (W)	Afstand (m)	Immuniteits-testniveau (V/m)
385	380–390	TETRA 400	Pulseermodulatie ^{b)} 18 Hz	1,8	0,3	27
450	430–470	GMRS 460, FRS 460	FM ^{c)} ±5 kHz afwijking 1 kHz sinus	2	0,3	28
710	704–787	LTE-frequentieband 13, 17	Pulseermodulatie ^{b)} 217 Hz	0,2	0,3	9
745						
780						
810						
870	800–960	GSM 800/900, TETRA 800, IDEN 820, CDMA 850, LTE-frequentieband 5	Pulseermodulatie ^{b)} 18 Hz	2	0,3	28
930						
1720						
1845	1700–1900	GSM 1800; CDMA 1900; GSM 1900; DECT; LTE-frequentieband 1, 3, 4, 25; UMTS	Pulseermodulatie ^{b)} 217 Hz	2	0,3	28
1970						
2450	2400–2570	Bluetooth, WLAN, 802.11 b/g/n, RFID 2450, LTE-frequentieband 7	Pulseermodulatie ^{b)} 217 Hz	2	0,3	28
5240	5100–5800	WLAN 802.11 a/n	Pulseermodulatie ^{b)} 217 Hz	0,2	0,3	9
5500						
5785						

Opmerking: als het noodzakelijk is om het IMMUNITEITSTESTNIVEAU te bereiken, dan kan de afstand tussen de antenne die uitzendt en de Sprint/Stroller/Hi Flow Stroller verkleind worden naar 1 meter. De testafstand van 1 meter wordt toegestaan door IEC 61000-4-3.

^a Voor sommige services worden alleen de transmissiefrequenties opgenomen.















^b Het draagsignaal zal worden aangepast door middel van een blokvolgsignaal met een arbeidscyclus van 50%.









^c Als alternatief voor een FM-modulatie, kan een pulseermodulatie van 50% bij 18 Hz worden gebruikt. Ook al vertegenwoordigt dat niet de daadwerkelijke modulatie, betreft het wel het ergste scenario.

CAIRE en CAIRE Inc. zijn gedeponeerde handelsmerken van CAIRE Inc. Bezoek onze onderstaande website voor een volledige lijst van handelsmerken. Handelsmerken: www.caireinc.com/corporate/trademarks.

Copyright © 2023 CAIRE Inc. CAIRE Inc. behoudt zich het recht voor om te allen tijde zonder voorafgaande kennisgeving en zonder verdere verplichtingen of gevolgen producten uit het assortiment te halen en om prijzen, materialen, uitrusting, kwaliteit, beschrijvingen, specificaties en/of processen van producten te wijzigen. Alle hierin niet uitdrukkelijk genoemde rechten zijn, waar van toepassing, voorbehouden.

Symbolforklaring

ISO 7000	
	Må ikke udsættes for regn. Opbevares tørt. Reg.nr. 0626
	Stabelgrænse efter antal. Reg. # 2403
	Producentens navn og adresse. Reg.nr. 3082
	Landet og fremstillingsdatoen. "CC" identificerer landekoden på to bogstaver for fremstillingslandet. Fremstillingsdatoen er i formatet ÅÅÅÅ-MM-DD. Reg. #6049
	Forsigtig! Se medfølgende dokumentation. Reg.nr. 0434A
REF	Katalognummer. Reg.nr. 2493
SN	Serienummer. Reg.nr. 2498
	Opbevaring eller driftstemperaturområde. Reg.nr. 0632
	Opbevaring fugtighedsområde. Reg. nr. 2620
	Atmosfærisk trykbegrænsning. Reg. nr. 2621
	Denne side op. Reg.nr. 0623
	Skrobelig – skal håndteres forsigtigt. Reg.nr. 0621
	Indeholder farlige stoffer. Reg. #3723
	Importør. Reg. #3725
ISO 7010	
	Der kan forekomme forfrysninger ved kontakt med kold væske, luftformig ilt eller dele med is på. Advarsel om lav temperatur. Advarer om lave temperaturer eller frost. Reg.nr. W010
	Brugervejledningen skal læses. Reg.nr. M002
	Må ikke udsættes for åben ild, brand eller gnister. Åben antændelseskilde og rygning er ikke tilladt. Reg.nr. P003

	Der må ikke ryges i nærheden af enheden eller under drift. Reg.nr. P002
	Type BF-del (beskyttelsesgrad mod elektrisk stød). Reg.nr. 5333
	Advarsel: Reg.nr. W001
Rådets direktiv 93/42/EØF	
EC REP	Autoriseret repræsentant i EU
CE ####	Hvis den produkt-unikke enhedsidentifikator (UDI) -mærkning har CE ##### -symbolet på, overholder enheden kravene i direktiv 93/42 / EØF vedrørende medicinsk udstyr. CE ##### symbolet angiver det bemyndigede organ nummer.
T 0029	Enheden overholder kravene i direktiv 2010/35/EU om transportabelt trykbærende udstyr. Den bærer pi-mærkningen som vist.
ADR	
	Ikke-giftig gas.
	Fare Oxiderende stoffer: brandforstærkende risiko. Oxidationsmidler får ild til at brænde kraftigere.
<small>UN1073 OXYGEN, REFRIGERATED LIQUID</small>	Nedkølet flydende gas, USP, fremstillet ved likvefaktation af luft
Yderligere symboler	
	Opbevares altid et sted med god ventilation
	Må ikke anbringes i nærheden af brændbare materialer, olie og fedt.
CH REP	Autoriseret repræsentant i Schweiz.
UK CA ####	Hvis enheden bærer UKCA-mærket som vist med UKCA####, der angiver nummeret på det bemyndigede organ, overholder denne enhed UKCA-reglerne.
IEC 60417	
	Undlad at tildække enheden eller bære den bærbare enhed under dit tøj. Disse enheder udlufter normalt ilt. nr. 5641

21 CFR 801.15	
RX ONLY	Ifølge føderal amerikansk lovgivning må dette apparat kun sælges af en læge eller efter ordination af en læge.
IEC 60601-1	
IP22	Drypsikker
Rådets direktiv 2012/19/EU	
	WEEE Dette symbol skal minde udstyrsejerne om at returnere det til et genbrugsanlæg, når dets levetid er udløbet, i henhold til direktivet om affald af elektrisk og elektronisk udstyr (WEEE).
	Vores produkter vil overholde begrænsningen i direktivet om farlige stoffer (RoHS). De vil ikke indeholde mere end spormængder af bly eller andet indhold af farligt materiale.

ISO 15223-1	
MD	Medicinsk udstyr. Reg. # 5.7.7
UDI	Unik enhedsidentifikator # 5.7.10

Dette produkt er muligvis omfattet af ét eller flere amerikanske eller internationale patenter. Gå til vores websted nedenfor for at se en liste over gældende patenter. Pat.: www.caireinc.com/corporate/patents/.

Specifikationer

- Funktionsmetode: Uafbrudt flow
- Beskyttelsestype mod elektrisk stød: Internt strømforsynet udstyr
- Beskyttelsesgrad mod elektrisk stød: Type BF-del
- Klassifikation i henhold til grad af beskyttelse mod indtrængen af vand: JP22 – Almindeligt udstyr
- Udstyret må ikke anvendes i nærheden af brændbare blandinger



Produktspecifikationer			
	Sprint	Stroller	Hi Flow Stroller
LOX-kapacitet	0,68 kg (1,5 lb)	1,36 kg (3,0 lb)	1,36 kg (3,0 lb)
Luftformig ækvivalent, kapacitet	513 l	1026 L	1025 L
Vægt, tom	2,04 kg (4,5 lb)	2,27 kg (5,0 lb)	2,49 kg (5,5 lb)
Vægt, fyldt	2,72 kg (6,0 lb)	3,63 kg (8,0 lb)	3,86 kg (8,5 lb)
Højde	298 mm (11,75 in.)	343 mm (13,5 in.)	343 mm (13,5 in.)
Mål	D 123,83 mm (4,875 in.) x B 191 mm (7,5 in.)	D 149,23 mm (5,875 in.) x B 191 mm (7,5 in.)	D 149 mm (5,87 in.) x B 191 mm (7,5 in.)
Typisk brugstid ved 2 LPM	4,3 timer	8,5 timer	8,5 timer
Driftstryk	137 kPa (20 psi)	137 kPa (20 psi)	137 kPa (20 psi)
Normal fordampningshastighed	0,57 kg/dag (1,3 lb/dag)	0,57 kg/dag (1,3 lb/dag)	0,57 kg/dag (1,3 lb/dag)
Standardflowreguleringsinterval	Fra, 0,25; 0,5; 0,75; 1; 1,5; 2; 2,5; 3; 4; 5; 6 LPM	Fra, 0,25; 0,5; 0,75; 1; 1,5; 2; 2,5; 3; 4; 5; 6 LPM	Fra, 0,5, 1, 2, 2,5, 3, 4, 6, 8, 10, 12, 15 LPM
Flowmålemøjagtighed*	+/- 10 %	+/- 10 %	+/- 10 %

* Denne nøjagtighed gælder kun ved 70F og 14,7 psig og med en kalibreret nøjagtig masseflowmåler.

Sprint / Stroller / Hi Flow Stroller

Advarsler

Vigtigt! Læs denne vejledning grundigt, før Sprint/Stroller/Hi Flow Stroller tages i brug.
Kun på recept.

	ADVARSEL: DETTE APPARAT ER IKKE EGNET TIL LIVSFORLÆNGENDE ANVENDELSE.
	ADVARSEL: HVIS DU MENER, AT UDSYRET IKKE FUNGERER KORREKT, BEDES DU KONTAKTE LEVERANDØREN. DU MÅ IKKE FØRSØGE AT REPARERE ELLER JUSTERE ENHEDEN SELV.
	ADVARSEL: DU MÅ IKKE ÆNDRE UDSYRET UDEN GODKENDELSE FRA PRODUCENTEN.
	ADVARSEL: HVIS DER KRÆVES KONTINUITET I ILTFORSYNINGEN, SKAL DET SIKRES, AT DER TIL ENHVER TID ER TILSTRÆKKELIG FORSYNING AF ILT, OG/ELLER AT EN SEKUNDÆR ILTFORSYNING ER TILGÆNGELIG UNDER BEHANDLINGEN.
	ADVARSEL: UNDGÅ RYGNING, LEVENDE LYS ELLER ÅBEN ILD INDEN FOR 3 METER (10 FT) AF ENHEDEN ELLER UNDER 20 CM (8 IN.) FRA EN ANTÆNDELSESKILDE.
	ADVARSEL: ENHEDEN SKAL BEFINDE SIG ET STED MED GOD VENTILATION.
	ADVARSEL: UDSYRET MED FLYDENDE ILT MÅ IKKE OPBEVARES I ET SKAB, I BAGAGERUMMET PÅ EN BIL ELLER NOGEN ANDRE INDELUKKEDE OMRÅDER. UDSYRET MÅ IKKE TILDÆKKES MED TÆPPER, GARDINER ELLER ANDRE TEKSTILER.
	ADVARSEL: DETTE PRODUKT KAN UDSÆTTE DIG FOR KEMIKALIER, HERUNDER NIKKEL, SOM I STATEN CALIFORNIEN ER KENDT FOR AT FORÅRSAGE KRÆFT. FÅ FLERE OPLYSNINGER PÅ WWW.P65WARNINGS.CA.GOV.
	ADVARSEL: HVIS DER OPSTÅR EN ALVORLIG HÆNDELSE MED DENNE ENHED, SKAL BRUGEREN STRAKS RAPPORTERE HÆNDELSEN TIL UDBYDEREN OG / ELLER PRODUCENTEN. EN ALVORLIG HÆNDELSE DEFINERES SOM EN SKADE, DØD ELLER POTENTIALE TIL AT FORÅRSAGE SKADE / DØD, HVIS DER ER EN GENTAGELSE AF HÆNDELSEN. BRUGEREN KAN OGSÅ RAPPORTERE HÆNDELSEN TIL DEN KOMPETENTE MYNDIGHED I DET LAND, HVOR HÆNDELSEN FANDT STED.
	Forsigtig: Anvend kun Sprint/Stroller/Hi Flow Stroller efter lægens anvisninger.
	Forsigtig: Ifølge federal amerikansk lovgivning må dette apparat kun sælges af en læge eller efter ordination af en læge.
	Forsigtig: Enheden indeholder flydende ilt, som er ekstremt kold, næsten -184 °C (-300 °F). Eksponering for så lav en temperatur kan give alvorlige forfrysninger.

Forsigtig: Flydende og luftformig ilt er ikke brændbar, men kan få andre materialer til at brænde hurtigere end normalt. Denne fare samt den flydende ilt's lave temperatur nødvendiggør visse sikkerhedsforanstaltninger.

Forsigtig: Hold brændbare materialer væk fra dette udstyr. Aerosolspray, olie og fedt, herunder ansigtscremer og vaseline, er let antændelige og kan brænde hurtigt i nærheden af ilt.

Forsigtig: Rygning under brug af iltblille kan udløse forbrænding i ansigtet og risiko for dødsfald.

Hvis du tager iltblillen af og anbringer den på tøj, sengetøj, møbler eller andet polstret materiale, udløses en eksplosionsagtig brand, hvis den kommer i forbindelse med cigaretter, varmekilder, gnister eller flammer.

Hvis du ryger, skal du gøre følgende: (1) Sluk den bærbare enhed, (2) tag iltblillen af, og (3) forlad det lokale, hvor udstyret er placeret.

Forsigtig: Hvis enheden ved et uheld vælter, skal du straks, men forsigtigt, rejse den op, hvis det er muligt. Hvis der slipper flydende ilt ud, skal du straks forlade området og kontakte leverandøren. Du må ikke forsøge at flytte enheden eller forhindre den flydende ilt i at slippe ud.

Bemærk: Du må ikke røre ved dele af enheden med is på.

Bemærk: Du må ikke opbevare eller bruge den bærbare enhed, når den er koblet til den stationære enhed.

Bemærk: Personer, som ikke er oplært i systemet, må ikke håndtere eller betjene udstyret.

Bemærk: De føderale amerikanske flymyndigheder har forbudt anvendelse af dette udstyr på almindelige rutefly og fragtfly.

Anvendelsesformål

CAIRE Sprint/Stroller/Hi Flow Stroller er beregnet til administration af supplerende ilt. Enheden er ikke beregnet til livsstøtte og giver heller ikke nogen patientovervågningsfunktioner.

Inledning

Sprint, Stroller og Hi Flow Stroller er beregnet til tilførsel af supplerende ilt til patienten i slutbrugerens hjem og kan endvidere anvendes i institutioner såsom plejehjem eller subakutte plejefaciliteter. Sprint/Stroller/Hi Flow Stroller er en ambulalant iltforsyning til længere tids brug.

Enheden anvendes af KOL-patienter og patienter med nedsat lungefunktion. Enheden ordineres til patienten. Enheden sælges til en leverandør, som er uddannet i at betjene og servicere Sprint/Stroller/Hi Flow Stroller. Leverandører oplærer brugeren.

Enheden er ikke beregnet som respirator, og den har ingen yderligere patientovervågningsfunktioner. Det anbefales at have en alternativ kilde til supplerende ilt i tilfælde af mekanisk fejl. Disse bærbare enheder har også en lynudkoblingsventil, som kan kobles til en beholder med flydende ilt til omfyldning af den bærbare enhed. Beholderen opfyldes af leverandøren.

Denne brugervejledning indeholder instruktioner i brugen af Sprint/Stroller/Hi Flow Stroller. Du kan læse om betjening af den stationære enhed i den dertil hørende brugervejledning.

Bemærk: Leverandøren hjælper med den indledende opsætning og underviser i korrekt håndtering og betjening af enheden.









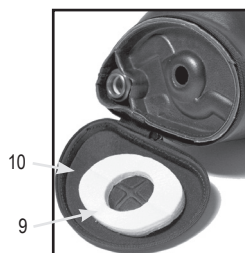
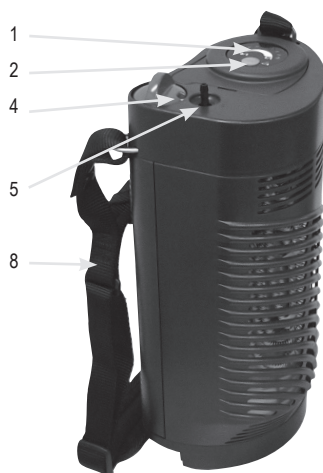

Sprint, Stroller og Hi Flow Stroller

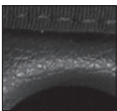
Betjeningselementer

1. Elektronisk måleinstrument for væskniveau
2. Elektronisk omskifter for væskniveau
3. Mekanisk måleinstrument for væskniveau
4. Flowreguleringsknap
5. Konnektor til iltslange
6. Udluftningsventil
7. Fyldningsåbninger (identificering af lynudkoblingsventiler vises på næste side)
8. Bærerem med skulderpolster
9. Kondensationspude
10. Kondensationskop

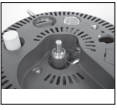

Identificering af lynudkoblingsventil

Konnektor til bærbar enhed	Konnektor til stationær enhed	Lynudkoblingsventiltype	
		CAIRE-sidefyldning	SF-låsning
		LIFE-OX	TF-låsning
		PENOX	
		TAEMA	TF-tryk-konnektor
		PB	



4. a. Hvis konnektoren er en trykkonnektor:
Sænk din Sprint/Stroller/Hi Flow Stroller ned på den stationære enhed, indtil du kan mærke, at konnektoren er i indgreb.



- b. Hvis konnektoren er af typen Penox eller Life-Ox:
Drej din Sprint/Stroller/Hi Flow Stroller, indtil du kan mærke, at konnektoren er i indgreb. Drej derefter din Sprint/Stroller/Hi Flow Stroller – forsigtigt og fast med uret (⌚), mens du trykker nedad.



Brugsanvisning

Sådan fyldes Sprint/Stroller/Hi Flow Stroller ved topfyldning.

1. Rengør fyldekonnektorerne både på den stationære enhed og på din Sprint/Stroller/Hi Flow Stroller med en ren, tør, fugtfri klud.



Forsigtig: Fyldekonnektorerne skal være tørre, fordi fugt kan få din Sprint/Stroller/Hi Flow Stroller og den stationære enhed til at fryse fast til hinanden.

2. Sørg for, at flowreguleringsknapperne er i stilling 0 (Fra) – både på din Sprint/Stroller/Hi Flow Stroller og på beholderen.
3. Placer fyldekonnektoren i den lodrette position over den stationære enheds konnektor.

Bemærk: Fortsættes i trin 6 i Sådan fyldes din Sprint/Stroller/Hi Flow Stroller ved sidefyldning.

Sådan fyldes din Sprint/Stroller/Hi Flow Stroller ved sidefyldning.

1. Rengør konnektorerne både på den stationære enhed og på din Sprint/Stroller/Hi Flow Stroller med en ren, tør, fugtfri klud.



ADVARSEL: FYLDEKONNEKTORERNE SKAL VÆRE TØRRE, FORDI FUGT KAN FÅ DIN SPRINT/STROLLER/HI FLOW STROLLER OG DEN STATIONÆRE ENHED TIL AT FRYSE FAST TIL HINANDEN.

2. Sørg for, at flowreguleringsknapperne er i stilling 0 – både på din Sprint/Stroller/Hi Flow Stroller og på beholderen.
3. Sørg for, at fyldekonnectoren til din Sprint/Stroller/Hi Flow Stroller er i lodret position i forhold til konnectoren til den stationære enhed.



4. Drej din Sprint/Stroller/Hi Flow Stroller mod uret (↻), indtil du kan mærke, at pinden og åbningen er i indgreb.



5. Drej din Sprint/Stroller/Hi Flow Stroller forsigtigt og fast tilbage til lodret position. Nu er enhederne låst sammen.



Bemærk: Fortsættes i trin 6.

Bemærk: Hvis konnectoren er en trykkonnektor, skal enheden holdes på plads under påfyldningen.

6. Åbn udluftningsventilen for at påbegynde påfyldningen af din Sprint/Stroller/Hi Flow Stroller. Du vil kunne høre noget ilt slippe ud, men det gør ikke noget. Den hvislende lyd er helt normal.

Bemærk: Visningen af væskniveauet på instrumentet er mest præcis 30 sekunder eller mere efter påfyldningen af din Sprint/Stroller/Hi Flow Stroller.



7. Du kan muligvis også se damp omkring forbindelsen. Det er helt normalt og skyldes den store temperaturforskel mellem den flydende ilt og den varme, omgivende luft.
8. Luk udluftningsventilen, når enheden er fuld. Når hvislelyden ændres, og der kommer væske ud af udluftningsslangen, er enheden fuld.

Bemærk: Hvis ventilen lukkes efter en næsten sammenhængende udstrømning af væske, bliver din Sprint/Stroller/Hi Flow Stroller fyldt næsten helt op, men en vis mængde ilt vil gå tabt.

Bemærk: Hvis ventilen lukkes allerede ved det første tegn på udstrømning af væske, fyldes din Sprint/Stroller/Hi Flow Stroller ikke helt, men det sparer på den flydende ilt.

9. Hvis konnectorerne er trykkonnectorer, skal du trykke på udløserknappen, indtil enheder bliver adskilt fra hinanden. Hvis konnectorerne derimod ikke er trykkonnectorer, skal du dreje enheden, indtil den bliver adskilt fra den stationære enhed.

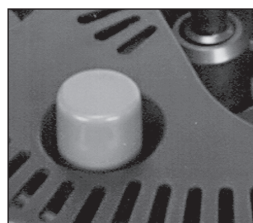

Udløserknap på den bærbare enhed (kun varianter med trykkonnektor)



Forsigtig: Kontrollér først væskniveauinstrumentet, efter ventilen er lukket.

Forsigtig: Hvis din Sprint/Stroller/Hi Flow Stroller bliver fyldt op umiddelbart efter brug, skal flowreguleringsventilen indstilles til nul i 10 minutter efter påfyldningen, så trykket kan stabilisere sig. Brug derefter enheden som normalt.



ADVARSEL: DU MÅ IKKE BETJENE DIN SPRINT/STROLLER/HI FLOW STROLLER, MENS DEN ER SLUTTET TIL EN STATIONÆR ENHED.

ADVARSEL: BRUG IKKE UNØDIG KRAFT, HVIS DIN SPRINT/STROLLER/HI FLOW STROLLER ER SVÆR AT KOBLE FRA. ENHEDERNE KAN VÆRE FROSSET SAMMEN. LAD ENHEDERNE SIDDE SAMMEN, OG VENT, INDTIL ENHEDERNE VARMER OP – SÅ KAN DE NEMT KOBLES FRA HINANDEN. DU MÅ IKKE RØRE VED DELE MED IS PÅ. ADVARSEL: HVIS DER LØBER SÅ MEGET VÆSKE UD, AT DER ER EN STRØM AF VÆSKE, SKAL DU FORLADE OMRÅDET, OG STRAKS KONTAKTE LEVERANDØREN.

ADVARSEL: FLYDENDE ILT ELLER KOLD, LUFTFORMIG ILT KAN FORSÅRSAGSE FORFRYSNINGER PÅ HUDEN. ILT MEDFØRER FORHØJET BRANDFARE.



Forsigtig: Hvis der opstår lækage, når den stationære enhed og din Sprint/Stroller/Hi Flow Stroller kobles fra hinanden, skal din Sprint/Stroller/Hi Flow Stroller stilles af vejen – men den skal forblive lodret. Forlad lokalet, og kontakt omgående leverandøren.

Bemærk: Til udstyrsudbydere: Følgende tilbehør til iltadministration anbefales til brug sammen med Sprint / Stroller / Hi Flow Stroller:

- Nasal kanyler med 7 fod (2,1 m) af rør (Maksimal LPM: 6 LPM): CAIRE Delnummer 5408-SEQ
- Firebreak: CAIRE-delenummer 21126636

En brandbryd anbefales til brug med enhver kanyler.

• CAIRE tilbyder en brandbryd beregnet til at blive brugt i forbindelse med den bærbare ilt. Firebreak er en termisk sikring for at stoppe strømmen af gas i tilfælde af, at nedstrøms kanyler eller ilttrør antændes og brænder til ildstedet. Det anbringes på linje med næsekanylen eller ilttrøret mellem patienten og iltudløbet fra Sprint / Stroller / Hi Flow Stroller. For korrekt brug af firebreak skal du altid henvise til producentens instruktioner (inkluderet i hvert firebreak kit).

• Yderligere oplysninger om anbefalet tilbehør er tilgængelige online på www.caireinc.com.

Brugsanvisning



(Iltbrille medfølger ikke).

1. Tryk iltbrillens vejtrækningslange fast på konnektoren til iltslangen.
2. Juster iltbrillen til den rigtige position, så du let kan indånde ilt.
3. Drej flowreguleringsknappen på toppen af din Sprint/Stroller/Hi Flow Stroller med uret, indtil det fastsatte flow vises (med tal) i knappens "vindue", og der kan mærkes en positiv tilbageholdelse.



Forsigtig: Hvis flowreguleringsknappen indstilles mellem flowhastigheder, opstår der iltflow uden for specifikationen.

4. Du skulle nu få ilt. For at stoppe iltgennemstrømningen skal flowreguleringsknappen drejes mod uret til stilling 0.



Forsigtig: Drej altid flowreguleringsknappen til (0), når enheden ikke er i brug.

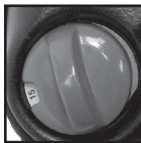

5. Brug følgende skema som retningslinje for at fastsætte drifttiden for din Sprint/Stroller/Hi Flow Stroller:

Flowreguleringsventilens indstilling			
Model	Sprint	Stroller	Hi Flow Stroller
	Nominelt	Nominelt	
Flowreguleringsventilens position	Sprint	Stroller	Hi Flow Stroller
Fra	30.00	60.00	71.00
0,25	18.00	30.00	I/R
0,5	12.12	23.00	32.00
0,75	9.18	17.24	I/R
1	7.30	14.06	16.00
1,5	5.30	10.12	I/R
2	4.18	8.00	8.00
2,5	3.36	6.36	6.20
3	3.06	5.36	5.20
4	2.24	4.24	4.00
5	2.00	3.36	I/R
6	1.42	3.00	2.40
8	-	-	2.00
10	-	-	1.40
12	-	-	1.20
15	-	-	1.00

Bemærk: Tiderne er angivet i timer og minutter (på formatet tt.mm).

Bemærk: De "nominelle" tider opnås under ideelle betingelser, dvs. maksimal påfyldning, nøjagtige flowhastigheder, god tabshastighed, ingen flytning af enhed osv.

Disse tider er forventede maksimumstider.

Bemærk: Dine individuelle resultater kommer til at variere.

6a. For at kontrollere mængden af flydende ilt i enheden med den elektroniske måler for væskniveau:

- **Gen. 3-måleinstrument:** Hold trykknappen (omskifteren for væskniveau) nedtrykt i mindst to sekunder. Aflæs væskestanden øverst i lysbjælken.



- **Gen. 4-måleinstrument:** Tryk på den grønne betjeningsknap på instrumentets forside. Aflæs væskestanden på den runde LED-skala.



Forsigtig: Hvis kun det sidste diodelys er tændt, er din Sprint/Stroller/Hi Flow Stroller tom.

Hvis indikatorlyset for lavt batteriniveau tænder, når knappen holdes nede, skal du kontakte leverandøren.

Bemærk: Din Sprint/Stroller/Hi Flow Stroller fortsætter med at afgive ilt, så længe der er flydende ilt i enheden, også når indikatorlyset for lavt batteriniveau er tændt.

6b. For at kontrollere mængden af flydende ilt i enheden med den mekaniske måler for væskniveau:

- Støt enheden ved at holde på stroppen lige oven over det sorte målekammer på instrumentets indikator.
- Lad enheden stabilere sig (dvs. ikke hoppe op og ned), og aflæs derefter den omtrentlige mængde flydende ilt på den viste farveskala.



Sprint / Stroller / Hi Flow Stroller

Bemærk: Hvis enheden er tom, vises kun det røde bånd på skalaen. I så fald skal enheden fyldes op inden brug.

7. Under visse forhold – i forbindelse med vedvarende brug og især, hvis den bærbare enhed ikke bliver flyttet – kan der dannes is omkring fordampningsspolen og på beholderen. Denne isdannelse kan mindskes ved at banke på enheden og/eller aftørre ophobet is af beholderen.

Vedligeholdelse af kondensationspude

Fjern al fugt fra kondensationskoppen, når enheden er tom og opvarmet til stuetemperatur:

Hardcase-beholder:

- Tip enheden om på den ene side. Tag fat i knappen midt i kondensationskoppen (på bunden af enheden), og træk den lige ud. Herved frigøres koppen.

Bemærk: Hvis puden er meget snavset, kan den vaskes i vaskemaskine (brug blegemiddel for at desinficere den).

- Koppen udskiftes ved at placere den lige over midten af den runde åbning i bunden af enheden, hvorefter knappen trykkes ind med et klik, så koppen indklobes – og derefter med endnu et klik for at låse koppen fast.

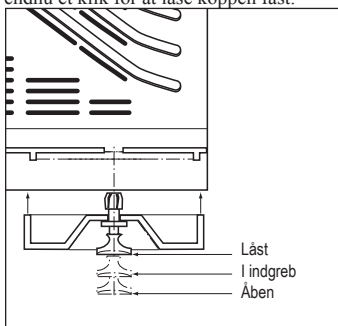

Knap Kop



Bemærk: Hvis knappen ikke kan trykkes ind for at indkoble koppen, så hold fast i koppen, og træk knappen ud, indtil den klikker fast i den åbne position. Nu kan du så udskifte koppen som beskrevet ovenfor.

Softcase-beholder:

- Åbn den bageste lynlås, og træk bundbetrækket tilbage.

- Fjern puden fra koppen, og vrid den absorberede fugt. Lad puden blive helt tør, inden den placeres i koppen igen.

Bemærk: Hvis puden er meget snavset, kan den vaskes i vaskemaskine (brug blegemiddel for at desinficere den).

- Pudens genindsættes ved at anbringe den i bundbetrækket og derefter lukke lynlåsen i bunden igen.

Bemærk: Hvis knappen ikke kan trykkes ind for at indkoble koppen, så hold fast i koppen, og træk knappen ud, indtil den klikker fast i den åbne position. Nu kan du så udskifte koppen som beskrevet ovenfor.

Frostreduktion

Under visse forhold – i forbindelse med vedvarende brug og især, hvis den bærbare enhed ikke bliver flyttet – kan der dannes is omkring fordampningsspolen og på beholderen. Denne isdannelse kan mindskes ved at banke på enheden og/eller aftørre ophobet is af beholderen.



ADVARSEL: PÅ GRUND AF MULIGHEDEN FOR STÆRK FUGTDANNELSE/ISDANNELSE ANBEFALES DET, AT DIN HI FLOW STROLLER HOLDES I STILSTAND 1 TIME EFTER BRUG FOR AT REDUCERE FUGTDANNELSE.

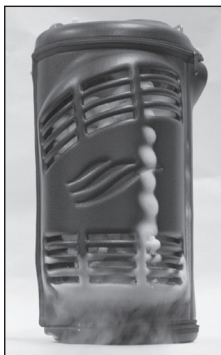

På grund af den højere grad af fugtdannelse ved din Hi Flow Stroller vil der opstå kondensation og en del isdannelse på enheden, især ved flowindstillinger på 10 LPM og derover. Det anbefales, at enheden holdes inaktiv i mindst 1 time efter brugen for at reducere muligheden for kraftig fugtdannelse på grund af den vedvarende brug.

Fejlfinding

Følgende oplysninger kan hjælpe dig med at afhjælpe fejl og løse enkle funktionsproblemer, du kan komme ud for, når du bruger din Sprint/Stroller/Hi Flow Stroller.

Problem	Løsning
Den bærbare enhed udsender en hvislende lyd.	<ul style="list-style-type: none"> • Der kan forekomme hvislen for at opretholde det korrekte tryk i den bærbare enhed. Den vil oftest hvisle efter påfyldning, eller når dens position ændres. Denne hvislen kan vare i ca. 10 minutter efter påfyldning. Det kan også forekomme, når flowreguleringsventilen er på en lav indstilling. • Hvis den bærbare enhed har ligget i en ukorrekt position, skal den vendes tilbage til lodret position. Vent derefter nogle minutter, så enheden kan stabilisere sig.
Flowet på den bærbare enhed stopper under brugen.	<ul style="list-style-type: none"> • Kontrollér, at iltblillen er koblet korrekt til iltudtaget. • Kontrollér, at der ikke er knæk på iltblillen. • Kontrollér indholdsmåleren, og opfyld den bærbare enhed, hvis det er nødvendigt. • Kontrollér, at flowreguleringsknappen ikke står i stilling 0.
Den bærbare enhed bliver ikke fyldt op.	<ul style="list-style-type: none"> • Kontrollér, at der er ilt i den stationære beholder. • Kontrollér, at fyldekonnektorerne på den bærbare enhed og på beholderen er koblet helt sammen under påfyldningen.
Den bærbare enheds udluftningsventil lukker ikke korrekt efter påfyldningsprocessen.	<ul style="list-style-type: none"> • Hvis udluftningsventilen ikke lukker, og den hvislende lyd og ilt dampskyen ikke forsvinder, skal du forsigtigt fjerne den bærbare enhed ved at trykke udløserknappen på den stationære beholder ned. Udblæsningen fra bunden af den bærbare enhed stopper i løbet af nogle minutter. Lad enheden varme op, indtil du kan lukke udluftningsventilen. Den bærbare enhed kan bruge op til 60 minutter på at genoprette tilstrækkeligt tryk til nøjagtigt ilflow. Hvis der er behov for det, kan du bruge en alternativ iltforsyning, f.eks. en flowreguleringsventil monteret på den stationære beholder.
Den bærbare enhed er svær at koble fra beholderen efter påfyldning.	<ul style="list-style-type: none"> • Fyldkonnektorerne på den bærbare enhed og på beholderen kan være frosset. • DU MÅ IKKE TVINGE DEM FRA HINANDEN. Vent nogle minutter, indtil de frosne dele er varmet op, og kobl den bærbare enhed fra, når isen er smeltet. Du kan forhindre, at enhederne fryser sammen ved altid at tørre hankonnektoren på beholderen og hunkonnektoren på den bærbare enhed med en ren, tør klud før påfyldning.

Rengøringsstandard



ADVARSEL: ENHEDEN MÅ KUN RENGØRES, NÅR DEN ER TOM.

- Rengøres med en opløsning af mildt opvaskemiddel og vand.
- Påfør rengøringsopløsningen på en fnugfri klud. Godkender rengøringsmidler omfatter HydroPure og HydroKlean. Sprøjt ikke rengøringsmidler direkte på din Sprint/Stroller/Hi Flow Stroller.
- Tør den udvendige flade af med en fnugfri klud, indtil den er ren.



Forsigtig! Brug ikke vaskeudstyr med høje temperaturer eller højt tryk til rengøring af disse enheder.

- Der må ikke komme rengøringsmiddel på nogen af de indvendige dele eller ventilerne.
- Lad enheden tørre helt, før den tages i brug igen.

Bemærk: Note til leverandøren – se den relevante servicevejledning vedrørende oparbejdningsprocedurer.

WEEE og RoHS



Dette symbol har til formål at minde ejere af udstyr om at returnere det til et genvindingsanlæg, når det er udtjent, i henhold til direktivet om affald af elektrisk og elektronisk udstyr (WEEE).

Vores produkter overholder begrænsningerne i RoHS-direktivet. De indeholder ikke mere end spor af bly eller andre farlige stoffer.

Bortskaffelse

Returner altid din Sprint/Stroller/Hi Flow Stroller sammen med alt tilbehør så den kan bortskaffes korrekt. Du kan også kontakte den lokale myndighed angående instruktioner om korrekt bortskaffelse af batteriet.

Transport og opbevaring

Udstyret skal opbevares opretstående et sted med god ventilation. Udstyret må ikke ligge på siden. Luftfugtighed op til 95 % ikke-kondenserende. Temperaturområdet er -40 °C til 70 °C (-40 °F til 158 °F).

Driftstemperaturområdet er -10°C til 40 °C (14 °F til 104 °F). Området for relativ luftfugtighed er 30 % til 75 % ikke-kondenserende.

Bemærk: Området for atmosfærisk tryk er 700 hPa til 1060 hPa (højde: 10.000 ft til -1.000 ft).

Vedligeholdelse

Leverandøren er ansvarlig for al vedligeholdelse, der måtte blive nødvendig i henhold til den tekniske vejledning til dette udstyr. Ring til leverandøren vedrørende eventuelle vedligeholdelseskrav.

Kondensationspuden er den eneste løsdel, som brugeren kan vedligeholde. Ingen andre løsdeler kan vedligeholdes af brugeren.

Den forventede levetid er minimum fem år.

Rengør fyldekonnektorerne på både den stationære og den bærbare enhed med en ren, tør, fnugfri klud mellem hver påfyldning for at forhindre, at der dannes is, og at udstyret svigter.

Bemærk: Yderligere nødvendig vedligeholdelse skal udføres af en kvalificeret servicetekniker eller serviceleverandør.

Tilbehør



Vogn delnr. 20765565

Sikkerhed



ADVARSEL: BÆRBART RF-KOMMUNIKATIONSUDSTYR (HERUNDER EKSTERNE ENHEDER SÅ SOM ANTENNEKABLER OG EKSTERNE ANTENNER) MÅ IKKE BRUGES INDEN FOR 30 CM (12 IN.) AF NOGEN DEL AF DIN SPRINT/STROLLER/HI FLOW STROLLER, HERUNDER KABLER SOM ANGIVET AF PRODUCENTEN. ELLERS KAN UDSTYRETS YDEEVNE BLIVE FORRINGET.

ADVARSEL: BRUG AF TILBEHØR, TRANSDUCERE ELLER KABLER, UD OVER DEM, DER ER ANGIVET ELLER LEVERET AF PRODUCENTEN AF DETTE UDSTYR, KAN MEDFØRE FORØGET ELEKTROMAGNETISK EMISSION ELLER REDUCERET ELEKTROMAGNETISK IMMUNITET FOR DETTE UDSTYR OG RESULTERE I UKORREKT DRIFT.

ADVARSEL: BRUG AF DETTE UDSTYR OP AD ELLER STABLET MED ANDET UDSTYR BØR UNDGÅS, DA DET KAN MEDFØRE UKORREKT DRIFT. HVIS DET ER NØDVENDIGT AT BRUGE UDSTYRET PÅ DEN MÅDE, SKAL BÅDE DETTE OG DET ANDET UDSTYR HOLDES UNDER OPSYN FOR AT SIKRE, AT DET FUNGERER NORMALT.



Forsigtig: Elektrisk medicinsk udstyr kræver særlige foranstaltninger med hensyn til elektromagnetisk kompatibilitet (EMC) og skal installeres og anvendes i overensstemmelse med EMC-oplysningerne i denne vejledning.

Forsigtig: Bærbart og mobilt RF-kommunikationsudstyr (radiofrekvens) kan påvirke elektrisk medicinsk udstyr.

Tabel 1

Vejledning og producentens erklæring – elektromagnetiske emissioner

Sprint/Stroller/Hi Flow Stroller er beregnet til brug i elektromagnetiske miljøer som angivet nedenfor. Kunden eller brugeren af Sprint/Stroller/Hi Flow Stroller bør sikre sig, at den bruges i et sådant miljø.

Emissionstest	Overensstemmelse	Elektromagnetisk miljø – vejledning
RF-emissioner CISPR 11	Gruppe 1	Sprint/Stroller/Hi Flow Stroller bruger RF-energi udelukkende til interne funktioner. Derfor er RF-emissionerne meget lave og vil sandsynligvis ikke forårsage interferens i elektronisk udstyr i nærheden.
RF-emissioner CISPR 11 Harmoniske emissioner IEC 61000-3-2 Spændingsudsving/ flickeremissioner IEC 61000-3-3	Klasse B Ikke relevant Ikke relevant	Sprint/Stroller/Hi Flow Stroller er egnet til brug i alle bygninger, såvel privatboliger som bygninger, der er direkte forbundet til det offentlige lavspændingsnet, som forsyner beboelsesejendomme.

Sprint / Stroller / Hi Flow Stroller

Tablet 2*: Anbefalede afstande mellem bærbart og mobilt RF-kommunikationsudstyr og Sprint/Stroller/Hi Flow Stroller

Sprint/Stroller/Hi Flow Stroller er beregnet til brug i et elektromagnetisk miljø, hvor forstyrrelser af RF-stråling er kontrolleret. Kunden eller brugeren af Sprint/Stroller/Hi Flow Stroller kan hjælpe til med at forhindre elektromagnetisk interferens ved at bevare en minimumsafstand mellem bærbart og mobilt RF-kommunikationsudstyr (sendere) og Sprint/Stroller/Hi Flow Stroller, som anbefalet nedenfor, i henhold til kommunikationsudstyrets maksimale udgangseffekt.

Senderens maksimale udgangseffekt W	Sikkerhedsafstand i henhold til senderens frekvens m		
	150 kHz til 80 MHz $d = 1,2\sqrt{P}$	80 MHz og 800 MHz $d = 1,2\sqrt{P}$	800 MHz til 2,5 GHz $d = 2,3\sqrt{P}$
0,01	0,12 m	0,12 m	0,23 m
0,1	0,38 m	0,38 m	0,73 m
1	1,2 m	1,2 m	2,3 m
10	3,8 m	3,8 m	7,3 m
100	12 m	12 m	23 m

For sendere med en maksimal udgangseffekt, der ikke er angivet ovenfor, kan den anbefalede sikkerhedsafstand (d) i meter (m) beregnes ved hjælp af den ligning, der gælder for den pågældende senders frekvens, hvor P er den maksimale udgangseffekt for senderen i watt (W) i henhold til producenten af senderen.

NOTE 1 Ved 80 MHz og 800 MHz gælder sikkerhedsafstanden for det højere frekvensområde.

NOTE 2 Disse retningslinjer gælder muligvis ikke i alle situationer. Elektromagnetisk interferens påvirkes af absorption og refleksion fra bygninger, genstande og mennesker.

* Denne tabel er medtaget som standardkrav for udstyr, der er testet til specifikke testniveauer og over specifikke frekvensområder og er konstateret i overensstemmelse med bestemmelserne.

Tablet 3: Vejledning og producentens erklæring – elektromagnetisk immunitet

Sprint/Stroller/Hi Flow Stroller er beregnet til brug i elektromagnetiske miljøer som angivet nedenfor. Kunden eller brugeren af Sprint/Stroller/Hi Flow Stroller bør sikre sig, at den bruges i et sådant miljø.

Immunitetstest	IEC 60601-testniveau	Overensstemmelsesniveau	Elektromagnetisk miljø – vejledning
Elektrostatisk udladning (ESD) IEC 61000-4-2	± 8 kV kontakt ± 2 kV, ± 4 kV, ± 8 kV, ± 15 luft	± 8 kV kontakt ± 2 kV, ± 4 kV, ± 8 kV, ± 15 luft	Gulvene bør være af træ, beton eller keramiske fliser. Hvis gulvene er beklædt med syntetisk materiale, skal den relative fugtighed være mindst 30 %.**
Elektrisk hurtigt transient/burst IEC 61000-4-4	±2 kV for strømstrømledninger ±1 kV for indgangs-/udgangsledninger	Ikke relevant Udstyr, der drives af jævnstrøm Ikke relevant Ingen dataindgangs-/udgangsledninger	Ikke relevant
Strømskud IEC 61000-4-5	±1 kV linje til linje ±2 kV linje(r) til jord	Ikke relevant Udstyr, der drives af jævnstrøm	Ikke relevant
Spændingsfald, korte afbrydelser og spændingsvariationer på strømforsyningens indgangsledninger IEC 61000-4-11	< 5 % UT (> 95 % fald i UT) i 0,5 cyklus < 40 % UT (> 60 % fald i UT) i 5 cyklusser < 70 % UT (> 30 % fald i UT) i 25 cyklusser < 5 % UT (> 95 % fald i UT) i 5 sek.	Ikke relevant Udstyr, der drives af jævnstrøm	Ikke relevant
Driftsfrekvens (50/60 Hz) magnetfelt IEC 61000-4-8	3 A / m 50/60 Hz	3 A / m 50/60 Hz	Netfrekvensmagnetfelterne skal være på et niveau svarende til niveauet på en typisk placering i et typisk kommercielt miljø eller et hospitalsmiljø.

Bemærk: U_T er netspændingen før anvendelse af testniveauet.

** Denne erklæring angiver, at de påkrævede test er udført i et kontrolleret miljø, og at Sprint/Stroller/Hi Flow Stroller er konstateret i overensstemmelse med bestemmelserne.

Table 4
Vejledning og producentens erklæring – immunitet for ME-udstyr og ME-systemer

Vejledning og producentens erklæring – immunitet			
Sprint/Stroller/Hi Flow Stroller er beregnet til brug i elektromagnetiske miljøer som angivet nedenfor. Kunden eller brugeren af Sprint/Stroller/Hi Flow Stroller bør sikre sig, at den bruges i et sådant miljø.			
Immunitetstest	IEC 60601-testniveau	Overensstemmelsesniveau	Elektromagnetisk miljø – vejledning
Ledet RF IEC 61000-4-6	3 Vrms 6 Vrms (i ISM-båndene) 150 kHz til 80 MHz	Ikke relevant Batteridrevet udstyr – ingen SIP/SOP	Bærbart og mobil RF-kommunikationsudstyr må ikke anvendes tættere på nogen del af Sprint/Stroller/Hi Flow Stroller, herunder kabler, end den anbefalede afstand beregnet ud fra den ligning, som gælder for senderens frekvens. Anbefalet sikkerhedsafstand $d = 1,2 \sqrt{P}$
Udstrålet RF IEC 61000-4-3	80 MHz til 2,7 GHz	10 V/m 80 MHz – 2,7 GHz 80 % AM ved 1 kHz	$d = 1,2 \sqrt{P}$ $d = 2,3 \sqrt{P}$ hvor P er senderens maksimale udgangseffekt i watt (W) i henhold til producenten af senderen, og d er den anbefalede afstand i meter (m). Feltstyrker fra faste RF-sendere som fastsat af en elektromagnetisk undersøgelse ^a skal være mindre end compliance-niveauet i hvert frekvensområde. Interferens kan forekomme i nærheden af udstyr mærket med følgende symbol: 















Testfrekvens (MHz)	Bånd ^{a)} (MHz)	Tjeneste ^{a)}	Modulation ^{b)}	Maksimal effekt (W)	Afstand (m)	Immunitetstest-niveau (V/m)
385	380–390	TETRA 400	Pulsmodulation ^{b)} 18 Hz	1,8	0,3	27
450	430-470	GMRS 460, FRS 460	FM ^{c)} ±5 kHz afvigelse 1 kHz sinus	2	0,3	28
710	704-787	LTE-bånd 13, 17	Pulsmodulation ^{b)} 217 Hz	0,2	0,3	9
745						
780						
810						
870	800-960	GSM 800/900, TETRA 800, IDEN 820, CDMA 850, LTE-bånd 5	Pulsmodulation ^{b)} 18 Hz	2	0,3	28
930						
1720						
1845						
1970	1700-1900	GSM 1800, CDMA 1900, GSM 1900, DECT, LTE-bånd 1, 3, 4 og 25, UMTS	Pulsmodulation ^{b)} 217 Hz	2	0,3	28
2450	2400-2570	Bluetooth, WLAN, 802.11 b/g/n, RFID 2450, LTE-bånd 7	Pulsmodulation ^{b)} 217 Hz	2	0,3	28
5240	5100-5800	WLAN 802.11 a/n	Pulsmodulation ^{b)} 217 Hz	0,2	0,3	9
5500						
5785						









Bemærk: Hvis det er nødvendigt for at opnå IMMUNITETSTESTNIVEAUET, kan afstanden mellem senderantennen og Sprint/Stroller/Hi Flow Stroller nedsættes til 1 m. Testafstanden på 1 m er tilladt, jævnfør IEC 61000-4-3.

^a For visse tjenester er kun uplink-frekvenserne medtaget.

^b Bærebølgen skal moduleres med et firkantsignal med 50 % pulsvarighed.

^c Som alternativ til frekvensmodulation kan der bruges 50 % pulsmodulation på 18 Hz, fordi selvom denne ikke repræsenterer en aktuel modulation, vil det være det værste tilfælde.

ISO 7000	
	Må holdes unna regn – oppbevares tørt. Reg. nr. 0626
	Stabelgrense etter antall. Reg. # 2403
	Produsentens navn og adresse. Reg. nr. 3082
	Landet og produksjonsdatoen. "CC" identifiserer landskoden på to bokstaver for produksjonslandet. Produksjonsdatoen er i formatet ÅÅÅÅ-MM-DD. Reg. #6049
	Forsiktig – se dokumentene som medfølger. Reg. nr. 0434A
REF	Katalognummer. Reg. nr. 2493
SN	Serienummer. Reg. nr. 2498
	Lagring eller driftstemperaturområde. Reg. nr. 0632
	Oppbevaring fuktighetsområde. Reg. nr. 2620
	Atmosfærisk trykkbegrensning. Reg. nr. 2621
	Denne siden opp. Reg. nr. 0623
	Glass – håndteres med forsiktighet. Reg. nr. 0621
	Inneholder farlige stoffer. Reg. #3723
	Importør. Reg. #3725
ISO 7010	
	Frostskader kan oppstå ved kontakt med kalde væsker eller oksygen, eller frosne deler. Advarsel lav temperatur / frostfare. Varsler om lav temperatur eller frysing. Reg.nr. W010
	Instruksjonsmanualen må leses. Reg. nr. M002
	Holdes unna åpen flamme, brann, gnister. Åpne tennkilder og røyking forbudt. Reg. nr. P003

	Røyking forbudt nær enheten eller mens enheten brukes. Reg.nr. P002
	Anvendt del type BF (grad av beskyttelse mot elektrisk støt). Reg. nr. 5333
	Advarsel. Reg.nr. W001
Rådsdirektiv 93/42/EØS	
EC REP	Autorisert representant i EU
CE #####	Hvis produktets unike enhetsidentifikator (UDI) -etikett har CE ##### -symbolet på, oppfyller enheten kravene i direktiv 93/42 / EØF om medisinsk utstyr. CE ##### symbolet indikerer varslet organ nummer.
TT 0029	Denne enheten overholder kravene i direktiv 2010/35/EF vedrørende medisinsk utstyr. Pi-merket som vist.
ADR	
	Ikke giftig gass.
	Fare Oksiderende stoffer: brannforsterkende risiko. Oksidasjonsmidler får branner til å brenne kraftigere.
UN1073 OXYGEN, REFRIGERATED LIQUID	Nedkjølt væske, USP; produsert ved luftkondensasjon
Ytterligere symboler	
	Hold enheten godt ventilert til enhver tid
	Må holdes unna brennbare materialer, olje og smørefett.
CH REP	Autorisert representant i Sveits.
UK CA #####	Hvis enheten bærer UKCA-merket som vist med UKCA##### som indikerer det varslede organets nummer, er denne enheten i samsvar med UKCA-forskriftene.
IEC 60417	
	Ikke dekk til enheten eller bær den bærbare enheten under klærne. Disse enhetene lufter normalt ut oksygen. nr. 5641

21 CFR 801.15	
RX ONLY	Amerikansk føderal lovgivning begrenser denne enheten til salg fra en lege eller foreskrevet av en lege.
IEC 60601-1	
IP22	Dryppssikker
Rådsdirektiv 2012/19/EF	
	WEEE
	<p>Dette symbolet er for å minne eierne av utstyret om å returnere det til et gjenvinningsanlegg ved slutten av levetiden, i henhold til direktivet om avfall av elektrisk og elektronisk utstyr (WEEE). Produktene våre vil være i samsvar med direktivet om restriksjoner av farlige stoffer (RoHS). De vil ikke inneholde mer enn spormengder av bly eller annet innhold av farlig materiale.</p>

ISO 15223-1	
MD	Medisinsk enhet. Reg. # 5.7.7
UDI	Unik enhetsidentifikator # 5.7.10

Dette produktet kan være dekket av ett eller flere amerikanske eller internasjonale patenter. Gå til vår hjemmeside nedenfor for en liste med gjeldende patenter. Pat.: www.caireinc.com/corporate/patents/.

Spesifikasjoner

- Driftsmodus: Kontinuerlig oksygentilførsel
- Type beskyttelse mot elektrisk sjokk: Selvdrevet utstyr
- Grad av beskyttelse mot elektrisk sjokk: Type BF anvendt del
- Klassifisering i henhold til grad av beskyttelse mot skadelig vanninntrengning: IP22 – ordinært utstyr
- Utstyret er ikke passende til bruk sammen med brennbare anestesimidler

Produktspesifikasjoner			
	Sprint	Stroller	Hi Flow Stroller
LOX-kapasitet	0,68 kg (1,5 pund)	1,36 kg (3,0 pund)	1,36 kg (3,0 pund)
Gassmessig tilsvarende kapasitet	513 L	1026 L	1025 L
Vekt, tom	2,04 kg (4,5 pund)	2,27 kg (5,0 pund)	2,49 kg (5,5 pund)
Vekt, fylt	2,72 kg (6,0 pund)	3,63 kg (8,0 pund)	3,86 kg (8,5 pund)
Høyde	298 mm (11,75 tommer)	343 mm (13,5 tommer)	343 mm (13,5 tommer)
Dimensjoner	123,83 mm D x 191 mm B	149,23 mm D x 191 mm B	149 mm D x 191 mm B
Typisk brukstid ved 2 LPM	4,3 timer	8,5 timer	8,5 timer
Driftstrykk	20 kPa (137 psi)	20 kPa (137 psi)	20 kPa (137 psi)
Normal fordampningsrate	0,57 kg/dag (1,3 pund/dag)	0,57 kg/dag (1,3 pund/dag)	0,57 kg/dag (1,3 pund/dag)
Standard flyt reguleringsområde	Av, 0,25; 0,5; 0,75; 1; 1,5; 2; 2,5; 3; 4; 5; 6 LPM	Av, 0,25; 0,5; 0,75; 1; 1,5; 2; 2,5; 3; 4; 5; 6 LPM	Av, 0,5, 1, 2, 2,5, 3, 4, 6, 8, 10, 12, 15 LPM
Nøyaktighet av strømningshastighet*	+/-10 %	+/-10 %	+/-10 %

* Denne nøyaktigheten forekommer bare ved 70 F (21,1 °C) og 14,7 psig (1,01 bar) og med en kalibrert nøyaktig massestrømmåler.

Sprint / Stroller / Hi Flow Stroller

Varselinformasjon

Viktig: Les denne bruksanvisningen nøye før du bruker Sprint / Stroller / Hi Flow Stroller.

Fås kun på resept.

 **ADVARSEL: ENHETEN ER IKKE BEREGNET FOR LIVSBEVARENDE BRUK.**

ADVARSEL: HVIS DU MENER AT UTSTYRET IKKE FUNGERER SOM DET SKAL, KONTAKT HELSEPERSONELL. IKKE PRØV Å REPARERE ELLER JUSTERE ENHETEN SELV.

ADVARSEL: DETTE UTSTYRET MÅ IKKE ENDRES UTEN AUTORISASJON FRA PRODUSENTEN.

ADVARSEL: HVIS KONTINUERT OKSYGENFORSYNING ER NØDVENDIG, SØRG FOR AT TILSTREKKELIG TILFØRSEL AV OKSYGEN OG/ELLER SEKUNDÆR OKSYGENFORSYNING ALLTID ER TILGJENGELIG UNDER BEHANDLINGEN.

ADVARSEL: IKKE TILLAT RØYKING, STEARINLYS ELLER ÅPEN ILD INNEN 3 METER (10 FOT) FRA ENHETEN, ELLER NÆRMERE ENN 20 CM (8 TOMMER) FRA NOEN ANTENNELSESKILDE.

ADVARSEL: HOLD ENHETEN I ET GODT VENTILERT OMRÅDE.

 **ADVARSEL: IKKE OPPBEVAR UTSTYR MED FLYTENDE OKSYGEN I SKAP, BAGASJEROM ELLER ANDRE BEGRENSEDE OMRÅDER. IKKE LEGG TEPPER, DRAPERIER ELLER ANDRE STOFFER OVER UTSTYRET.**

ADVARSEL: DETTE PRODUKTET KAN EKSPONERE DEG FOR KJEMIKALIER, INKLUDERT NIKKEL, SOM IFØLGE STATEN CALIFORNIA KAN FORÅRSAKE KREFT. FOR MER INFORMASJON, GÅ TIL WWW.P65WARNINGS.CA.GOV.

ADVARSEL: I TILFELLE DET OPPSTÅR EN ALVORLIG HENDELSE MED DENNE ENHETEN, SKAL BRUKEREN UMIDDELBART RAPPORTERE HENDELSEN TIL LEVERANDØREN OG / ELLER PRODUSENTEN. EN ALVORLIG HENDELSE ER DEFINERT SOM EN SKADE, DØD ELLER POTENSIELL FOR Å FORÅRSAKE SKADE / DØD DERSOM DET SKULLE OPPSTÅ EN NY HENDELSE. BRUKEREN KAN OGSÅ RAPPORTERE HENDELSEN TIL DEN KOMPETENTE MYNDIGHETEN I LANDET DER HENDELSEN SKJEDDE.

 **Forsiktig: Sprint / Stroller / Hi Flow Stroller skal bare brukes som anvist av legen.**

Forsiktig: Amerikansk føderal lovgivning begrenser denne enheten til salg fra en lege eller foreskrevet av en lege.

Forsiktig: Enheten inneholder flytende oksygen som er ekstremt kaldt, nesten $-184\text{ }^{\circ}\text{C}$ ($-300\text{ }^{\circ}\text{F}$). Hvis du utsettes for slike lave temperaturer, kan det forårsake alvorlige frostskaider.

Forsiktig: Oksygen, enten flytende eller som gass, gjør at andre materialer brenner raskere, selv om oksygenet selv ikke er brennbart. Denne faren, sammen med den lave temperaturen på flytende oksygen, gjør det nødvendig med visse sikkerhetsforanstaltninger.

Forsiktig: Hold brennbare materialer vekk fra dette utstyret. Aerosolsprayer, oljer og fett, inkludert ansiktskremer og vaselin, antennes lett og kan brenne raskt når det er oksygen til stede.

Forsiktig: Dersom man røyker samtidig som man bruker en oksygenkanylen, kan det føre til brannskade i ansiktet og mulig død.

Hvis kanylen blir tatt ut og lagt på klær, sofaer eller andre myke materialer når den tas ut, vil det kunne forårsake øyeblikkelig brann hvis det utsettes for en sigarett, varmekilde, gnist åpen ild.

Hvis du røyker, bør du: (1) slå av den bærbare enheten, (2) ta av kanylen og (3) forlate rommet enheten befinner seg i.

Forsiktig: Hvis den tipper over ved et uhell, sett den omgående, men forsiktig, tilbake til stående stilling hvis mulig. Hvis noe flytende oksygen slippes ut, forlate området umiddelbart og kontakt helsepersonell. Ikke forsøk å flytte enheten eller hindre det flytende oksygenet i å slippe ut.

Merk: Ikke berør noen deler med rim på, uansett enhet.

Merk: Ikke oppbevar eller betjen den bærbare enheten som er koblet til den stasjonære enheten.

Merk: Ikke la personer uten opplæring håndtere eller bruke denne enheten.

Merk: De føderale luftfartsmyndighetene forbyr bruk av denne enheten i frakt- og passasjerfly.

Tiltenkt bruk

CAIRE Sprint/Stroller/Hi Flow Stroller er beregnet på administrering av tilleggsstoff. Enheten er ikke beregnet på livsstøtte, og gir heller ikke noen evne til å overvåke pasienten.

Innledning

De bærbare Sprint-, Stroller- og Hi Flow Stroller-enhetene er beregnet på å administrere supplerende oksygen til pasienten i sluttbrukerens hjem. De kan også brukes i institusjoner slik som pleiehjem eller ikke-kritiske helsefasiliteter. Sprint / Stroller / Hi Flow Stroller sørger for en flyttbar oksygenkilde over lengre tid.

Enheten brukes av KOLS-pasienter eller de med redusert pustekapasitet. Enheten foreskrives til pasienten. Enheten selges til en leverandør som har fått opplæring i å betjene og utføre service på de bærbare Sprint- / Stroller- / Hi Flow Stroller-enhetene. Leverandøren lærer opp brukeren.

Enheten er ikke beregnet for å være livsoppretholdende, og har heller ikke mulighet til å overvåke en pasient. Det anbefales å ha en alternativ oksygenkilde i tilfelle mekanisk feil. Disse bærbare enhetene har også en hurtigfrakoblingsventil som kan kobles til en LOX-reservoarenhet for transfylling av den bærbare enheten. Reservoarenheten fylles av helsepersonell.

Denne brukerhåndboken inneholder instruksjonene for bruk av Sprint / Stroller / Hi Flow Stroller. Se brukerhåndboken som fulgte med den stasjonære enheten, for informasjon om drift.

Merk: Tjenesteleverandøren vil bistå med det første oppsettet og gi instruksjoner om håndtering og bruk av enheten.



Sprint-, Stroller, og Hi Flow Stroller-enheter





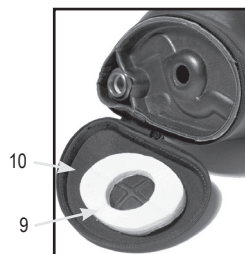
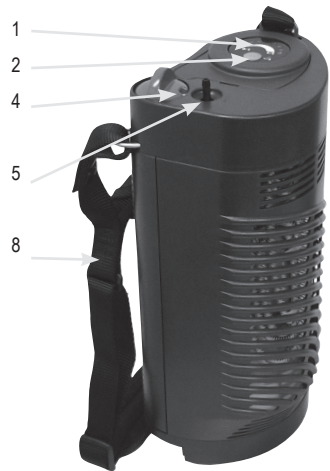



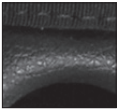

Kontroller

1. Elektronisk væsknivåmåler
2. Elektronisk væsknivåbryter
3. Mekanisk væsknivåmåler
4. Strømmingsregulering
5. Kontakt for oksygenslange
6. Lufteventil
7. Fyllekontakter (se neste side for QDV-identifikasjon)
8. Bærestropp med skulderpute
9. Kondenseringspute
10. Kondenseringskopp



Sprint / Stroller / Hi Flow Stroller

QDV-identifikasjon (hurtigfrakoblingsventil)

Kontakt for bærbar enhet	Stasjonær kontakt	QDV-type	
		CAIRE-sidefylling	SF-låsende
		LIFE-OX	TF-låsende
		PENOX	
		TAEMA	TF Push-On
		PB	

3. Plasser fyllekontakten i opprettstående posisjon over den stasjonære enhetens kontakt.



4. a. Hvis kontakten er av skyv-på-typen:
Senk Sprint- / Stroller- / Hi Flow Stroller-enheten på den stasjonære enheten til du føler at kontakten går i inngrep.



- b. Hvis kontakten er av typen Penox eller Life-Ox:
Roter Sprint- / Stroller- / Hi Flow Stroller-enheten til du føler at kontakten går i inngrep. Roter deretter forsiktig og bestemt Sprint / Stroller / Hi Flow Stroller med klokken (↻) mens du presser nedover.



Merk: Fortsetter i trinn 6 under Slik fyller du Sprint / Stroller / Hi Flow Stroller med sidepåfylling.

Instruksjoner for bruk

Slik fyller du Sprint / Stroller / Hi Flow Stroller med toppåfylling

1. Rengjør fyllekontaktene på både den stasjonære enheten og Stroller / Spirit / Hi Flow Stroller med en ren, tørr lofri klut.



Forsiktig: Fyllekontaktene må være tørre, fordi fuktighet kan føre til at Sprint / Stroller / Hi Flow Stroller og den stasjonære enhet fryser sammen.

2. Sørg for at strømningsskontrollknottene på både Sprint / Stroller / Hi Flow Stroller og reservoaret er i av-posisjonen (0).

Slik fyller du Sprint / Stroller / Hi Flow Stroller med sidepåfylling.

1. Rengjør fyllekontaktene på både den stasjonære enheten og Sprint / Stroller / Hi Flow Stroller med en ren, tørr lofri klut.



ADVARSEL: FYLLEKONTAKTENE MÅ VÆRE TØRRE, FORDI FUKTIGHET KAN FØRE TIL AT SPRINT / STROLLER / HI FLOW STROLLER OG DEN STASJONÆRE ENHET FRYSER SAMMEN.

Sprint / Stroller / Hi Flow Stroller

2. Sørg for at strømingskontrollknottene på både Sprint / Stroller / Hi Flow Stroller og reservoaret er i av-posisjonen (0).
3. Sørg for at Sprint / Stroller- / Hi Flow Stroller-fyllekontakten er i opprettstående posisjon i forhold til den stasjonære kontakten.



4. Roter Sprint / Stroller / Hi Flow Stroller mot klokken (↻) til du føler at pinnen og sporet går i inngrep.



5. Roter Sprint / Stroller / Hi Flow Stroller forsiktig og bestemt tilbake til opprettstående posisjon. Nå er enhetene låst sammen.



Merk: Fortsetter i trinn 6.

Merk: For kontakt av skyv-på-typen holder du enheten på plass gjennom hele fyllingen.

6. Åpne luftenventilen for å begynne påfylling av Sprint / Stroller / Hi Flow Stroller. Du skal høre at noe oksygen slipper ut, så ikke bekymre deg på grunn av det. Hveselyden du hører, er helt normal.

Merk: Avlesninger på væsknivåmåleren er mest nøyaktige 30 sekunder eller mer etter at Sprint / Stroller / Hi Flow Stroller har blitt fylt.



7. Du kan også se damp rundt forbindelsen. Dette er normalt og skyldes den store forskjellen i temperatur mellom det flytende oksygenet og den varme luften som omgir enhetene.
8. Når enheten er full, lukker du luftenventilen. Du merker at enheten er full, når hveselydens tone endres og noe væske kommer ut av ventilasjonsslengen.

Merk: Ved lukking av ventilen når en nesten kontinuerlig væskestrøm slipper ut, fylles Sprint / Stroller / Hi Flow Stroller mest fullstendig, men noe flytende oksygen går til spille.

Merk: Ved lukking av ventilen ved første tegn på væskeutslipp, fylles ikke Sprint / Stroller / Hi Flow Stroller like fullstendig, men det sparer flytende oksygen.

9. For kontaktene av skyv-på-typen skyver du utløserknappen ned til enhetene skilles. For alle andre kontakter roterer du enheten til den skilles fra den stasjonære enheten.

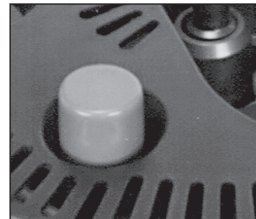

Utløserknapp for bærbar enhet (bare skyv-på-typen)

Instruksjoner for bruk



Forsiktig: Kontroller væsknivåmåleren først etter at ventilen har blitt lukket.

Forsiktig: Hvis Sprint / Stroller / Hi Flow Stroller fylles på umiddelbart etter en bruksperiode, fyller den opp og venter deretter i 10 minutter etter påfylling med strømningstyringsventilen (FCV) satt til null for at trykket skal stabilisere seg. Bruk deretter som normalt.



ADVARSEL: IKKE BRUK SPRINT / STROLLER / HI FLOW STROLLER NÅR DEN ER KOBLET TIL DEN STASJONÆRE ENHETEN.

ADVARSEL: HVIS SPRINT / STROLLER / HI FLOW STROLLER IKKE LØSNER LETT, MÅ DU IKKE BRUKE KRAFT. ENHETENE KAN VÆRE FROSSET SAMMEN. LA ENHETENE FORBLI SAMMENKOBLET OG VENT TIL DE VARMES OPP – DA ER DET ENKLERE Å TA DEM FRA HVERANDRE. IKKE BERØR DELER MED FROST PÅ. **ADVARSEL:** HVIS LEKKASJEN BLIR FOR STOR, SLIK AT DET FAKTISK STRØMMER UT VÆSKE, FORLATER DU OMRÅDET OG KONTAKTER HELSEPERSONELL UMIDDELBART.

ADVARSEL: FLYTENDE OKSYGEN ELLER KALDT OKSYGEN I GASSFORM KAN FORFRYSE HUDEN. OKSYGEN FØRER TIL ØKT BRANNFARE.



Forsiktig: Skulle det oppstå væskelekkasje fra den stasjonære enheten eller Sprint / Stroller / Hi Flow Stroller som skiller enhetene, setter du Sprint / Stroller / Hi Flow Stroller til side og sikrer at den forblir i vertikal posisjon. Forlat så rommet og kontakt helsepersonellet umiddelbart.

Merk: Til utstyrsleverandør: Følgende tilhører for oksygenadministrasjon anbefales for bruk sammen med Sprint / Stroller / Hi Flow Stroller:

• Nasal kanyle med 2,1 m (2 fot) rør (Maksimal LPM: 6 LPM): CAIRE-delenummer 5408-SEQ

• Brannbane: CAIRE-delenummer 21126636

Det anbefales brannbrytning for bruk med eventuell kanyle.

• CAIRE tilbyr en brannbrytning beregnet på å brukes i forbindelse med den bærbare oksygen. Brannbrynet er en termisk sikring for å stoppe strømmen av gass i tilfelle at nedstrøms kanyle eller oksygenrør tennes og brenner for brannknappen. Den plasseres på linje med nesekanylen eller oksygenrøret mellom pasienten og oksygenutløpet til Sprint / Stroller / Hi Flow Stroller. For riktig bruk av brannkjøringen, se alltid produsentens instruksjoner (følger med hvert brannkjøreset).

• Ytterligere anbefalt tilbehørsinformasjon er tilgjengelig online på www.caireinc.com.



(Kanyle er ikke inkludert.)

1. Skyv kanylepusteslangen bestemt på oksygenslangekontakten.
2. Juster kanylepusteslangen til riktig posisjon slik at du kan puste oksygenet komfortabelt.
3. Drei strømreguleringsknappen på toppen av Sprint / Stroller / Hi Flow Stroller med urviseren til den foreskrevne strømningshastigheten (numerisk tegn) er synlig i knappen «window» (vindu) og du føler et positivt hakk.



Forsiktig: Oksygenstrøm utenfor spesifikasjonene vil oppstå hvis strømningsreguleringsknappen er innstilt mellom strømningshastigheter.

4. Du bør nå motta oksygen. Hvis du vil stoppe oksygenstrømmen, dreier du strømstyringsknotten mot urviseren til av-posisjonen (0).



Forsiktig: Slå alltid strømingsreguleringsknotten av (0) når den ikke er i bruk.

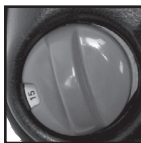

5. Bruk følgende diagram som veiledning for å bestemme hvor lenge Sprint / Stroller / Hi Flow Stroller vil fungere:

FCV-innstilling (strømningsstyringsventil)			
Modell	Sprint	Stroller	Hi Flow Stroller
	Nominell	Nominell	
FCV-pos.	Sprint	Stroller	Hi Flow Stroller
Av	30:00	60:00	71:00
0,25	18:00	30:00	NA
0,5	12:12	23:00	32:00
0,75	9:18	17:24	NA
1	7:30	14:06	16:00
1,5	5:30	10:12	NA
2	4:18	8:00	8:00
2,5	3:36	6:36	6:20
3	3:06	5:36	5:20
4	2:24	4:24	4:00
5	2:00	3:36	NA
6	1:42	3:00	2:40
8	N/A	N/A	2:00
10	N/A	N/A	1:40
12	N/A	N/A	1:20
15	N/A	N/A	1:00

Merk: Tidene oppgis i timer og minutter (i formatet 00:00).

Merk: «Nominelle» tider er for ideelle forhold.

Det vil si maksimal påfylling, eksakte strømningshastigheter, god tapshastighet, en enhet som ikke flyttes, osv.

Disse tidene er de maksimale forventede verdiene.

Merk: Individuelle resultater vil variere.

- 6a. Slik verifiserer du nivået av flytende oksygen i enheten med den elektroniske væsknivåmåleren:

- **Gen 3-måler:** Trykk på trykknappen (væsknivåbryteren) på toppen av enheten i minst to sekunder. Les over toppen av lysfeltet for å indikere innholds nivå.



- **Gen 4-måler:** Trykk på den grønne betjeningsknappen på forsiden av måleren. Les av LED-lampebuen, som indikerer innholds nivå.



Forsiktig: Sprint / Stroller / Hi Flow Stroller er tom hvis bare det siste segmentet av lysfeltet lyser.

Hvis indikatoren for lavt batterinivå lyser når knappen er trykket inn, må du varsle helsepersonellet.

Merk: Sprint / Stroller / Hi Flow Stroller vil fortsette å levere oksygen selv om indikatoren for lavt batterinivå tennes, så lenge det er flytende oksygen i enheten.

- 6b. For å kontrollere nivået av flytende oksygen i enheten med den mekaniske væsknivåmåleren:

- Støtt enheten med fabrikkstroppen direkte over det svarte kammerets indikatorfjærskala for innhold.
- La enheten stabilisere seg (dvs. ikke bevege seg opp og ned), og les deretter den eksponerte fargede skalaen for omtrentlig væskinnhold.



Sprint / Stroller / Hi Flow Stroller

Merk: Hvis enheten er tom, vil bare skalaens rødfargede bånd bli eksponert. Hvis dette er tilfelle, må enheten fylles før bruk.

7. Under visse miljømessige betingelser med kontinuerlig bruk, og spesielt hvis den bærbare enheten ikke flyttes, kan den utvikle overdreven frost rundt fordamperspølen og på huset. Du kan redusere denne frosten ved å banke lett på enheten og/eller tørke eventuell akkumulert frost av huset.

Vedlikehold av kondensatpute

Når enheten har blitt tom og er varmet opp til romtemperatur, fjerner du eventuell fuktighet fra kondenseringskoppen:

For hardt hus

- Vipp enheten til én side. Ta tak i knotten i midten av kondenseringskoppen (nederst på enheten) og trekk den rett ut. Dette frigjør koppen.

Merk: Hvis puten er svært tilsmusset, kan den vaskes (med blekemiddel for å desinfisere).

- Hvis du vil bytte ut koppen, senterer du den over den runde åpningen nederst på enheten og trykker inn knotten i ett klikk for å aktivere koppen. Deretter trykker du med et klikk til for å låse koppen på plass.

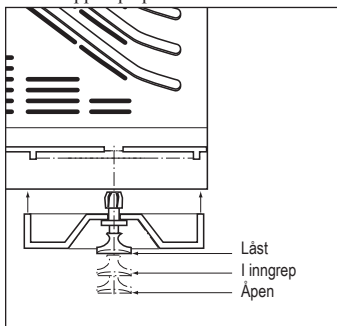

Knottkopp



Merk: Hvis knotten ikke lar seg skyves inn og ikke aktiverer koppen, holder du koppen og trekker ut knotten til den klikker inn i åpen posisjon. Bytt nå ut koppen som tidligere beskrevet.

For mykt hus

- Åpne den nederste glidelåsen og trekk tilbake bunndekselet.

- Fjern puten fra koppen og vri ut eventuell absorbert fuktighet. La puten tørke helt før du setter den tilbake i koppen.

Merk: Hvis puten er svært tilsmusset, kan den vaskes (med blekemiddel for å desinfisere).

- Når du skal få på plass igjen puten, setter du den ganske enkelt inn i bunndekselet og lukker igjen bunnglidelåsen.

Merk: Hvis knotten ikke lar seg skyves inn og ikke aktiverer koppen, holder du koppen og trekker ut knotten til den klikker inn i åpen posisjon. Bytt nå ut koppen som tidligere beskrevet.

Frostreduksjon

Under visse miljømessige betingelser med kontinuerlig bruk, og spesielt hvis den bærbare enheten ikke flyttes, kan den utvikle overdreven frost rundt fordamperspølen og på huset. Du kan redusere denne frosten ved å banke lett på enheten og/eller tørke eventuell akkumulert frost av huset.



ADVARSEL: PÅ GRUNN AV MULIGHETEN FOR OVERDREVEN FUKTIGHETS-/ISOPPSAMLING ANBEFALES DET AT HI-FLOW STROLLER FORBLIR I TOMGANGSMODUS I 1 TIME ETTER BRUK FOR Å REDUSERE FUKTOPPSAMLING.

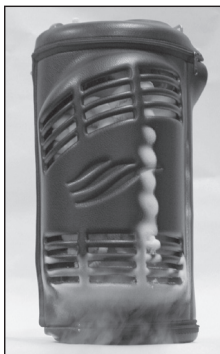

På grunn av de høye strømningshastighetene som er forbundet med Hi Flow Stroller, vil det oppstå kondens og noe frost på enheten, spesielt ved strømningsinnstillinger på 10 LPM og høyere. Det anbefales at enheten etterlates i minst 1 time med inaktivitet etter bruk for å redusere muligheten for overdreven oppsamling på grunn av kontinuerlig bruk.

Feilsøking

Følgende informasjon er ment å hjelpe deg med å feilsøke og løse enkle driftsproblemer som du kan oppleve ved bruk av Sprint / Stroller / Hi Flow Stroller.

Problem	Løsning
Portable gir fra seg en hvesende lyd.	<ul style="list-style-type: none"> Hvesingen kan skje for å opprettholde riktig arbeidstrykk i enheten. Det er mest sannsynlig at den hveser etter fylling eller når den bærbare enheten endrer stilling. Hvesingen kan vare i cirka 10 minutter etter påfylling. Dessuten kan den oppstå når strømningsreguleringsventilen står på en lav innstilling. Hvis den bærbare enheten har blitt lagt i feil posisjon, setter du den bærbare enheten tilbake i oppretstående posisjon og lar det gå flere minutter til enheten stabiliseres
Den bærbare enhetens strømning stanser under bruk.	<ul style="list-style-type: none"> Kontroller at kanylen er godt festet til oksygenutløpet. Kontroller at kanylen ikke har en knekk. Kontroller innholdsindikatoren/nivåmåleren og fyll om nødvendig den bærbare enheten. Kontroller at strømstyringsknotten ikke er i av-posisjonen («0»).
Den bærbare enheten kan ikke fylles.	<ul style="list-style-type: none"> Kontroller at det er oksygen i tanken. Kontroller at den bærbare enhetens og tankens påfyllingskontakter er helt sammenkoblet gjennom fyllprosessen.
Den bærbare enhetens tømmeventil ble ikke lukket ordentlig på slutten av fyllingen.	<ul style="list-style-type: none"> Hvis tømmeventilen ikke kan lukkes og hveselyden og oksygenrøyken fortsetter, fjern den bærbare enheten forsiktig ved å trykke på utløserknappen på tanken. Utluftingen fra bunnen av den bærbare enheten vil stoppe etter et par minutter. La enheten bli varm før du kan lukke tømmeventilen. Den bærbare enheten kan kreve så mye som 60 minutter for å gjenopprette tilstrekkelig trykk for nøyaktig oksygenstrømming. Om nødvendig, bruk en alternativ kilde til oksygen slik som en strømningsreguleringsventil festet til tanken.
Den bærbare enheten kan ikke enkelt kobles fra tanken etter fylling.	<ul style="list-style-type: none"> Den bærbare enhetens og tankens påfyllingskontakter kan ha frosset. IKKE BRUK KRAFT. La det gå noen minutter slik at frosne deler blir varme, løsne deretter den bærbare enheten når isen har smeltet. For å hindre at enhetene fryser sammen, tørk alltid hannkontakten for påfylling på tanken og hunnkontakten for påfylling på den bærbare enheten med en ren, tørr klut før du fyller.

Rengjøringsstandard



ADVARSEL: RENGJØR BARE ETTER AT ENHETEN TOM.

- Rengjør med en løsning av mildt oppvaskmiddel og vann.
- Bruk rengjøringsmiddelet direkte på en lofri klut. Godkjente rengjøringsmidler inkluderer HydroPure og HydroKlean. Ikke spray rengjøringsmidler direkte på Sprint / Stroller / Hi Flow Stroller.
- Tørk overflaten med den lofrie kluten til den ytre overflaten er ren.



Forsiktig: Ikke bruk høytemperatur- og høytrykkvaskutstyr for å rengjøre disse enhetene.

- Ikke få rengjøringsmiddelet på eventuelle interne komponenter eller ventiler.
- La enheten tørke grundig før bruk.

Merk: Merknad til helsepersonell – for reposseseringsprosedyrer, se gjeldende servicehåndbok.

WEEE og RoHS



Dette symbolet skal påminne eierne av utstyret om at utstyret skal leveres til et gjenvinningsanlegg når brukstiden er omme, i henhold til direktiv om avfall fra elektrisk og elektronisk utstyr (WEEE-direktivet). Produktene våre skal være i samsvar med begrensning av farlige stoffer (RoHS-direktivet). De vil ikke inneholde mer enn spormengder av bly eller andre farlige materialer.

Avhending

Returner alltid Sprint / Stroller / Hi Flow Stroller, inkludert alle komponenter, til hjemmepleieleverandøren for riktig kassering. Du kan også kontakte lokale myndigheter for anvisning om korrekt deponering av batteriet.

Transport og lagring

Enheden skal oppbevares i stående stilling og godt ventilert. Ikke la enheten ligge på siden. Ikke-kondenserende fuktighet opp til 95 %. Temperaturområde fra -40 °C til 70 °C (-40 °F til 158 °F).

Driftstemperaturen ligger i området -10 til 40 °C (14 til 104 °F). Ikke-kondenserende luftfuktighet fra 30 % til 75 %.

Merk: Det atmosfæriske trykket spenner fra 700 hPa til 1060 hPa (høyde fra 10 000 fot til -1000 fot).

Vedlikehold

Tjenesteleverandøren er ansvarlig for alt vedlikehold som kreves i henhold til den tekniske håndboken for denne enheten. Ring tjenesteleverandøren for eventuelle vedlikeholdskrav.

Kondensatputen er den eneste delen som brukeren kan utføre service på. Brukeren skal ikke utføre service på noen andre deler.

Forventet levetid er minst fem år.

Rengjør påfyllingskontaktene på både stasjonære og bærbar enheter med en ren, tørr, lofri klut mellom hver påfylling for å forhindre frysing og mulige feil på utstyret.

Merk: Eventuelt ekstra vedlikehold som er nødvendig, må utføres av en kvalifisert servicetekniker eller tjenesteleverandøren.

Tilbehør



Bærevogn, delenr. 20765565

Sikkerhet



ADVARSEL: BÆRBART RADIOKOMMUNIKASJONSUTSTYR (INKLUDERT EKSTERNE ENHETER SOM FOR EKSEMPEL ANTENNEKABLER OG EKSTERNE ANTENNER) BØR IKKE BRUKES NÆRMERE ENN 30 CM (12 TOMMER) TIL ALLE DELER AV SPRINT / STROLLER / HI FLOW STROLLER, INKLUDERT KABLER SPESIFISERT AV PRODUSENTEN. ELLERS KAN UTSTYRETS YTELSE BLI REDUSERT.

ADVARSEL: BRUK AV TILBEHØR, OMFORMERE OG KABLER SOM IKKE ER SPESIFISERT ELLER LEVERT AV PRODUSENTEN AV DETTE UTSTYRET, KAN FØRE TIL ØKTE ELEKTROMAGNETISKE UTSLIPP ELLER REDUSERT ELEKTROMAGNETISK IMMUNITET FOR DETTE UTSTYRET OG FØRE TIL FEIL DRIFT.

ADVARSEL: BRUK AV DETTE UTSTYRET VED SIDEN AV ELLER OPPÅ ANNET UTSTYR BØR UNNGÅS FORDI DET KAN FØRE TIL FEILFUNKSJON. HVIS SLIK BRUK ER NØDVENDIG, BØR UTSTYRET OG ANNET UTSTYR OBSERVERES FOR Å KONTROLLERE AT DE FUNGERER SOM DE SKAL.



Forsiktig: Medisinsk elektrisk utstyr krever spesielle forholdsregler med hensyn til EMC (elektromagnetisk samsvar) og må installeres og tas i drift i henhold til EMC-informasjonen som gis i denne håndboken.

Forsiktig: Bærbart og mobilt RF-kommunikasjonsutstyr (radiofrekvens) kan påvirke medisinsk elektrisk utstyr.

Tabell 1

Veiledning og produsenterklæring – elektromagnetisk stråling

Sprint / Stroller / Hi Flow Stroller er beregnet på bruk i det elektromagnetiske miljøet som er spesifisert nedenfor. Kunden eller brukeren av Sprint / Stroller / Hi Flow Stroller må sikre at enheten brukes i et slikt miljø.

Emisjonstest	Samsvar	Elektromagnetisk miljø – veiledning
RF-utslipp	Gruppe 1	Sprint / Stroller / Hi Flow Stroller bruker bare RF-energi for intern funksjonalitet.
CISPR 11		Derfor er RF-utslippet meget lavt, og det er ikke sannsynlig at det fører til forstyrrelser for elektronisk utstyr i nærheten.
RF-emisjoner CISPR 11	Klasse B	
Harmoniske emisjoner IEC 61000-3-2	Ikke relevant	Sprint / Stroller / Hi Flow Stroller er egnet for bruk i alle typer bygninger, inklusive bosteder og de som er direkte koblet til offentlig lavspent forsyningsnettverk, som gir strøm til bygninger som brukes for boformål.
Spenningsvingninger/flimmerstråling IEC 61000-3-3	Ikke relevant	

Sprint / Stroller / Hi Flow Stroller

Tabell 2*: Anbefalt separasjonsavstand mellom bærbart og mobilt RF-kommunikasjonsutstyr og Sprint / Stroller / Hi Flow Stroller

Sprint / Stroller / Hi Flow Stroller er beregnet på bruk i et elektromagnetisk miljø der utstrålte RF-forstyrrelser kontrolleres. Kunden eller brukeren av Sprint / Stroller / Hi Flow Stroller kan bidra til å forhindre elektromagnetisk forstyrrelse ved å opprettholde en minimumsavstand mellom bærbart og mobilt RF-kommunikasjonsutstyr (sendere) og Sprint / Stroller / Hi Flow Stroller, som anbefalt nedenfor, i henhold til maksimal utgangseffekt for kommunikasjonsutstyr.

Maksimal nominell utgangseffekt for senderen W	Avstand i henhold til senderens frekvensr m		
	150 kHz til 80 MHz $d = 1,2\sqrt{P}$	80 MHz og 800 MHz $d = 1,2\sqrt{P}$	800 MHz til 2,5 GHz $d = 2,3\sqrt{P}$
0,01	0,12 m	0,12 m	0,23 m
0,1	0,38 m	0,38 m	0,73 m
1	1,2 m	1,2 m	2,3 m
10	3,8 m	3,8 m	7,3 m
100	12 m	12 m	23 m

For sendere med en maksimal utgangseffekt som ikke oppført ovenfor, kan den anbefalte avstanden (d) i meter (m) beregnes ved hjelp av ligningen som gjelder for senderfrekvensen, der P er maksimal utgangseffekt for senderen i watt (W) i henhold til produsenten av senderen.

MERKNAD 1 Ved 80 MHz og 800 MHz gjelder avstanden for høyere frekvensområder.

MERKNAD 2 Retningslinjene gjelder kanskje ikke i alle situasjoner. Elektromagnetisk spredning påvirkes av absorpsjon og refleksjon fra strukturer, gjenstander og mennesker.

* Denne tabellen er inkludert som et standardkrav for utstyr som er testet til bestemte testnivåer og over bestemte frekvensområder, og funnet å være i samsvar med forskrifter.

Tabell 3: Veiledning og produsentens erklæring – elektromagnetisk immunitet

Sprint / Stroller / Hi Flow Stroller er beregnet på bruk i det elektromagnetiske miljøet som er spesifisert nedenfor. Kunden eller brukeren av Sprint / Stroller / Hi Flow Stroller må sikre at enheten brukes i et slikt miljø.

Immunitetstest	IEC 60601 testnivå	Samsvarsnivå	Elektromagnetisk miljø – veiledning
Utlading av statisk elektrisitet (ESD) IEC 61000-4-2	± 8 kV kontakt ± 2 kV, ± 4 kV ± 8 kV, ± 15 luft	± 8 kV kontakt ± 2 kV, ± 4 kV ± 8 kV, ± 15 luft	Gulvet bør være av tre, betong eller keramiske fliser. Hvis gulvet er dekket med syntetiske materialer, skal den relative fuktigheten være minst 30 %.**
Elektrisk rask forbigående/utbrudd IEC 61000-4-4	±2 kV for strøm forsyning-slinjer ±1 kV for inndata/utdata-linjer	Ikke relevant Likestrømdrevet enhet Ikke relevant Ingen datainngangs-/utgangslinjer	Ikke relevant
Overspenning IEC 61000-4-5	±1 kV linje(r) til linje(r) ±2 kV linje(r) til jord	Ikke relevant likestrømdrevet enhet	Ikke relevant
Spenningsfall, korte avbrudd og spenningsvingninger i strømforsyningens inngangslinjer IEC 61000-4-11	<5 % UT (>95 % fall på UT) i 0,5 periode 40 % UT (60 % fall på UT) i 5 perioder 70 % UT (30 % fall på UT) i 25 perioder <5 % UT (>95 % fall på UT) i 5 sekunder	Ikke relevant likestrømdrevet enhet	Ikke relevant
Strømfrekvensens (50/60 Hz) magnetfelt IEC 61000-4-8	3 A / m 50/60 Hz	3 A / m 50/60 Hz	Strømfrekvensmagnetfeltene bør være på nivå med en typisk plassering i et typisk kommersielt eller sykehusmiljø.

Merk: U_r er vekselstrømmen i strømmettet for testnivået ble brukt.

** Denne erklæringen indikerer at den nødvendige testingen ble utført i et kontrollert miljø, og Sprint / Stroller / Hi Flow Stroller ble funnet å være i samsvar med forskriftene.

Tabell 4
Veiledning og produsentenerklæring – Immunitet for ME-utstyr og ME-systemer

Veiledning og produsentens erklæring – Immunitet			
Sprint / Stroller / Hi Flow Stroller er beregnet på bruk i det elektromagnetiske miljøet som er spesifisert nedenfor. Kunden eller brukeren av Sprint / Stroller / Hi Flow Stroller må sikre at enheten brukes i et slikt miljø.			
Immunitetstest	IEC 60601 testnivå	Samsvarsnivå	Elektromagnetisk miljø – Veiledning
Ledet RF IEC 61000-4-6 Utstrålt RF IEC 61000-4-3	3 Vrms 6 Vrms (i ISM-bånd) 150 kHz til 80 MHz 80 MHz til 2,7 GHz	Ikke relevant Batteridrevet enhet, nr. SIP/SOP 10 V/m 80 MHz – 2,7 GHz 80 % AM ved 1 KHz	Bærbart og mobil RF-kommunikasjonsutstyr skal ikke brukes nærmere noen del av Sprint / Stroller / Hi Flow Stroller, inkludert kabler, enn den anbefalte avstanden beregnet ut fra ligningen som gjelder for senderfrekvensen. Anbefalt avstand $d = 1,2 \sqrt{P}$ $d = 1,2 \sqrt{P}$ $d = 2,3 \sqrt{P}$ der P er maksimal utgangseffekt for senderen i watt (W) i henhold til produsenten av senderen, og d er den anbefalte avstanden i meter (m). Feltstyrker fra faste RF-sendere, som målt ved en elektromagnetisk områdeundersøkelse ^a , skal være mindre enn samsvarsnivået i hvert frekvensområde ^b . Det kan forekomme forstyrrelser i nærheten av utstyr merket med følgende symbol: 

Testfrekvens (MHz)	Bånd ^{a)} (MHz)	Tjeneste ^{a)}	Modulasjon ^{b)}	Maksimal effekt (W)	Avstand (m)	Immunitetstestnivå (V/m)
385	380–390	TETRA 400	Pulsmodulasjon ^{b)} 18 Hz	1,8	0,3	27
450	430–470	GMRS 460, FRS 460	FM ^{c)} ± 5 kHz avvik 1 kHz sinus	2	0,3	28
710	704–787	LTE-bånd 13, 17	Pulsmodulasjon ^{b)} 217 Hz	0,2	0,3	9
745						
780						
810	800–960	GSM 800/900, TETRA 800, IDEN 820, CDMA 850, LTE-bånd 5	Pulsmodulasjon ^{b)} 18 Hz	2	0,3	28
870						
930						
1720						
1845	1700–1900	GSM 1800; CDMA 1900; GSM 1900; DECT; LTE-bånd 1, 3, 4, 25; UMTS	Pulsmodulasjon ^{b)} 217 Hz	2	0,3	28
1970						
2450	2400–2570	Bluetooth, WLAN, 802,11 b/g/n, RFID 2450, LTE-bånd 7	Pulsmodulasjon ^{b)} 217 Hz	2	0,3	28
5240	5100–5800	WLAN 802.11 a/n	Pulsmodulasjon ^{b)} 217 Hz	0,2	0,3	9
5500						
5785						

















Merk: Hvis det er nødvendig for å oppnå IMMUNITETSTESTNIVÅET, kan avstanden mellom senderantennen og Sprint / Stroller / Hi Flow Stroller reduseres til 1 m. Testavstanden på 1 m er tillatt i henhold til IEC 61000-4-3.















^a For noen tjenester er bare uplink-frekvensene inkludert.

^b Operatøren skal moduleres ved bruk av en arbeidsyklus på 50 % kvadratbølge-signal.

^c Som et alternativ til FM-modulasjon kan pulsmodulasjon på 50 % ved 18 Hz brukes fordi det ikke representerer faktisk modulasjon. Det hadde vært det verste tilfellet.

Symbolbeskrivning

ISO 7000	
	Skydda den mot regn, håll den torr. Reg.nr 0626
	Staplingsgräns efter antal. Reg. # 2403
	Tillverkarens namn och adress. Reg.nr 3082
	Land och tillverkningsdatum. "CC" identifierar den två bokstäverna landskoden för tillverkningslandet. Tillverkningsdatumet är i formatet ÅÅÅÅ-MM-DD. Reg. #6049
	Var försiktig, se bifogade dokument. Reg.nr 0434A
	Katalognummer. Reg.nr 2493
	Serienummer. Reg.nr 2498
	Lagring eller drifttemperaturområde. Reg.nr 0632
	Lagringsfuktighetsområde. Reg.nr 2620
	Begränsning av atmosfärtryck. Reg. nr 2621
	Denna sida upp. Reg.nr 0623
	Ömtåligt, hanteras varsamt. Reg.nr 0621
	Innehåller farliga ämnen. Reg. #3723
	Importör. Reg. #3725
ISO 7010	
	Köldskador kan uppkomma vid kontakt med kallt syre i flytande form eller gasform, eller delar med frostbildning. Varning låg temperatur. Varnar för låg temperatur eller frysskador. Reg.nr W010
	Bruksanvisningen måste läsas. Reg.nr M002
	Håll på avstånd från öppna lågor, eld och gnistor. Öppna användningskällor och rökning är förbjudet. Reg.nr P003

	Rök inte nära enheten eller när du använder den. Reg.nr P002
	Patientansluten del av typ BF (grad av skydd mot elektrisk stöt). Reg.nr 5333
	Varning. Reg.nr W001
Rådets direktiv 93/42/EEG	
	Auktoriserad representant i den Europeiska gemenskapen
	Om den produkt unika enhetsidentifieraren (UDI) -etiketten har CE-nummer ##### på, uppfyller enheten kraven i direktiv 93/42 / EEG om medicinsk utrustning. CE ##### symbolen indikerar anmält organ nummer.
	Denna enhet uppfyller kraven i direktiv 2010/35/EU om medicintekniska produkter. Den har pi-märkning såsom visas.
ADR	
	Giftfri gas.
	Fara Oxiderande ämnen: brandförstärkande risk. Oxidationsmedel gör att bränder brinner kraftigare.
	Kyld vätska, USP; producerad av Air Liquefaction
Ytterligare symboler	
	Enheten ska alltid vara väl ventilerad
	Håll på avstånd från lättantändliga material, olja och fett.
	Auktoriserad representant i Schweiz.
	Om enheten bär UKCA-märket som visas med UKCA##### som anger det anmälda organets nummer, uppfyller denna enhet UKCA-reglerna.
IEC 60417	
	Täck inte över enheten eller bär den bärbara enheten under dina kläder. Dessa enheter ventilerar normalt syre. nr 5641

21 CFR 801.15	
RX ONLY	Enligt amerikansk federal lag får denna anordning endast säljas av läkare eller på läkares anmodan.
IEC 60601-1	
IP22	Droppsäker
Rådets direktiv 2012/19/EU	
	WEEE Denna symbol är för att påminna utrustningens ägare om att lämna tillbaka den till en återvinningsanläggning vid slutet av dess livslängd, enligt direktivet om avfall från elektrisk och elektronisk utrustning (WEEE). Våra produkter kommer att följa direktivet om begränsning av farliga ämnen (RoHS). De kommer inte att innehålla mer än spårmängder av bly eller annat innehåll av farligt material.

ISO 15223-1	
MD	Medicinsk utrustning. Reg. # 5.7.7
UDI	Unik enhetsidentifierare # 5.7.10

Den här produkten kan omfattas av ett eller flera amerikanska eller internationella patent. Besök vår webbplats nedan för att se en lista över tillämpliga patent. Pat.: www.caireinc.com/corporate/patents/.

Specifikationer

- Driftsätt: Kontinuerligt flöde
- Typ av skydd mot elstöt: Utrustning med intern drift
- Grad av skydd mot elektrisk stöt: Patientansluten del av typ BP
- Klassificering enligt graden av skydd mot inträngande vatten: IP22 - vanlig utrustning
- Utrustningen är inte lämplig att använda i närvaro av lättantändliga blandningar



Produktspecifikationer			
	Sprint	Stroller	Hi Flow Stroller
LOX-kapacitet	0,68 kg (1,5 lb)	1,36 kg (3,0 lb)	1,36 kg (3,0 lb)
Kapacitet motsvarande gasmängd	513 l	1 026 l	1 025 l
Vikt, tom	2,04 kg (4,5 lb)	2,27 kg (5,0 lb)	2,49 kg (5,5 lb)
Vikt, fylld	2,72 kg (6,0 lb)	3,63 kg (8,0 lb)	3,86 kg (8,5 lb)
Höjd	298 mm (11,75 tum)	343 mm (13,5 tum)	343 mm (13,5 tum)
Mått	D 123,83 mm (4,875 tum) B 191 mm (7,5 tum)	D 149,23 mm (5,875 tum) B 191 mm (7,5 tum)	D 149 mm (5,875 tum) B 191 mm (7,5 tum)
Normal användningstid vid 2 LPM	4,3 timmar	8,5 timmar	8,5 timmar
Drifttryck	20 psi (137 kPa)	20 psi (137 kPa)	20 psi (137 kPa)
Normal avdunstningshastighet	0,57 kg/dag (1,3 lb/dag)	0,57 kg/dag (1,3 lb/dag)	0,57 kg/dag (1,3 lb/dag)
Standardintervall för flödeskontroll	Av, 0,25; 0,5; 0,75; 1; 1,5; 2; 2,5; 3; 4; 5; 6 LPM	Av, 0,25; 0,5; 0,75; 1; 1,5; 2; 2,5; 3; 4; 5; 6 LPM	Av, 0,5; 1; 2; 2,5; 3; 4; 6; 8; 10; 12; 15 LPM
Flödeshastighetens noggrannhet*	+/- 10 %	+/- 10 %	+/- 10 %

* Denna noggrannhet gäller bara vid 70 °F och 14,7 psig samt med en kalibrerad exakt massflödesmätare.

Sprint / Stroller / Hi Flow Stroller

Varningsinformation

Viktigt! Läs handboken noggrant innan du använder Sprint/Stroller/Hi Flow Stroller.
Endast på läkarordination.

	VARNING: ENHETEN ÄR INTE AVSEDD FÖR LIVSUPPEHÅLLANDE ANVÄNDNING.
	VARNING: OM DU KÄNNER ATT UTRUSTNINGEN INTE FUNGERAR SOM DEN SKA, RING DIN VÄRDGIVARE. FÖRSÖK INTE REPARERA ELLER JUSTERA ENHETEN SJÄLV.
	VARNING: MODIFIERA INTE UTRUSTNINGEN UTAN AUKTORISERING FRÅN TILLVERKAREN.
	VARNING: OM DET KRÄVS KONTINUERLIG SYREFÖRSÖRJNING KONTROLLERAR DU ATT LÄMPLIG SYRGASFÖRSÖRJNING OCH/ELLER SEKUNDÄR SYRGASFÖRSÖRJNING ÄR TILLGÄNGLIG UNDER BEHANDLINGEN.
	VARNING: TILLÅT INTE RÖKNING, LEVANDE LJUS ELLER ÖPPNA LÅGOR INOM 3 METER FRÅN ENHETEN ELLER NÄRMARE AVSTÅND ÄN 20 CM FRÅN EN ANTÄNDNINGSKÄLLA.
	VARNING: ANVÄND OCH FÖRVARA DIN ENHET PÅ EN VÄL VENTILERAD PLATS.
	VARNING: FÖRVARA INTE UTRUSTNING FÖR FLYTANDE SYRE I EN GARDEROB, I BILENS BAGAGEUTRYMME ELLER I ANDRA AVGRÄNSADE OMRÅDEN. LÄGG INTE FILTER, GARDINER ELLER ANNAT TYG ÖVER UTRUSTNINGEN.
	VARNING: DENNA PRODUKT KAN UTSÄTTA DIG FÖR KEMIKALIER, BLAND ANNAT NICKEL, SOM I STATEN KALIFORNIEN I USA HAR KLASSATS SOM CANCERFRAMKÄLLANDE. MER INFORMATION FINNS PÅ WWW.P65WARNINGS.CA.GOV.
	VARNING: OM DET INTRÄFFAR EN ALLVARLIG HÄNDELSE MED DEN HÄR ENHETEN BÖR ANVÄNDAREN OMEDELBART RAPPORTERA HÄNDELSEN TILL LEVERANTÖREN OCH / ELLER TILLVERKAREN. EN ALLVARLIG HÄNDELSE DEFINIERAS SOM EN SKADA, DÖDSFALL ELLER POTENTIAL ATT ORSAKA SKADA / DÖDSFALL OM HÄNDELSEN SKULLE ÅTERKOMMA. ANVÄNDAREN KAN OCKSÅ RAPPORTERA HÄNDELSEN TILL DEN BEHÖRIGA MYNDIGHETEN I DET LAND DÄR HÄNDELSEN INTRÄFFADE.
	Viktigt: Använd endast Sprint/Stroller/Hi Flow Stroller enligt anvisningar från din läkare.
	Viktigt: Enligt amerikansk federal lag får denna anordning endast säljas av läkare eller på läkares anmodan.
	Viktigt: Enheten innehåller flytande syre som är extremt kallt, nästan -184 °C (-300 °F). Att utsättas för sådana temperaturer kan ge svåra köldskador.

Viktigt: Syre i flytande form och gasform är i sig inte lättantändligt men det kan göra att andra material brinner fortare. Denna risk, tillsammans med den låga temperaturen hos flytande syre, gör att vissa säkerhetsåtgärder behövs.

Viktigt: Håll brännbart material borta från enheten. Aerosolspray, olja och smörjmedel, inklusive ansiktskrämer och vaselin antänds lätt och kan brinna snabbt i närheten av syre.

Viktigt: Rökning i samband med användning av näskanyl kan orsaka brännskador i ansiktet och eventuellt dödsfall.

Om man tar av näskanylen och lägger den på kläder, sängkläder, soffor eller andra mjuka material uppstår en brinnande låga om näskanylen utsätts för cigaretterglöd, en värmekälla, en gnista eller en låga.

Om du ska röka: (1) stäng av den bärbara enheten, (2) ta bort kanylen och (3) lämna det rum där enheten finns.

Viktigt: Om den råkar falla omkull, räta försiktigt men genast upp den igen till stående position om det går. Om syre läcker ut ska du genast gå bort från enheten och ringa din vårdgivare. Försök inte flytta enheten eller stoppa det flytande syret från att läcka ut.

Obs! Rör inte vid de delar av enheten som har frost på sig.

Obs! Förvara eller använd inte den bärbara enheten när den är kopplad till den stationära enheten.

Obs! Låt inte utbildad personal hantera eller använda enheten.

Obs! Användning av denna enhet ombord på kommersiella flyg och transportflyg är förbjuden av Federal Aviation Administration.

Avsedd användning

CAIRE Sprint/Stroller/Hi Flow Stroller är avsedd för administrering av extra syre. Enheten är inte avsedd för livsstöd och ger inte heller någon patientövervakningsfunktion.

Inledning

Sprint, Stroller och Hi Flow Stroller är avsedda för tillförsel av syrgas till patienten i slutanvändarens hem och kan även användas inom institutioner som vårdhem och inrättningar för subakut vård. Sprint/Stroller/Hi Flow Stroller utgör en flyttbar syrgaskälla under en längre tidsperiod.

Enheten används av KOL-patienter eller personer med nedsatt andningskapacitet. Enheten är ordinerad till patienten. Enheten säljs till en leverantör som är utbildad i att använda och utföra service på Sprint/Stroller/Hi Flow Stroller. Leverantören utbildar användaren.

Enheten är inte avsedd för livsuppehållande verksamhet och den är inte ämnad för patientövervakning. Vi rekommenderar att du har tillgång till en annan källa med extra syrgas i händelse av ett mekaniskt fel. De här bärbara enheterna har även en snabbkopplingsventil som kan kopplas till en behållarenhet för påfyllning av flytande syre i den bärbara enheten. Behållarenheten fylls på av din vårdgivare.

Den här bruksanvisningen innehåller instruktioner för användning av Sprint/Stroller/Hi Flow Stroller. I bruksanvisningen som levereras med den stationära enheten finns uppgifter om dess användning.

Obs! Serviceleverantören hjälper till med den inledande inställningen och instruerar om korrekt hantering och användning av enheten.



Sprint-, Stroller- och Hi Flow Stroller-enheter





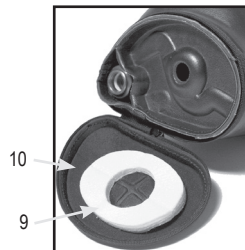
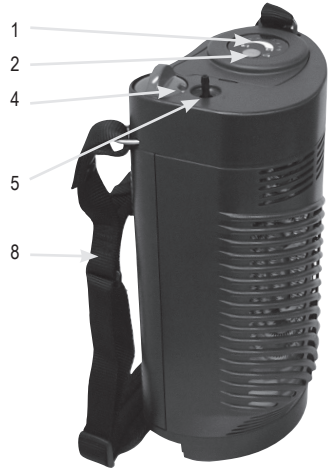



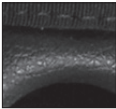

Reglage

1. Elektronisk vätskenivåmätare
2. Elektronisk vätskenivåkontakt
3. Mekanisk vätskenivåmätare
4. Vred för flödeskontroll
5. Anslutning för syrgasslang
6. Luftningsventil
7. Fyllningsanslutningar (se nästa sida för QDV-identifiering)
8. Bärrem med axeldyna
9. Kondensdyna
10. Kondensköpp



Sprint / Stroller / Hi Flow Stroller

Identifiering av snabbkopplingsventil (QDV)

Bärbar, anslutning	Stationär, anslutning	QDV-typ	
		CAIRE, sidofyllning	SF, låsnig
		LIFE-OX	TF, låsnig
		PENOX	
		TAEMA	TF, påskjutning
		PB	

- Placera påfyllningsanslutningen i upprätt läge över den stationära enhetens anslutning.



- a. Om anslutningen är påskjutningsbar:
Sänk ned Sprint-/Stroller-/Hi Flow Stroller-enheten på den stationära enheten tills du känner att anslutningarna kopplas ihop.



- b. Om anslutningen är en Penox eller Life-Ox:
Vrid Sprint/Stroller/Hi Flow Stroller tills du känner att anslutningarna kopplas ihop. Sedan vrids du försiktigt och bestämt Sprint/Stroller/Hi Flow Stroller medurs (↻) samtidigt som du trycker nedåt.



Obs! Fortsättning finns i steg 6 i Sidopåfyllning av Sprint/Stroller/Hi Flow Stroller.

Användarinstruktioner

Övre påfyllning av Sprint/Stroller/Hi Flow Stroller

- Rengör påfyllningsanslutningarna på både den stationära enheten och Sprint/Stroller/Hi Flow Stroller med en ren, torr, luddfri trasa.



Viktigt: Påfyllningsanslutningarna måste vara torra eftersom fukt kan orsaka att Sprint/Stroller/Hi Flow Stroller och den stationära enheten fryser ihop.

- Se till att vreden för flödeskontroll på både Sprint/Stroller/Hi Flow Stroller och behållaren är i avstängt läge (0).

Sidopåfyllning av Sprint/Stroller/Hi Flow Stroller

- Rengör påfyllningsanslutningarna på både den stationära enheten och Sprint/Stroller/Hi Flow Stroller med en ren, torr, luddfri trasa.



VARNING: PÅFYLLNINGANSLUTNINGARNA MÅSTE VARA TORRA EFTERSOM FUKT KAN ORSAKA ATT SPRINT/STROLLER/Hi FLOW STROLLER OCH DEN STATIONÄRA ENHETEN FRYSER IHOP.

2. Se till att vreden för flödeskontroll på både Sprint/Stroller/Hi Flow Stroller och behållaren är i avstängt läge (0).
3. Se till att påfyllningsanslutningen på Sprint/Stroller/Hi Flow Stroller är i upprätt läge mot den stationära enhetens anslutning.



4. Vrid Sprint/Stroller/Hi Flow Stroller moturs (↻) tills du känner att sprinten och spåret kopplas ihop.



5. Vrid försiktigt och bestämt Sprint/Stroller/Hi Flow Stroller tillbaka till upprätt läge. Nu är enheterna ihopkopplade.



Obs! Fortsättning följer i steg 6.

Obs! För anslutningen av påskjutningstyp håller du enheten på plats under hela påfyllningen.

6. Öppna ventilationsventilen för att börja fylla din Sprint/Stroller/Hi Flow Stroller. Du ska kunna höra att viss syrgas läcker ut. Det är inget att oroa sig över. Det väsande ljudet du hör är helt normalt.

Obs! Vätskenivåmätarens avläsningar är mest exakta 30 sekunder eller mer efter att Sprint/Stroller/Hi Flow Stroller har fyllts.



7. Du kan också se ånga runt anslutningen. Det är normalt och orsakas av den stora temperaturskillnaden mellan det flytande syret och den varma luften som omger enheterna.
8. När enheten är full stänger du ventilationsventilen. Du vet att enheten är full när det väsande ljudets ton förändras och lite vätska kommer ut ur ventilationsledningen.

Obs! Vid stängning av ventilen efter att ett nästan kontinuerligt vätskeflöde matas ut fylls Sprint/Stroller/Hi Flow Stroller på det mest fullständiga sättet, men visst flytande syre går förlorat.

Obs! Vid stängning av ventilen efter första tecknet på vätskeutmatning fylls inte Sprint/Stroller/Hi Flow Stroller helt, men detta sparar flytande syre.

9. För anslutningarna av påskjutningstyp trycker du ned frigöringsknappen tills enheterna kopplas isär. För alla andra anslutningar vrider du enheten tills den frigörs från den stationära enheten.

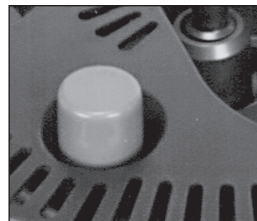

Frigöringsknapp för bärbara enheter (endast påskjutningstyp)

Användarinstruktioner



Viktigt: Kontrollera mätaren för vätskenivå endast efter att ventilen har stängts.

Viktigt: Om Sprint/Stroller/Hi Flow Stroller fylls på direkt efter en tids användning fyller du på den och väntar sedan i 10 minuter efter påfyllning med flödeskontrollventilen (FCV) inställd på noll så att trycket stabiliseras. Använd sedan som vanligt.



VARNING: ANVÄND INTE SPRINT/STROLLER/ HI FLOW STROLLER OM DEN ÄR ANSLUTEN TILL DEN STATIONÄRA ENHETEN.

VARNING: OM SPRINT/STROLLER/HI FLOW STROLLER INTE GÅR LÄTT ATT KOPPLA BORT SKA DU INTE ANVÄNDA FÖR MYCKET KRAFT. ENHETERNA KAN HA FRYST FAST I VARANDRA. LÅT ENHETERNA VARA IHOPKOPPLADE TILLS DE HAR VÄRMTS UPP. DÅ ÄR DET LÄTT ATT KOPPLA ISÅR DEM. RÖR INTE VID DELAR SOM ÄR FROSTTÄCKTA. VARNING: OM LÄCKAGET ÄR SÅ KRAFTIGT ATT VÄTSKA STRÖMMAR UT, SKA DU LÄMNA PLATSEN OCH RINGA DIN VÄRDGIVARE OMEDELBART.

VARNING: SYRE I FLYTANDE FORM OCH KALLT SYRE I GASFORM KAN MEDFÖRA FROSTSKADOR PÅ HUDEN. SYRGAS LEDER TILL ÖKAD BRANDRISK.



Viktigt: Om vätskeläckage skulle inträffa från den stationära enheten eller Sprint/Stroller/Hi Flow Stroller vid fränkoppling av enheterna ska Sprint/Stroller/Hi Flow Stroller ställas åt sidan. Se till att den är i upprätt läge, lämna rummet och ring din vårdgivare omedelbart.

Obs: Till utrustningsleverantören: Följande syretillbehör rekommenderas för användning med Sprint / Stroller / Hi Flow Stroller:

• Nasal kanyl med 7 fot (2,1 m) slang (maximalt LPM: 6 LPM): CAIRE artikelnummer 5408-SEQ

• Firebreak: CAIRE artikelnummer 21126636

En eldbrytning rekommenderas för användning med kanyler.

• CAIRE erbjuder en eldbrytare som är avsedd att användas i samband med det bärbara syret. Firebreak är en termisk säkring för att stoppa gasflödet i händelse av att nedströms kanylen eller syrgasröret antänds och bränns till firebreak. Den placeras i linje med näsekanylen eller syrgasröret mellan patienten och syreutloppet från Sprint / Stroller / Hi Flow Stroller. För korrekt användning av brandbrytaren, se alltid tillverkarens anvisningar (medföljer varje brandbrytarkit).

• Ytterligare rekommenderad tillbehörsinformation finns online på www.caireinc.com.



(Näskanyl medföljer inte.)

1. Skjut på näskanylens luftslang ordentligt på syrgasslangens anslutning.
2. Placera näskanylens luftslang i rätt läge så att du bekvämt kan andas in syrgasen.
3. Vrid vredet för flödeskontroll längst upp på Sprint/Stroller/Hi Flow Stroller medurs tills den angivna flödeshastigheten (siffror) syns i vredets "fönster" och du känner en "klickning".



Viktigt: Om vredet står mellan två hastigheter uppstår ett ospecificerat syrgasflöde.

4. Du bör nu få syre. Stoppa syrgasflödet genom att vrida vredet för flödeskontroll moturs till det avstängda läget (0).



Viktigt: Vrid alltid vredet för flödeskontroll till läget av (0) när enheten inte används.



5. Använd följande tabell som riktlinje för att fastställa tidsperioden då Sprint/Stroller/Hi Flow Stroller är i drift:

FCV-inställning			
Modell	Sprint	Stroller	Hi Flow Stroller
	Nominellt	Nominellt	
FCV-pos.	Sprint	Stroller	Hi Flow Stroller
Av	30:00	60:00	71:00
0,25	18:00	30:00	Ej tillämpligt
0,5	12:12	23:00	32:00
0,75	9:18	17:24	Ej tillämpligt
1	7:30	14:06	16:00
1,5	5:30	10:12	Ej tillämpligt
2	4:18	8:00	8:00
2,5	3:36	6:36	6:20
3	3:06	5:36	5:20
4	2:24	4:24	4:00
5	2:00	3:36	Ej tillämpligt
6	1:42	3:00	2:40
8	Ej tillämpligt	Ej tillämpligt	2:00
10	Ej tillämpligt	Ej tillämpligt	1:40
12	Ej tillämpligt	Ej tillämpligt	1:20
15	Ej tillämpligt	Ej tillämpligt	1:00

Obs! Tiden visas i timmar och minuter (format 00:00).

Obs! "Nominella" tider gäller vid idealiska förhållanden, dvs. maximal påfyllning, exakta flödeshastigheter, bra förlustfrekvens, ingen förflyttning av enheten osv.

De här tidsangivelserna är de högsta förväntade.

Obs! Dina enskilda resultat varierar.

6a. Kontrollera nivån av flytande syre i enheten med den elektroniska vätskenivåmätaren:

- **Mätare, gen. 3:** Tryck på knappen (brytare för vätskenivå) på maskinen i minst två sekunder. Läs av innehållsnivån längs ljusremsans övre del.



- **Mätare, gen. 4:** Tryck på den gröna driftsknappen på mätarens framsida. Läs av lysdiodsbågen som visar innehållsnivån.



! Viktigt: Sprint/Stroller/Hi Flow Stroller är tom om endast det sista segmentet på ljusremsan lyser.

Om indikatorn för låg batterinivå tänds när knappen trycks ned ska du meddela det till din vårdgivare.

Obs! Sprint/Stroller/Hi Flow Stroller fortsätter att mata syrgas även om indikatorn för låg batterinivå tänds, under förutsättning att det finns flytande syre i enheten.

6b. Kontrollera nivån av flytande syre i enheten med den mekaniska vätskenivåmätaren:

- Stötta enheten med tygremmen direkt ovanför den svarta innehållsindikatorns fjädersvågskammare.
- Låt enheten stabiliseras (dvs. inte röra sig uppåt och nedåt) och läs sedan av det ungefärliga flytande syreinnehållet på den färgade skalan som visas.



Sprint / Stroller / Hi Flow Stroller

Obs! Om enheten är tom visas endast skalans rödfärgade del. Om så är fallet måste enheten fyllas före användning.

7. Under vissa miljöförhållanden, vid kontinuerlig användning och i synnerhet om den bärbara enheten inte flyttas, kan den utveckla kraftig frost runt förångarspolen och på höljet. Du kan minska frostbildningen genom att knacka på enheten och/eller torka av eventuell ansamlad frost på höljet.

Obs! Om dynan är mycket smutsig kan den tvättas i maskin (med blekmedel för desinficering).

- Sätt tillbaka koppen genom att sätta in dynan i det nedre skyddet och stänga den nedre dragkedjan.

Obs! Om vredet inte går att trycka in och koppla i koppen håller du i koppen och drar ut vredet tills det klickar på plats i det öppna läget. Sätt nu tillbaka koppen enligt tidigare beskrivning.

Underhåll av kondensdynan

När enheten är tom och har värmts upp till rumstemperatur avlägsnar du eventuell vätska från kondenskoppen:

För hårt hölje

- Luta enheten åt ena sidan. Ta tag i vredet i mitten av kondenskoppen (längst ned på enheten) och dra det rakt ut. Då frigörs koppen.

Obs! Om dynan är mycket smutsig kan den tvättas i maskin (med blekmedel för desinficering).

- Sätt tillbaka koppen genom att centrera den över den runda öppningen i botten på enheten och trycka på vredet med ett klick för att koppla in koppen och ett andra klick för att låsa koppen på plats.

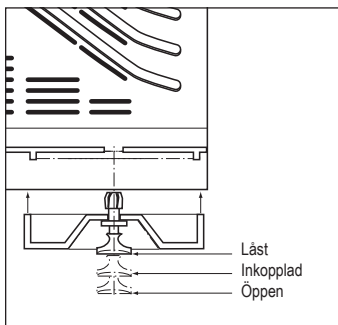

Vredkopp



Obs! Om vredet inte går att trycka in och koppla i koppen håller du i koppen och drar ut vredet tills det klickar på plats i det öppna läget. Sätt nu tillbaka koppen enligt tidigare beskrivning.

För mjukt hölje

- Dra upp den nedre dragkedjan och dra tillbaka det nedre skyddet.
- Ta bort dynan från koppen och vrid ur eventuell absorberad fukt. Låt dynan torka helt innan den sätts tillbaka i koppen.

Minskning av frostbildning

Under vissa miljöförhållanden, vid kontinuerlig användning och i synnerhet om den bärbara enheten inte flyttas, kan den utveckla kraftig frost runt förångarspolen och på höljet. Du kan minska frostbildningen genom att knacka på enheten och/eller torka av eventuell ansamlad frost på höljet.



VARNING: PÅ GRUND AV RISKEN FÖR ÖVERDRIVEN FUKTIGHET/ANSAMLING AV IS REKOMMENDERAR VI ATT HI FLOW STROLLER ÄR INAKTIV I 1 TIMME EFTER ANVÄNDNING FÖR ATT MINSKA UPPBYGGNAD AV FUKT.

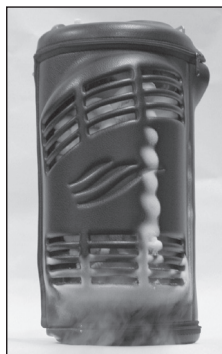

Till följd av de högre flödes hastigheterna i Hi Flow Stroller skapas kondens- och viss frostbildning på enheten, i synnerhet vid flödesinställningar på 10 LPM och högre. Vi rekommenderar att enheten är inaktiv i minst 1 timme efter användning för att minska risken för överdriven ansamling till följd av kontinuerlig användning.

Felsökning

Följande information är avsedd att hjälpa till vid felsökning och lösa enklare driftsproblem som du kan stöta på när du använder Sprint/Stroller/Hi Flow Stroller.

Problem	Lösning
Ett väsande ljud hörs från den bärbara enheten.	<ul style="list-style-type: none"> Väsljud kan uppstå då den bärbara enheten jämnar ut trycket. Det inträffar oftast precis efter påfyllning eller när den bärbara enhetens position ändras. Väsljudet kan pågå i ungefär 10 minuter efter påfyllningen. Det kan dessutom inträffa när flödeskontrollventilen är lågt inställd. Om den bärbara enheten har lagts i ett felaktigt läge ska den ställas i upprätt läge och få möjlighet att stabiliseras under flera minuter.
Den bärbara enhetens flöde upphör under användning.	<ul style="list-style-type: none"> Kontrollera att kanylen sitter fast ordentligt vid syrgasutloppet. Kontrollera så att inte näskanylen är klämd. Kontrollera innehållsindikatorn/nivåmätaren och fyll vid behov på den bärbara enheten. Kontrollera att vredet för flödeskontroll inte är i avstängt läge ("0").
Den bärbara enheten fylls inte på.	<ul style="list-style-type: none"> Kontrollera att det finns syre i behållaren. Kontrollera att kopplingen mellan den bärbara enheten och behållaren är korrekt genom hela påfyllningsproceduren.
Den bärbara enhetens ventil stängs inte ordentligt när påfyllningen avslutats.	<ul style="list-style-type: none"> Om ventilen inte stängs och väsljudet och syreången fortsätter, ta försiktigt bort den bärbara enheten genom att trycka ned bortkopplingsknappen på behållaren. Ventileringen från enhetens botten slutar efter några minuter. Låt enheten bli varm igen så att ventilen kan stängas. Den bärbara enheten kan behöva upp till 60 minuter innan trycket återställs så att syreflödet kan fungera korrekt. Om det behövs använder du en alternativ syrekälla, t.ex. en flödeskontrollventil som ansluts till behållaren.
Den bärbara enheten sitter fast i behållaren efter påfyllningen.	<ul style="list-style-type: none"> Anslutningen mellan den bärbara enheten och behållaren har fryst. ANVÄND INTE VÅLD. Låt de frysta delarna värmas upp i några minuter och ta sedan loss den bärbara enheten när isen har smält. Förhindra att enheterna fryser fast genom att alltid torka av behållarens hankoppling och den bärbara enhetens hankoppling med en torr, ren och luddfri duk innan påfyllning.

Rengöringsstandard



VARNING: RENGÖR BARA NÄR ENHETEN ÄR TOM.

- Rengör med en lösning av mildt diskmedel och vatten.
- Fukta en luddfri duk med rengöringsmedlet. Godkända rengöringsmedel omfattar HydroPure och HydroKlean. Spruta inte rengöringsmedel direkt på Sprint/Stroller/Hi Flow Stroller.
- Gnugga enhetens utsida med den luddfria duken tills den är ren.



Viktigt: Använd inte hög temperatur eller högtryckstvätt för att rengöra de här delarna.

- Se till att det inte kommer rengöringsmedel på inre delar eller ventiler.
- Låt enheten torka innan den används.

Obs! Till vårdgivare – Se tillämplig servicehandbok för bearbetningsrutiner.

WEEE och RoHS



Syftet med denna symbol är att påminna ägaren av utrustningen att lämna den till en återvinningsanläggning när den ska kasseras, enligt WEEE-direktivet om kassering av elektriskt avfall (Waste Electrical and Electronic Equipment).

Våra produkter uppfyller kraven i RoHS-direktivet (begränsning av användningen av vissa farliga ämnen i elektriska och elektroniska produkter). De innehåller inte mer än spårämnen av bly och andra farliga material.

Bortskaffande

Lämna alltid tillbaka Sprint/Stroller/Hi Flow Stroller, inklusive alla komponenter till din hemvårdgivare för korrekt kassering. Du kan även kontakta ditt lokala förvaltnings- eller kommunkontor för instruktioner om korrekt avfallshantering av batteriet.

Transport och förvaring

Enheter ska förvaras i upprätt läge på en väl ventilerad plats. Låt inte enheten ligga på sidan. Luftfuktighet upp till 95 % icke-kondenserande. Temperaturintervall från -40 °C till 70 °C (-40 °F till 158 °F).

Drifttemperaturintervall från -10 °C till 40 °C (14 °F till 104 °F). Relativ luftfuktighet 30 % till 75 % icke-kondenserande.

Obs! Atmosfärstrycksområdet är mellan 700 hPa och 1 060 hPa (stigning på 10 000 ft. till -1 000 ft.).

Underhåll

Din serviceleverantör ansvarar för alla underhållskrav enligt den tekniska handboken för enheten. Ring din serviceleverantör för alla underhållskrav.

Kondensdynan är den enda del som användaren kan utföra service på. Användaren kan inte utföra service på andra delar.

Den förväntade livslängden är minst fem år.

Rengör påfyllningsanslutningarna på både stationära och bärbara enheter med en ren, torr och luddfri duk mellan varje påfyllning för att förhindra att de fryser, vilket kan göra att utrustningen inte fungerar.

Obs! Allt annat underhåll måste utföras av en kvalificerad servicetekniker eller serviceleverantör.

Tillbehör

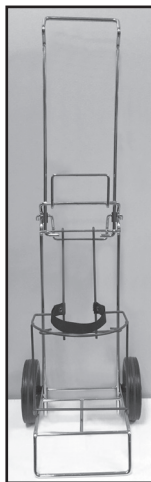

Vagn, artikelnr 20765565

Säkerhet



VARNING: BÄRBAR RF-KOMMUNIKATIONSUTRUSTNING (INKLUSIVE KRINGUTRUSTNING SOM ANTENNKABLAR OCH EXTERNA ANTENNER) SKA INTE ANVÄNDAS NÄRMARE ÄN 30 CM (12 TUM) FRÅN NÅGON DEL AV SPRINT/STROLLER/HI FLOW STROLLER, DÄRIBLAND KABLAR SOM ANGES AV TILLVERKAREN. I ANNAT FALL KAN UTRUSTNINGENS PRESTANDA FÖRSÄMRAS.

VARNING: ANVÄNDNING AV ANDRA TILLBEHÖR, GIVARE OCH KABLAR UTÖVER DE SOM SPECIFICERATS ELLER TILLHANDAHÅLLITS AV TILLVERKAREN AV DEN HÄR UTRUSTNINGEN KAN LEDA TILL ÖKADE ELEKTROMAGNETISKA EMISSIONER ELLER MINSKAD ELEKTROMAGNETISK IMMUNITET FÖR DEN HÄR UTRUSTNINGEN, OCH GÖRA ATT DEN FUNGERAR FELAKTIGT.

VARNING: ANVÄNDNING AV DENNA UTRUSTNING DIREKT INTILL ELLER STAPLAD PÅ ANNAN UTRUSTNING BÖR UNDVIKAS EFTERSOM DET KAN LEDA TILL FELAKTIG FUNKTION. OM SÅDAN ANVÄNDNING ÄR NÖDVÄNDIG MÅSTE UTRUSTNINGEN OCH ANNAN UTRUSTNING ÖVERVAKAS FÖR ATT BEKRÄFTA ATT DEN FUNGERAR NORMALT.



Viktigt: Elektrisk utrustning för medicinskt bruk kräver särskilda försiktighetsåtgärder med avseende på elektromagnetisk kompatibilitet (EMC) och måste installeras och tas i bruk enligt EMC-informationen i den här handboken.

Viktigt: Bärbar och mobil RF-kommunikationsutrustning kan påverka medicinsk elektronisk utrustning.

Tabell 1

Vägledning och tillverkarens deklARATION – elektromagnetiska emissioner

Sprint/Stroller/Hi Flow Stroller är avsedda för användning i nedan angiven elektromagnetisk miljö. Kunden eller användaren av Sprint/Stroller/Hi Flow Stroller måste försäkra sig om att utrustningen används i en sådan miljö.

Emissionstester	Överensstämmelse	Elektromagnetisk miljö – vägledning
RF-emissioner CISPR 11	Grupp 1	Sprint/Stroller/Hi Flow Stroller använder endast RF-energi för interna funktioner. Därför är RF-emissionerna väldigt låga och det är inte sannolikt att de inverkar störande på elektronisk utrustning i närheten.
RF-emissioner CISPR 11	Klass B	
Harmoniska emissioner IEC 61000-3-2	Ej tillämpligt	Sprint/Stroller/Hi Flow Stroller lämpar sig för användning i alla inrättningar, inklusive hemmiljöer och sådana som är direktanslutna till det allmänna lågspänningsnätet som försörjer bostadsbyggnader.
Spänningsvariationer/ flimmeremissioner IEC 61000-3-3	Ej tillämpligt	

Sprint / Stroller / Hi Flow Stroller

Tabell 2*: Rekommenderat avstånd mellan bärbar och mobil RF-kommunikationsutrustning och Sprint/Stroller/Hi Flow Stroller

Sprint/Stroller/Hi Flow Stroller är avsedd att användas i en elektromagnetisk miljö där utstrålade RF-störningar är kontrollerade. Kunden eller användaren av Sprint/Stroller/Hi Flow Stroller kan hjälpa till att förhindra elektromagnetiska störningar genom att upprätthålla ett minimiavstånd mellan bärbar och mobil RF-kommunikationsutrustning (sändare) och Sprint/Stroller/Hi Flow Stroller enligt rekommendationerna nedan, i enlighet med kommunikationsutrustningens maximala uteffekt.

Sändarens uppmätta maximala uteffekt W	Separationsavstånd enligt sändarens frekvens m		
	150 kHz till 80 MHz $d = 1,2\sqrt{P}$	80 MHz till 800 MHz $d = 1,2\sqrt{P}$	800 MHz till 2,5 GHz $d = 2,3\sqrt{P}$
0,01	0,12 m	0,12 m	0,23 m
0,1	0,38 m	0,38 m	0,73 m
1	1,2 m	1,2 m	2,3 m
10	3,8 m	3,8 m	7,3 m
100	12 m	12 m	23 m

För sändare med en maximal uteffekt som inte listas ovan kan rekommenderat separationsavstånd (d) i meter (m) beräknas med hjälp av den ekvationen som tillämpas för sändarens frekvens, där P är sändarens maximala uteffekt i watt (W) enligt sändartillverkaren.

OBS 1! Vid 80 MHz och 800 MHz är det separationsavståndet för det högre frekvensområdet som gäller.

OBS 2! Dessa riktlinjer kanske inte gäller i alla situationer. Elektromagnetisk vågutbredning påverkas av absorption och reflektion från byggnader, föremål och människor.

* Denna tabell ingår som ett standardkrav för utrustning som har testats för specifika testnivåer och över specifika frekvensintervall och överensstämmer med bestämmelserna.

Tabell 3: Vägledning och tillverkarens deklaration – elektromagnetisk immunitet

Sprint/Stroller/Hi Flow Stroller är avsedda för användning i nedan angiven elektromagnetisk miljö. Kunden eller användaren av Sprint/Stroller/Hi Flow Stroller måste försäkra sig om att utrustningen används i en sådan miljö.

Immunitetstest	IEC 60601 testnivå	Överensstämmelsenivå	Elektromagnetisk miljö – vägledning
Elektrostatisk urladdning (ESD) IEC 61000-4-2	± 8 kV kontakt ± 2 kV, ± 4 kV ± 8 kV, ± 15 kV luft	± 8 kV kontakt ± 2 kV, ± 4 kV ± 8 kV, ± 15 kV luft	Golven ska vara av trä, betong eller kakel. Om golven är täckta med syntetmaterial ska den relativa fuktigheten vara minst 30 %.**
Snabb elektrisk transient/skur IEC 61000-4-4	± 2 kV för strömförsörjning matningsledning ± 1 kV för ingångs-/utgångsledningar	Ej tillämpligt DC-aktiverad enhet Ej tillämpligt Inga in- och utgångsledningar för data	Ej tillämpligt
Toppar IEC 61000-4-5	± 1 kV ledning(ar) till ledning(ar) ± 2 kV ledning(ar) till jord	Ej tillämpligt DC-aktiverad enhet	Ej tillämpligt
Spänningsfall, korta avbrott och spänningsvariationer hos strömförsörjningens ingångsledningar IEC 61000-4-11	<5 % UT (>95 % fall i UT) i 0,5 cykler 40 % UT (60 % fall i UT) i 5 cykler 70 % UT (30 % fall i UT) i 25 cykler <5 % UT (>95 % fall i UT) i 5 sek	Ej tillämpligt DC-aktiverad enhet	Ej tillämpligt
Spänningsfrekvensens (50/60 Hz) magnetfält IEC 61000-4-8	3 A / m 50/60 Hz	3 A / m 50/60 Hz	Magnetfält som uppstår på grund av spänningsfrekvens ska ligga på nivåer typiska för en kommersiell miljö eller en sjukhusmiljö.

Obs! U_T är nätspänningen innan testnivån tillämpades.

** Det här meddelandet anger att nödvändig testning har utförts i en kontrollerad miljö och att Sprint/Stroller/Hi Flow Stroller överensstämmer med bestämmelserna.

Tabell 4
Vägledning och tillverkarens deklARATION – immunitet gällande magnetelEtrisk utrustning och magnetelEtriska system

Vägledning och tillverkarens deklARATION – immunitet			
Sprint/Stroller/Hi Flow Stroller är avsedda för användning i nedan angiven elektromagnetisk miljö. Kunden eller användaren av Sprint/Stroller/Hi Flow Stroller måste försäkra sig om att utrustningen används i en sådan miljö.			
Immunitetstest	IEC 60601-testnivå	Överensstämmelsenivå	Elektromagnetisk miljö – vägledning
Ledningsburen RF IEC 61000-4-6	3 Vrms 6 Vrms (i ISM-band) 150 kHz till 80 MHz	Ej tillämpligt Batteridriven enhet, ingen SIP/SOP	Bärbar och mobil RF-kommunikationsutrustning ska inte användas närmare någon del av Sprint/Stroller/Hi Flow Stroller, inklusive kablar, än det rekommenderade minsta avstånd som beräknats med den ekvation som är tillämplig för sändarens frekvens. Rekommenderat separationsavstånd $d = 1,2 \sqrt{P}$
Utstrålad RF IEC 61000-4-3	80 MHz till 2,7 GHz	10 V/m 80 MHz till 2,7 GHz 80 % AM vid 1 kHz	$d = 1,2 \sqrt{P}$ $d = 2,3 \sqrt{P}$ där P är sändarens maximala uteffekt i watt (W) enligt sändartillverkaren och d är det rekommenderade separationsavståndet i meter (m). Fältstyrkor från fasta RF-sändare, som fastställs genom en elektromagnetisk anläggningsundersökning ^a , ska vara mindre än överensstämmelsenivån för varje frekvensområde ^b . Störningar kan inträffa i närheten av utrustning som är märkt med följande symbol: 

Testfrekvens (MHz)	Band ^{a)} (MHz)	Service ^{a)}	Modulering ^{b)}	Maximal effekt (W)	Avstånd (m)	Immunitetstestnivå (V/m)
385	380–390	TETRA 400	Pulsmodulering ^{b)} 18 Hz	1,8	0,3	27
450	430–470	GMRS 460, FRS 460	FM ^{c)} ±5 kHz avvikelse 1 kHz sinus	2	0,3	28
710	704–787	LTE-band 13, 17	Pulsmodulering ^{b)} 217 Hz	0,2	0,3	9
745						
780						
810	800–960	GSM 800/900, TETRA 800, IDEN 820, CDMA 850, LTE-band 5	Pulsmodulering ^{b)} 18 Hz	2	0,3	28
870						
930						
1720						
1845	1700–1900	GSM 1800, CDMA 1900, GSM 1900, DECT, LTE-band 1, 3, 4, 25, UMTS	Pulsmodulering ^{b)} 217 Hz	2	0,3	28
1970						
2450	2400–2570	Bluetooth, WLAN, 802.11 b/g/n, RFID 2450, LTE-band 7	Pulsmodulering ^{b)} 217 Hz	2	0,3	28
5240	5100–5800	WLAN 802.11 a/n	Pulsmodulering ^{b)} 217 Hz	0,2	0,3	9
5500						
5785						

















Obs! Om det är nödvändigt att uppnå IMMUNITETSTESTNIVÅN kan avståndet mellan sändarantennen och Sprint/Stroller/Hi Flow Stroller minskas till 1 m. Testavståndet på 1 m är tillåtet enligt IEC 61000-4-3.















^a För vissa tjänster inkluderas endast upplänksfrekvenser.

^b Bärvägen ska vara modulerad med en 50-procentig effektpåslagning med fyrkantssågsignal.

^c Som alternativ till FM-modulering kan 50 % pulsmodulering vid 18 Hz användas eftersom det, även om det inte representerar faktiskt modulering, skulle vara den värsta situationen.

Symbolien selitteet

ISO 7000	
	Säilytettävä kuivassa ja pidettävä kuivana. Sääntö 0626
	Pinoamisraja lukumäärän mukaan. Reg. # 2403
	Valmistajan nimi ja osoite. Sääntö 3082
	Valmistusmaa ja päivämäärä. "CC" tunnistaa valmistusmaan kaksikirjaimisen maakoodin. Valmistuspäivämäärä on VVVV-KK-PP muodossa. Reg. # 6049
	Vaara, katso mukana tulleita ohjeita. Tuotenumero 0434A
	Luettelonumero. Sääntö 2493
	Sarjanumero. Sääntö 2498
	Varastointi- tai käyttölämpötila-alue. Sääntö 0632
	Varastoinnin kosteusalue. Sääntö 2620
	Ilmanpainerajoitus. Sääntö 2621
	Tämä puoli ylös. Sääntö 0623
	Särkyvää, käsittele varoen. Sääntö 0621
	Sisältää vaarallisia aineita. Reg. # 3723
	Maahantuoja. Reg. # 3725
ISO 7010	
	Kylmän nestemäisen tai kaasumaisen hapen tai jäätynneiden osien koskettaminen voi aiheuttaa paleltumia. Alhaisen lämpötilan varoitus. Varoittaa alhaisesta lämpötilasta tai jäätymisvaarasta. Sääntö W010
	Käyttöohjeet on luettava. Sääntö M002
	Pidettävä kaukana avotulesta, tulesta ja kipinöistä. Avoimet syttymislähteet ja tupakointi kielletty. Sääntö P003

	Älä tupakoi yksikön lähellä tai kun käytät sitä. Sääntö P002
	Tyyppi BF potilaskosketuksessa oleva osa (sähköiskusuojauksen taso). Sääntö 5333
	Varoitus. Sääntö W001
Neuvoston direktiivi 93/42/ETY	
	Valtuutettu edustaja Euroopan yhteisössä
	Jos tuotteen yksilöivässä tunnistemerkinnässä (UDI) on CE-merkki, laite on direktiivin 93/42 / ETY lääkinnällisiä laitteita koskevien vaatimusten mukainen. Symboli CE ##### tarkoittaa ilmoitetun laitoksen numeroa.
	Tämä laite noudattaa lääkinnällisiä laitteita koskevaa 2010/35/EU-direktiiviä. Siinä on kuvan mukainen pi-merkintä.
ADR	
	Myrkytön kaasu.
	Vaara Hapettavat aineet: tulipaloo voimistava vaara. Hapettavat aineet aiheuttavat tulipalojen voimakkaamman palamisen.
	Jäähdytetty neste, USP: valmistettu ilmanesteytyksellä
Lisäsymbolit	
	Pida yksikkö aina hyvin tuuletettuna
	Pida kaukana syttyvistä materiaaleista, öljystä ja rasvasta.
	Valtuutettu edustaja Sveitsissä.
	Jos laitteessa on UKCA-merkki kuvan mukaisesti ja UKCA####, joka osoittaa ilmoitetun laitoksen numeron, tämä laite on UKCA-määräysten mukainen.
IEC 60417	
	Älä peitä yksikköä tai kannan kannettavaa laitetta vaatteiden alla. Nämä yksiköt yleensä poistavat happea. nro 5641

Sprint / Stroller / Hi Flow Stroller

21 CFR 801.15	
RX ONLY	Yhdysvaltojen liittovaltion laki sallii tämän laitteen myynnin vain lääkärille tai lääkärin määräyksestä.
IEC 60601-1	
IP22	Tippumiskestävä
Neuvoston direktiivi 2012/19/EU	
	WEEE Tämä symboli muistuttaa laitteen omistajia palauttamaan se kierrätyslaitokseen sen käyttöiän päätyttyä sähkö- ja elektroniikkalaiteromudirektiivin (WEEE) mukaisesti.
	Tuotteemme ovat vaarallisten aineiden (RoHS) direktiivin rajoitusten mukaisia. Ne eivät sisällä enempää kuin pieniä määriä lyijyä tai muuta vaarallista materiaalia.

ISO 15223-1	
MD	Lääketieteellinen laite. Reg. # 5.7.7
UDI	Ainutlaatuinen laitetunniste # 5.7.10

Tämä tuote saattaa olla suojattu yhdellä tai useammalla patentilla Yhdysvalloissa ja muissa maissa. Alla olevalla verkkosivullamme on lueteltu kaikki sovellettavat patentit. Pat.: www.caireinc.com/corporate/patents/.

Tekniset tiedot

- Toimintatila: Jatkuva virtaus
- Suojaus sähköiskuilta (tyyppi): Sisäisesti virran saava laite
- Suojaus sähköiskuilta (luokka): Tyypin BF sovellettu osa
- Luokitus veden sisääntulon suojausasteen mukaan: IP22 – tavallinen laitteisto
- Laite ei sovellu käytettäväksi syttyvien seosten lähellä

Tuotteen tekniset tiedot	Sprint	Stroller	Hi Flow Stroller
LOX-kapasiteetti	0,68 kg	1,36 kg	1,36 kg
Kaasua vastaava kapasiteetti	513 l	1026 l	1025 l
Paino tyhjänä	2,04 kg	2,27 kg	2,49 kg
Paino täytettynä	2,72 kg	3,63 kg	3,86 kg
Korkeus	298 mm	343 mm	343 mm
Mitat	123,83 mm D x 191 mm W	149,23 mm D x 191 mm W	149 mm D x 191 mm W
Tyypillinen käyttöaika per 2 l/min	4,3 tuntia	8,5 tuntia	8,5 tuntia
Toimintapaine	20 psi (137 kPa)	20 psi (137 kPa)	20 psi (137 kPa)
Normaali haihtumisnopeus	0,57 kg/päivä	0,57 kg/päivä	0,57 kg/päivä
Normaali virtauksensäätöalue	Off, 0,25; 0,5; 0,75; 1; 1,5; 2; 2,5; 3; 4; 5; 6 l/min	Off, 0,25; 0,5; 0,75; 1; 1,5; 2; 2,5; 3; 4; 5; 6 l/min	Off, .5, 1, 2, 2.5, 3, 4, 6, 8, 10, 12, 15 l/min
Virtausmittarin tarkkuus*	+/- 10 %	+/- 10 %	+/- 10 %

* Tämä tarkkuus on voimassa vain arvoilla 70F ja 14,7 psig ja kalibroidulla, tarkalla massan virtausanturilla.

Sprint / Stroller / Hi Flow Stroller

Varoitustiedot

Tärkeää: Lue tämä käyttöohje perusteellisesti ennen kuin otat käyttöön Sprint/Stroller/Hi Flow Stroller -laitteen.

Vain RX.

	VAROITUS: LAITETTA EI OLE TARKOITETTU ELINTOIMINTOJEN YLLÄPITÄMISEEN.
	VAROITUS: JOS LAITE EI MIELESTÄSI TOIMI OIKEIN, OTA YHTEYS TERVEYSPALVELUJEN TARJOAJAAN. ÄLÄ YRITÄ KORJATA TAI SÄÄTÄÄ LAITETTA ITSE.
	VAROITUS: ÄLÄ MUUTA LAITETTA ILMAN VALMISTAJAN LUPAA.
	VAROITUS: JOS HAPENSYÖTÖN JATKUVUUTTA TARVITAAN, VARMISTA, ETTÄ RIITTÄVÄ HAPENSAANTI JA/TAI TOISSIJAISEN HAPEN SAANTI ON AINA SAATAVILLA HOIDON AIKANA.
	VAROITUS: ÄLÄ SALLI TUPAKOINTIA, KYNTTILOITÄ TAI AVOTULTA 3 METRIN ETÄISYYDELLÄ LAITTEESTA TAI 20 CM:N ETÄISYYDELLÄ MISTÄÄN SYTTYMISLÄHTEISTÄ.
	VAROITUS: LAITTEEN ON OLTAVA HYVIN TUULETETUSSA TILASSA.
	VAROITUS: ÄLÄ SÄILYTÄ NESTEHAPPILAITTEITA KAAPISSA, AUTON TAVARATILASSA TAI MUUSSA SULJETUSSA TILASSA. ÄLÄ LAITA HUOPIA, VERHOJA TAI MUITA KANKAITA LAITTEEN PÄÄLLE.
	VAROITUS: TÄMÄ TUOTE VOI ALTISTAA SINUT KEMIKAALEILLE, MUKAAN LUKIEN NIKKELI, JOKA KALIFORNIAN OSVALTION TIETOJEN MUKAAN AIHEUTTAA SYÖPÄÄ. KATSO LISÄTIETOJA SIVULTA WWW.P65WARNINGS.CA.GOV.
	VAROITUS: JOS LAITTEESSA TAPAHTUU VAKAVA VAARATILANNE, KÄYTTÄJÄN TULEE ILMOITTAA TAPAUKSESTA VÄLITTÖMÄSTI PALVELUNTARJOAJALLE JA / TAI VALMISTAJALLE. VAKAVANA TAPAHTUMANA MÄÄRITELLÄÄN LOUKKAANTUMINEN, KUOLEMA TAI MAHDOLLISUUS AIHEUTTAA VAMMOJA / KUOLEMIA, JOS TAPAHTUMA TOISTUU. KÄYTTÄJÄ VOI MYÖS ILMOITTAA TAPAHTUMASTA SEN MAAN TOIMIVALTAISELLE VIRANOMAISELLE, JOSSA TAPAHTUMA TAPAHTUL.
	Huomio: Käytä Sprint/Stroller/Hi Flow Stroller -laitetta vain lääkärisi ohjeen mukaan.
	Huomio: Yhdysvaltojen liittovaltion laki sallii tämän laitteen myynnin vain lääkärille tai lääkärin määräyksestä.
	Huomio: Laite sisältää nestemäistä happea, joka on erittäin kylmää, lähes -184 °C. Näin alhaiselle lämpötilalle altistuminen saattaa aiheuttaa vakavia paleltumia.

Huomio: Nestemäinen ja kaasumainen happi eivät syty, mutta ne voivat kiihdyttää muiden materiaalien palamista. Tämän vaaran sekä nestemäisen hapen matalan lämpötilan vuoksi on noudatettava erityisiä varotoimia.

Huomio: Säilytä helposti syttyviä materiaaleja erillään laitteesta. Aerosolisuihkeet, öljyt ja rasva, mukaan lukien kasvovoiteet ja vaseliini, syttyvät helposti ja voivat palaa nopeasti hapen läsnä ollessa.

Huomio: Tupakointi happikanyyliin käyttämisen aikana voi aiheuttaa palovammoja kasvoille ja mahdollisesti kuoleman.

Irrotetun kanyylin asettaminen vaatteiden, vuodevaatteiden, sohvan tai muun tekstiilimateriaalin päälle voi aiheuttaa räjähtävän palon, jos kanyyli altistuu savukkeelle, lämmönlähteelle, kipinälle tai avotulelle.

Jos tupakoit: (1) sammuta siirrettävä yksikkö, (2) irrota kanyyli ja (3) poistu huoneesta, jossa laite sijaitsee.

Huomio: Jos laite kallistuu vahingossa, palauta se heti varovasti pystysuoraan asentoon, jos se on mahdollista. Jos laitteesta vuotaa nestemäistä happea, poistu alueelta välittömästi ja soita terveydenhuollon palveluntarjoajallesi. Älä yritä siirtää yksikköä tai estää nestemäistä happea pakenemasta.

Huomautus: Älä koske yksikköjen jäätyneisiin osiin.

Huomautus: Älä varastoi tai käytä siirrettävää yksikköä yhdessä kiinteän yksikön kanssa.

Huomautus: Älä anna kouluttamattomien henkilöiden käsitellä tai käyttää laitetta.

Huomautus: Federal Aviation Administration on kieltänyt laitteen käytön kaupallisilla matkustaja- ja rahtiennolla.

Käyttötarkoitus

CAIRE Sprint/Stroller/Hi Flow Stroller on tarkoitettu lisähapen annosteluun. Laitetta ei ole tarkoitettu elämän tukemiseen, eikä se tarjoa potilaan tarkkailuvalmiuksia.

Johdanto

Sprint, Stroller ja Hi Flow Stroller on tarkoitettu lisähapen annostelemiseen potilaalle loppukäyttäjän kodissa, ja sitä voidaan käyttää myös sairaskodeissa ja muissa ei-akuuttia hoitoa antavissa laitoksissa. Sprint/Stroller/Hi Flow Stroller -laite toimii liikkuvana, pitkäaikaisena hapen lähteenä.

Laitetta käyttävät COPD-potilaat tai potilaat, joiden hengityskapasiteetti on heikentynyt. Laite on määrätty potilaalle. Laite myydään hoidonantajalle, joka on koulutettu käyttämään ja huoltamaan Sprint/Stroller/Hi Flow Stroller -laitetta. Hoidonantaja kouluttaa käyttäjän.

Tätä laitetta ei ole tarkoitettu elämää ylläpitäviin sovelluksiin, eikä siinä ole potilaan monitorointiominaisuutta. On suositeltavaa, että käytettävissä on vaihtoehtoinen lisähapen lähde mekaanisen vian varalta. Näissä siirrettävissä laitteissa on myös pikairrotusventtiili, joka voidaan yhdistää nestemäisen hapen säilytysvälineeseen siirrettävän laitteen täyttämiseksi. Säilytysvälineen täyttämisestä vastaa hoidonantaja.

Tämä käyttöopas sisältää ohjeet Sprint/Stroller/Hi Flow Stroller -laitteen käyttämiseksi. Lue kiinteän yksikön toiminnasta sitä koskevasta käyttöoppaasta.

Huomautus: Palveluntuottaja auttaa alkuasennuksessa ja ohjeistaa laitteen asianmukaiseen käsittelyyn ja käyttöön.









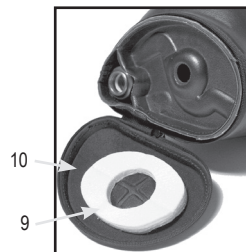
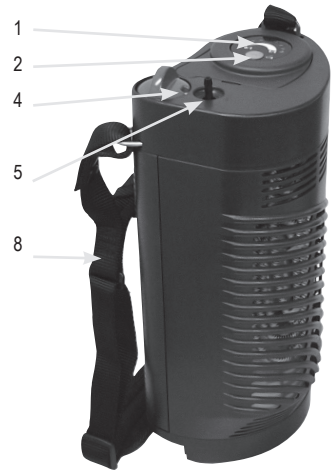

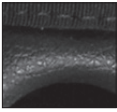

Sprint-, Stroller- ja Hi Flow Stroller -yksiköt

Säätimet

1. Elektroninen nestetason mittari
2. Elektroninen nestetason kytkin
3. Mekaaninen nestetason mittari
4. Virtauksen säätönuppi
5. Happiputken liitin
6. Ilmausventtiili
7. Täyttöliitännät (pikairrotusventtiilin tunnustuksesta ks. seuraavaa sivua)
8. Kantohihna, jossa olkapahemike
9. Tiivistyspehmike
10. Tiivistyskuppi



Pikairrotusventtiilin (QDV) tunnistaminen

Siirrettävän laitteen liitin	Kiinteän laitteen liitin	QDV-tyyli	
		CAIRE-sivutäyttö	SF-lukitus
		LIFE-OX	TF-lukitus
		PENOX	
		TAEMA	TF-päällepaaminen
		PB	



4. a. Jos liittimesi on päällepainettavaa tyyppiä:
Laske Sprint/Stroller/Hi Flow Stroller -yksikkö kiinteälle yksikölle, kunnes liitin kiinnittyy havaittavasti.



- b. Jos liitin on Penox tai Life-Ox:
Pyöritä Sprint/Stroller/Hi Flow Stroller -laitetta, kunnes liitin kiinnittyy havaittavasti. Pyöritä sitten Sprint/Stroller/Hi Flow Stroller -laitetta myötäpäivään (↻) samalla, kun painat sitä alaspäin.



Huomautus: Jatkuu vaiheesta 6 kohdasta Sprint/Stroller/Hi Flow Stroller -laitteen sivutäyttö.

Käyttöohjeet

Ylhäältä täytettävän Sprint/Stroller/Hi Flow Stroller -laitteen täyttäminen

- Puhdista sekä kiinteän laitteen että Sprint/Stroller/Hi Flow Strollerin täyttöliittimet puhtaalla, kuivalla ja nukkautumattomalla liinalla.



Huomio: Täyttöliittimien on oltava kuivat, koska muuten Sprint/Stroller/Hi Flow Stroller ja kiinteä yksikkö voivat sulaa yhteen.

- Valmista, että virtauksen säätönupit sekä Sprint/Stroller/Hi Flow Stroller -laitteessa että säiliöyksikössä ovat off-asennossa (0).
- Aseta täyttöliitin pystysuoraan asentoon kiinteän yksikön liittimen yläpuolelle.

Sprint/Stroller/Hi Flow Stroller -laitteen sivutäyttö

- Puhdista sekä kiinteän laitteen että Sprint/Stroller/Hi Flow Strollerin täyttöliittimet puhtaalla, kuivalla ja nukkautumattomalla liinalla.



VAROITUS: TÄYTTÖLIITTIMIEN ON OLTAVA KUIVAT, KOSKA MUUTEN SPRINT/STROLLER/ HI FLOW STROLLER JA KIINTEÄ YKSIKKÖ VOIVAT SULAA YHTEEN.

- Valmista, että virtauksen säätönupit sekä Sprint/Stroller/Hi Flow Stroller -laitteessa että säiliöyksikössä ovat off-asennossa (0).

3. Varmista, että Sprint/Stroller/Hi Flow Stroller -laitteen täyttöliitin on pystysuorassa kiinteän laitteen liittimeen nähden.



4. Pyöritä Sprint/Stroller/Hi Flow Stroller -laitetta vastapäivään (↺), kunnes pinne ja ura kiinnittyvät havaittavasti.



5. Pyöritä varoen, mutta vakaasti Sprint/Stroller/Hi Flow Stroller -laite takaisin pystysuoraan asentoon. Nyt yksiköt on lukittu yhteen.



Huomautus: Jatkuu vaiheessa 6.

Huomautus: Päälle painettavaa liittintä käytettäessä pidä yksikköä paikallaan koko täytön aikana.

6. Avaa ilmausventtiili kun alat täyttää Sprint/Stroller/Hi Flow Stroller -laitetta. Tällöin saatat kuulla pienen happimäärän karkaavan; älä huolestu. Kuulemasi sihahtava ääni on täysin normaali.

Huomautus: Nestetasonmittarien lukemat ovat tarkimmillaan 30 sekuntia tai enemmän sen jälkeen, kun Sprint/Stroller/Hi Flow Stroller -laite on täytetty.



7. Saatat nähdä höyryä liittännän ympärillä. Tämä on normaali ilmiö ja johtuu suuresta lämpötilaerosta nestemäisen hapen ja yksiköitä ympäröivän lämpimän ilman välillä.
8. Kun yksikkö on täynnä, sulje ilmausventtiili. Voit todeta yksikön olevan täynnä, kun siihen nävy muuttuu ja ilmauslinjalta tulee ulos hiukan nestettä.

Huomautus: Jos venttiili suljetaan sen jälkeen, kun lähes jatkuva nestevirta tulee ulos, Sprint/Stroller/Hi Flow Stroller -laite täyttyy mahdollisimman täydellisesti, mutta hiukan nestemäistä happea menee hukkaan.

Huomautus: Jos venttiili suljetaan, kun nesteen purkautumisesta näkyy ensimmäinen merkki, Sprint/Stroller/Hi Flow Stroller -laite ei täyty yhtä tarkkaan, mutta nestemäistä happea säästyy.

9. Päälle painettavilla liittimillä pidä irrotuspainiketta painettuna, kunnes yksiköt irtautuvat. Kaikilla muilla liittintyypeillä pyöritä yksikköä, kunnes se irtautuu kiinteästä yksiköstä.

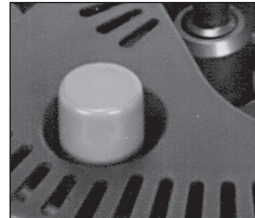

Siirrettävän laitteen irrotuspainike (vain päälle painettavilla liittimillä)



Huomio: Tarkasta nestetason mittari vasta, kun venttiili on kiinni.

Huomio: Jos Sprint/Stroller/Hi Flow Stroller -laitetta ollaan täyttämässä välittömästi käyttöjakson jälkeen, täytä se ja odota sitten 10 minuuttia täytön jälkeen paineen vakautumista niin, että FCV on asetettu nolalle. Tämän jälkeen voit käyttää laitetta normaalisti.



VAROITUS: ÄLÄ KÄYTÄ SPRINT/STROLLER/ HI FLOW STROLLER -LAITETTA, KUN SE ON KIINNITETTYNÄ KIINTEÄÄN YKSIKKÖÖN.

VAROITUS: JOS SPRINT/STROLLER/HI FLOW STROLLER -LAITE EI IRTOA HELPOSTI, ÄLÄ KÄYTÄ VOIMAA. YKSIKÖT VOIVAT OLLA JÄÄTYNEET TOISIINSA KIINNI. JÄTÄ YKSIKÖT KIINNI TOISIINSA JA ODOTA, ETTÄ NE LÄMPENEVÄT – SITTEEN NE IRTOAVAT HELPOSTI. ÄLÄ KOSKE JÄÄTYNEISIIN OSIIN. **VAROITUS:** JOS VUOTO KIIHTYY NESTEVIRRAKSI, POISTU ALUEELTA JA SOITA HETI TERVEYDENHOIDON PALVELUNTARJOAJALLESI.

VAROITUS: NESTEMÄINEN HAPPI JA KYLMÄ HAPPIKAASU VOIVAT AIHEUTTAA IHOLLA PALETUMIA. HAPPI KASVATTA TULIPALOVAARAA.



Huomio: Jos kiinteästä yksiköstä tai Sprint/Stroller/Hi Flow Stroller -laitteesta vuotaa nestettä yksiköitä toisistaan irrotettaessa, aseta Sprint/Stroller/Hi Flow Stroller -laite erilleen, varmista, että se pysyy pystysuorassa, poistu huoneesta ja ota välittömästi yhteyttä hoidonantajaan.

Huomautus: Laitevalmistajalle: Seuraavia hapen annostelun lisävarusteita suositellaan käytettäväksi Sprint / Stroller / Hi Flow Stroller kanssa:

• nenänkanyyli, jossa on 7 jalkaa (2,1 m) letkua (suurin LPM: 6 LPM): CAIRE-osanumero 5408-SEQ

• Tulipalo: CAIRE-osanumero 21126636

Tulipalo suositellaan käytettäväksi minkä tahansa kanyylin kanssa.

• CAIRE tarjoaa palomuurin, joka on tarkoitettu käytettäväksi kannettavan hapen kanssa. Tulipalo on lämpövaroke, joka estää kaasun virtauksen, jos alavirran kanyyli tai happiputki sytytetään ja palaa paloputkeen. Se sijoitetaan linjaan nenän kanyyliin tai happiputken kanssa potilaan ja Sprint / Stroller / Hi Flow Stroller happea poistoaukon väliin. Tietoja palomuurin oikeasta käytöstä on aina valmistajan ohjeissa (joka sisältyy jokaiseen palopalorasiaan).

• Lisätietoja suositelluista lisävarusteista on saatavana verkossa osoitteessa www.caireinc.com.

Käyttöohjeet



(Kanyyli ei sisälly toimitukseen.)

1. Paina kanyylihengitysputki lujasti happiputken liittimeen.
2. Säädä kanyylihengitysputkesi oikeaan asentoon niin, että voit hengittää happea mukavasti.
3. Käännä virtauksen säätönuppia Sprint/Stroller/Hi Flow Stroller -laitteen yläosassa myötäpäivään, kunnes määräyksen mukainen virtausmäärä (luku) näkyy nupin "ikkunassa" ja tuntuu selvä naksahdus.



Huomio: Epäyhtenäinen hapen virtaus syntyy, jos virtauksen säätönuppia säädetään virtausnopeuksien väliin.

4. Hapen pitäisi nyt virrata. Pysäytä hapen virtaus kääntämällä virtauksen säätönuppi vastapäivään off-asentoon (0).



Huomio: Käännä virtausnuppi aina off (0) -asentoon, kun laite ei ole käytössä.

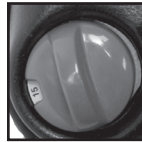

5. Käytä seuraavaa kaaviota ohjenuorana Sprint/ Stroller/Hi Flow Stroller -laitteen toiminta-ajan pituuden määrittämiseksi:

FCV-asetus			
Malli	Sprint	Stroller	Hi Flow Stroller
	Nimellisarvo	Nimellisarvo	
FCV-asetus.	Sprint	Stroller	Hi Flow Stroller
Pois	30.00	60:00	71:00
0,25	18.00	30.00	Ei käytössä
0,5	12.12	23.00	32:00
0,75	9.18	17.24	Ei käytössä
1	7.30	14.06	16.00
1,5	5.30	10.12	Ei käytössä
2	4.18	8.00	8.00
2,5	3.36	6.36	6.20
3	3.06	5.36	5.20
4	2.24	4.24	4.00
5	2.00	3.36	Ei käytössä
6	1.42	3.00	2.40
8	Ei mitään	Ei mitään	2.00
10	Ei mitään	Ei mitään	1.40
12	Ei mitään	Ei mitään	1.20
15	Ei mitään	Ei mitään	1.00

Huomautus: Ajat ovat tunteina ja minuutteina (muodossa 00.00).

Huomautus: Nimellisarvoajat on tarkoitettu ihanneolosuhteisiin, ts. maksimitäyttö, tarkat virtausnopeudet, suosiollinen tappioaste, liikkumatta pidetty laite ym.

Nämä ajat ovat odotettuja maksimiarvoja.

Huomautus: Yksilölliset tulokset vaihtelevat.

6A. Nestemäisen hapen tason todentaminen yksikössä elektronisella nestetason mittarilla:

- Gen 3 -mittari:** Pidä painonappia (nestetason kytkintä) yksikön yläosassa painettuna ainakin kahden sekunnin ajan. Lue sisällön taso valotangon poikkisuunnassa.



- Gen 4 -mittari:** Paina vihreää käyttöpainiketta mittarin etupuolella. Lue sisällön taso LED-valojen kaarelta.



Huomio: Sprint/Stroller/Hi Flow Stroller -laite on tyhjä, jos vain valotangon viimeinen segmentti on valaistu.

Jos heikon pariston merkkivalo syttyy, kun painiketta painetaan, ilmoita hoidonantajallesi.

Huomautus: Sprint/Stroller/Hi Flow Stroller -laite jatkaa hapen syöttämistä siinäkin tapauksessa, että heikon pariston merkkivalo palaa, niin kauan kuin yksikössä on nestemäistä happea.

6b. Nestemäisen hapen täyttötason todentaminen yksikössä mekaanisen nestetason mittarin avulla:

- Pidä yksikköä tuettuna kantohihnalla aivan mustan sisältöilmaisimen jousivaakakammion yläpuolella.
- Anna yksikön vakaantua (niin että se ei kimpoile ylös ja alas), lue sitten näkyviin tulevalta väriasteikolta nestemäisen hapen määrän likiarvo.



Huomautus: Jos yksikkö on tyhjä, vain punaiseksi väritetty asteikon nauha näkyy. Jos tilanne on tämä, yksikkö on täytettävä ennen käyttöä.

Sprint / Stroller / Hi Flow Stroller

7. Tietynlaisissa ympäristöoloissa, jatkuvan käytön myötä tai erityisesti jätettäessä siirrettävä laite liikuttamatta höyrystinkäämin ja kotelon päälle voi syntyä runsaasti huurretta. Huurre voidaan poistaa naputtamalla laitetta ja/tai pyyhkimällä huurrekeräymät pois kotelolta.

Huomautus: Jos pehmike likaantuu pahasti, se voidaan pestä koneessa (ja desinfioida valkaisuaineella).

- Palauta pehmike paikalleen asettamalla se pohjakanteen ja vetämällä pohjan vetoketju taas kiinni.

Huomautus: Jos nuppi ei suostu kiinnittämään kuppia, pidä kuppia kiinni ja vedä nuppi ulos, kunnes se napsahtaa auki-asentoon. Sijoita nyt kuppi paikalleen edellä kuvatulla tavalla.

Tiivistyspehmikkeen huolto

Kun laite on tyhjä ja huoneenlämpöinen, poista kaikki kosteus tiivistyskupista:

Kovalle kotelolle

- Kallista laitetta toiselle puolelle. Tartu tiivistyskupin keskellä olevaan nuppiin (yksikön pohjassa) ja vedä se ulos. Tällöin kuppi irtoaa.

Huomautus: Jos pehmike likaantuu pahasti, se voidaan pestä koneessa (ja desinfioida valkaisuaineella).

- Sijoita kuppi takaisin paikalleen keskittämällä se yksikön pohjassa olevaan pyöreään aukkoon, napsauta nuppia kerran kupin kiinnittämiseksi ja toisen kerran sen lukitsemiseksi paikalleen.

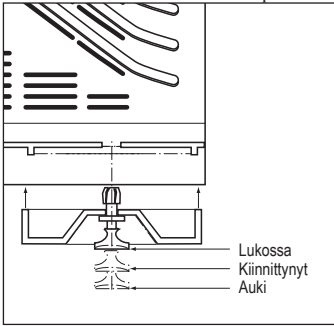

Nuppi ja kuppi



Huomautus: Jos nuppi ei suostu kiinnittämään kuppia, pidä kuppia kiinni ja vedä nuppi ulos, kunnes se napsahtaa auki-asentoon. Sijoita nyt kuppi paikalleen edellä kuvatulla tavalla.



VAROITUS: KOSTEUDEN/JÄÄN RUNSAAN KERTYMISEN RISKIN VUOKSI ON SUOSITELTAVAA, ETTÄ HI FLOW STROLLER -LAITE JÄTETÄÄN 1 TUNNIKSI KÄYTÖN JÄLKEEN POIS PÄÄLTÄ KOSTEUDEN KERÄÄNTYMISEN VÄHENTÄMISEKSI.

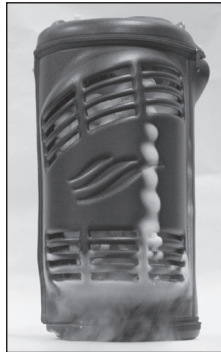

Hi Flow Stroller -laitteen suurempien virtausarvojen vuoksi laitteessa esiintyy veden tiivistymistä ja huurteenmuodostusta erityisesti, kun virran asetus on 10 l/min tai enemmän. On suotavaa antaa laitteen olla ainakin 1 tunnin ajan poissa toiminnasta käytön jälkeen, jotta jatkuva käyttö ei aiheuttaisi kosteuden ylenmääräistä kertymistä.

Pehmeälle kotelolle

- Vedä auki pohjassa oleva vetoketju ja vedä taaksepäin pohjakansi.
- Poista pehmike kupilta ja väännä se kuivaksi. Anna pehmikkeen kuivua kokonaan ennen kuin asetat sen ja kupin takaisin paikalleen.

Vianmääritys

Seuraavat ohjeet auttavat Sprint/Stroller/Hi Flow Stroller -laitteen vianmäärityksessä ja yksinkertaisten toimintahäiriöiden korjaamisessa.

Ongelma	Ratkaisu
Siirrettävä yksikkö sihisee.	<ul style="list-style-type: none"> Sihinä voi olla merkki siirrettävän yksikön käyttöpaineen säätymisestä. Sihinää esiintyy yleensä täytön jälkeen tai silloin, kun siirrettävän yksikön asento on muuttunut. Sihinää voi kestää noin 10 minuuttia täytön jälkeen. Sitä voi esiintyä myös, kun virtausventtiili on pienellä asetuksella. Jos siirrettävä yksikkö on asetettu virheelliseen asentoon, palauta siirrettävä yksikkö pystyasentoon ja anna sen vakautua joitakin minutteja.
Siirrettävän yksikön virta katkeaa käytön aikana.	<ul style="list-style-type: none"> Varmista, että kanyyli on liitetty tiukasti hapen lähtöliitäntään. Varmista, ettei kanyyli ole kiertynyt. Tarkasta sisältöilmaisin/tasomittari ja täytä siirrettävä yksikkö, jos tarpeen. Varmista, että virtauksen säätönuppi ei ole off-asennossa ("0").
Siirrettävä yksikkö ei täyty.	<ul style="list-style-type: none"> Varmista, että säiliössä on happea. Varmista, että siirrettävän yksikön ja säiliön täyttöliittimet ovat kunnolla paikoillaan koko täytön ajan.
Siirrettävän yksikön tuuletusventtiili ei sulkeudu kunnolla täytön loppuksi.	<ul style="list-style-type: none"> Jos tuuletusventtiili ei sulkeudu ja jos sihinää ja happihöyryä ilmenee edelleen, irrota siirrettävä yksikkö varovasti painamalla säiliön vapautuspainiketta. Tuuletus siirrettävän yksikön pohjan kautta loppuu muutamassa minuutissa. Anna yksikön lämmetä, jotta voit sulkea tuuletusventtiilin. Siirrettävän yksikön paineen palautuminen voi kestää jopa 60 minuuttia, kunnes happivirtauksen vaatima paine on saavutettu. Tarvittaessa käytä vaihtoehtoista happilähdettä, kuten säiliöön kiinnitettyä virtausventtiiliä.
Siirrettävä yksikkö ei irtoa helposti säiliöstä täytön jälkeen.	<ul style="list-style-type: none"> Siirrettävän yksikön ja säiliön täyttöliittimet ovat ehkä jäätyneet. ÄLÄ KÄYTÄ VOIMAA. Anna jäätyneiden osien lämmetä muutaman minuutin ajan ja irrota siirrettävä yksikkö, kun jää on sulanut. Jotta yksiköt eivät jäädy kiinni toisiinsa, pyyhi säiliön urostäyttöliitin ja siirrettävän yksikön naarastäyttöliitin puhtaalla kuivalla liinalla ennen täyttöä.

Puhdistusohjeet



VAROITUS: PUHDISTA VASTA, KUN YKSIKKÖ ON TYHJÄ.

- Puhdista käyttämällä mietoa astianpesuainetta ja vettä.
- Käytä puhdistusliuosta nukkaamattoman liinan avulla. Hyväksytyihin puhdistusaineisiin kuuluvat HydroPure ja HydroKlean. Älä ruiskuta puhdistusainetta suoraan Sprint/ Stroller/Hi Flow Stroller -laitteelle.
- Pyyhi ulkopinta puhtaaksi nukkaamattomalla liinalla.



Huomio: Älä käytä korkeaa lämpötilaa tai korkeapainepesuria näiden yksiköiden puhdistamiseen.

- Puhdistusainetta ei saa mennä sisäosiin tai venttiileihin.
- Anna yksikön kuivua kunnolla ennen käyttöä.

Huomautus: Huomautus terveydenhuollon ammattihenkilölle - jälleenkäsittelymenetelmistä on annettu ohjeet kyseisessä huoltokäsikirjassa.



WEEE ja RoHS

Tämä symboli muistuttaa laitteen omistajaa siitä, että elinkaarensa lopussa laite on kierrätettävä sähkö- ja elektroniikkalaiteromudirektiivin (WEEE) mukaisesti. Tuotteemme täyttävät vaarallisia aineita koskevan RoHS-direktiivin vaatimukset. Tuotteissamme on vain vähäisiä jäämiä lyijystä ja muista vaarallisista aineista.

Hävittäminen

Palauta aina Sprint/Stroller/Hi Flow Stroller -laite kaikkine rakenneosineen hoidonantajalle asianmukaista hävittämistä varten. Voit myös ottaa yhteyttä paikalliseen kaupunkiin tai kunnan viranomaiseen ja kysyä ohjeita akun asianmukaisesta hävittämisestä.

Kuljetus ja säilytys

Laite on säilytettävä pystyasennossa ja hyvin tuulettuvassa tilassa. Älä aseta laitetta kyljelleen. Kosteus maks. 95 % ei kondensoituvaa. Lämpötila-alue -40–70 °C.

Käyttölämpötila-alue -10–40 °C. Suhteellinen kosteus alueella 30–75 % ei kondensoituvaa.

Huomautus: Ilmanpainealue on 700–1060 hPa (korkeus 300 m...300 m).

Huolto

Palveluntarjoajasi vastaa kaikista tämän laitteen teknisen käyttöoppaan edellyttämästä huollosta. Jos laitetta on huollettava, ota yhteys huoltoon.

Tiivistyspehmike on ainoa käyttäjän huollettavissa oleva osa. Mitkään muut osat eivät ole käyttäjän huollettavissa.

Odotettavissa oleva käyttöikä on vähintään viisi vuotta.

Puhdista sekä paikallaan olevan että siirrettävän yksikön liittimet puhtaalla kuivalla nukkaamattomalla liinalla täyttöjen välillä jääytymisen ja laitevikojen välttämiseksi.

Huomautus: Muut huoltotoimet on jätettävä ammattitaitoisen huoltoasentajan tai palveluntarjoajan tehtäväksi.

Tarvikkeet



Kuljetuskärry PN 20765565

Turvallisuus

	<p>VAROITUS: KANNETTAVIA RADIOTAAJUUSLAITTEITA (MUKAAN LUKIEN OHEISLAITTEET, KUTEN ANTENNIKAAPELIT JA ULKOISET ANTENNI) EI SAA KÄYTTÄÄ ALLE 30 CM:N ETÄISYYDELLÄ MISTÄÄN SPRINT/STROLLER/HI FLOW STROLLER -LAITTEEN OSASTA, MUKAAN LUKIEN VALMISTAJAN MÄÄRITTÄMÄT KAAPELIT. MUUTOIN SEURAUKSENA VOI OLLA TÄMÄN LAITTEEN SUORITUSKYVYN HEIKENTYMINEN.</p>
<p>VAROITUS: MUIDEN KUIN LAITTEEN VALMISTAJAN TOIMITTAMIEN LISÄVARUSTEIDEN, ANTUREIDEN JA KAAPELEIDEN KÄYTTÖ VOI LISÄTÄ LAITTEEN SÄHKÖMAGNEETTISIA PÄÄSTÖJÄ TAI HEIKENTÄÄ SEN SÄHKÖMAGNEETTISTA HÄIRIÖSIETOKYKYÄ JA AIHEUTTAA VIRHEELLISTÄ TOIMINTAA.</p>	
<p>VAROITUS: TÄMÄN LAITTEEN KÄYTTÖÄ MUIDEN LAITTEIDEN VIERESSÄ TAI PINOTTUNA MUIDEN LAITTEIDEN KANSSA PITÄÄ VÄLTÄÄ, KOSKA SEURAUKSENA VOI OLLA VIRHEELLINEN TOIMINTA. JOS TÄLLAINEN KÄYTTÖ ON VÄLTÄMÄTÖNTÄ, TÄTÄ LAITETTA JA MUITA LAITTEITA PITÄÄ TARKKAILLA, JOTTA VOIDAAN VARMISTAA, ETTÄ NE TOIMIVAT NORMAALISTI.</p>	

	<p>Huomio: Sähköiset lääkinnälliset laitteet tarvitsevat erityisiä varotoimia sähkömagneettisen yhteensopivuuden (EMC) suhteen, ja ne on asennettava ja otettava käyttöön tässä käsikirjassa annettuja EMC-määräyksiä noudattaen.</p> <p>Huomio: Kannettavat ja langattomat radiotaajuuslaitteet (RF) voivat vaikuttaa lääkinnällisiin sähkölaitteisiin.</p>
---	--

Taulukko 1

Valmistajan vakuutus - sähkömagneettiset häiriöt

Sprint/Stroller/Hi Flow Stroller -laite on suunniteltu käytettäväksi alla selostetun mukaisessa sähkömagneettisessa ympäristössä. Asiakkaan tai Sprint/Stroller/Hi Flow Stroller -laitteen käyttäjän tulisi varmistaa, että sitä käytetään sellaisessa ympäristössä.

Häiriöpäästötesti	Vastaavuus	Sähkömagneettinen ympäristö – ohjeistus
Radiotaajuussäteily CISPR 11	Ryhmä 1	Sprint/Stroller/Hi Flow Stroller -laite käyttää radiotaajuusenergiaa vain sisäiseen toimintaansa. Tämän vuoksi radiotaajuussäteily on hyvin matalaa eikä se todennäköisesti häiritse lähellä olevia elektronisia laitteita.
Radiotaajuuspäästöt CISPR 11 Harmonisoidut päästöt IEC 61000-3-2 Jännitteenvaihtelut/ kohinapäästöt IEC 61000-3-3	Luokka B Ei sovelleta Ei sovelleta	Sprint/Stroller/Hi Flow Stroller -laite soveltuu käytettäväksi kaikissa tiloissa, kuten kotona ja tiloissa, jotka on liitetty suoraan julkiseen pienjänniteverkkoon, joka syöttää sähköä kotitalouksille tarkoitettuihin rakennuksiin.

Sprint / Stroller / Hi Flow Stroller

Taulukko 2*: Suositellut erotusetaisyydet siirrettävän ja liikutettavan radiotaajuuden viestintälaitteen ja Sprint/Stroller/Hi Flow Stroller -laitteen välillä

Sprint/Stroller/Hi Flow Stroller -laite on tarkoitettu käytettäväksi sellaisessa elektromagneettisessa ympäristössä, jossa radiotaajuisia häiriöitä valvotaan. Asiakas eli Sprint/Stroller/Hi Flow Stroller -laitteen käyttäjä voi auttaa estämään sähkömagneettisia häiriöitä säilyttämällä alla olevan suosituksen mukaisen vähimmäisvälimatkan kannettavan, siirtyvän radiotaajuslaitteen (lähettimet) ja Sprint/Stroller/Hi Flow Stroller -laitteen välillä viestintälaitteen enimmäistehon mukaan.

Lähettimen suurin nimellislähtöteho W	Etäisyys lähettimen taajuuden mukaisesti m		
	150 kHz – 80 MHz $d = 1,2\sqrt{P}$	80 MHz – 800 MHz $d = 1,2\sqrt{P}$	800 MHz – 2,5 GHz $d = 2,3\sqrt{P}$
0,01	0,12 m	0,12 m	0,23 m
0,1	0,38 m	0,38 m	0,73 m
1	1,2 m	1,2 m	2,3 m
10	3,8 m	3,8 m	7,3 m
100	12 m	12 m	23 m

Jos lähettimen suurinta lähtötehoa ei ole mainittu alla, suositeltu etäisyys d metreinä (m) voidaan arvioida yhtälöllä lähettimen taajuuden perusteella, kun P on lähettimen suurin lähtöteho watteina (W) lähettimen valmistajan ilmoituksen mukaisesti.

HUOMAA 1 Korkean taajuusalueen etäisyys pätee tehoilla 80 MHz ja 800 MHz.

HUOMAA 2 Tämä ohjeistus ei ehkä päde kaikissa tilanteissa. Sähkömagneettiseen johtumiseen vaikuttavat pintojen, esineiden ja ihmisten aiheuttama imeytyminen ja heijastuminen.

* Tämä taulukko on standardin vaatimus laitteille, jotka on testattu tiettyihin testitasoihin ja tiettyihin taajuusalueisiin ja jotka on todettu sääntöjen mukaisiksi.

Taulukko 3: Valmistajan vakuutus - sähkömagneettiset häiriöt

Sprint/Stroller/Hi Flow Stroller -laite on suunniteltu käytettäväksi alla selostetun mukaisessa sähkömagneettisessa ympäristössä. Asiakkaan tai Sprint/Stroller/Hi Flow Stroller -laitteen käyttäjän tulisi varmistaa, että sitä käytetään sellaisessa ympäristössä.

Immunitetitilastaus	IEC 60601 - testastaus	Vastaavuustaso	Sähkömagneettinen ympäristö – ohjeistus
Sähköstaattinen purkaus (ESD) IEC 61000-4-2	±8 kV kontakti ± 2 kV, ± 4 kV, ±8 kV, ± 15 ilma	±8 kV kontakti ± 2 kV, ± 4 kV, ±8 kV, ± 15 ilma	Lattian tulee olla puuta, betonia tai keraamista laattaa. Jos lattia on peitetty synteettisellä materiaalilla, suhteellisen kosteuden on oltava vähintään 30 %.**
Nopeat sähköiset transientit/purskeet IEC 61000-4-4	±2 kV tulojohdoille ±1 kV for tulo-/lähtöjohdoille	Ei sovelleta Tasavirtakäyttöinen laite Ei sovelleta Ei tietoa tulo-/lähtöjohdoista	Ei sovelleta
Syöksyaalto IEC 61000-4-5	±1 kV johtojen välillä ±2 kV johdoista maahan	Ei sovelleta Tasavirtakäyttöinen laite	Ei sovelleta
Jännitekuopat, lyhyet häiriöt ja jännitteenvaihtelut virranjakeluverkon tulojohdoissa IEC 61000-4-11	<5 % UT (>95 %:n pudotus UT:ssä) 0,5 jakson ajan 40 % UT (60 %:n pudotus UT:ssä) 5 jakson ajan 70 % UT (30 %:n pudotus UT:ssä) 25 jakson ajan <5 % UT (>95 %:n pudotus UT:ssä) 5 sekunnin ajan	Ei sovelleta Tasavirtakäyttöinen laite	Ei sovelleta
Verkkotaajuuden (50/60 Hz) magneettikenttä IEC 61000-4-8	3 A / m 50/60 Hz	3 A / m 50/60 Hz	Tehotaajuusmagneettikenttien tulisi olla tyypillisen kaupallisen tai sairaalaympäristön mukaisia.

Huomautus: U_T tarkoittaa AC-verkkojännitettä ennen testaustason soveltamista.

** Tämä ilmoitus tarkoittaa, että vaadittu testi on suoritettu valvotussa ympäristössä ja että Sprint/Stroller/Hi Flow Stroller -laitteen on todettu vastaavan määräyksiä.

Taulukko 4

Ohjeistus ja valmistajan vakuutus – ME-laitteiston ja ME-järjestelmien immuuteetti

Ohjeistus ja valmistajan vakuutus – immuuteetti

Sprint/Stroller/Hi Flow Stroller -laite on suunniteltu käytettäväksi alla selostetun mukaisessa sähkömagneettisessa ympäristössä. Asiakkaan tai Sprint/Stroller/Hi Flow Stroller -laitteen käyttäjän tulisi varmistaa, että sitä käytetään sellaisessa ympäristössä.

Immuuteettitestaus	IEC 60601 -testaustaso	Vastaavuustaso	Sähkömagneettinen ympäristö – ohjeistus
Johtava radiotaajuus RF IEC 61000-4-6	3 Vrms 6 Vrms (ISM-taajuusalueet) 150 kHz–80 MHz	Ei sovelleta Akkukäyttöinen laite, ei SIP/SOP	Jos kannettavia ja mobiileja radiotaajuuslaitteita käytetään Sprint/Stroller/Hi Flow Stroller -laitteen jonkin osan lähellä, mukaan lukien kaapelit, etäisyyden on oltava vähintään kyseisen lähetimen taajuuden perusteella laskettu suositeltu etäisyys. Suositeltu etäisyys d = 1,2 √P
Säteilevä radiotaajuus IEC 61000-4-3	80 MHz–2,7 GHz	10 V/m 80 MHz–2,7 GHz 80 % AM taajuudella 1 kHz	d = 1,2 √P d = 2,3 √P jossa P on lähetimen suurin lähtöteho watteina (W) lähetimen valmistajan ilmoituksen mukaisesti ja d on suositeltu etäisyys metreinä (m). Kiinteiden radiotaajuuslähettimien kenttien voimakkuuksien (paikan sähkömagneettisen mittauksena mukaisesti) on oltava alhaisempia kuin kunkin taajuusalueen* säädöstenmukaisen tason. Häiriöitä voi esiintyä, jos lähellä on seuraavalla symbolilla merkityjä laitteita: 

















Testaustaajuus (MHz)	Alue ^{a)} (MHz)	Huolto ^{a)}	Modulointi ^{b)}	Enimmäisteho (W)	Etäisyys (m)	Immuuteettitestauustaso (V/m)
385	380–390	TETRA 400	Pulssimodulointi ^{b)} 18 Hz	1,8	0,3	27
450	430–470	GMRS 460, FRS 460	FM ^{c)} ±5 kHz poikkeama 1 kHz sinus	2	0,3	28
710	704–787	LTE-alue 13, 17	Pulssimodulointi ^{b)} 217 Hz	0,2	0,3	9
745						
780						
810	800–960	GSM 800/900, TETRA 800, IDEN 820, CDMA 850, LTE-alue 5	Pulssimodulointi ^{b)} 18 Hz	2	0,3	28
870						
930						
1720						
1845	1700–1900	GSM 1800; CDMA 1900; GSM 1900; DECT; LTE-alueet 1, 3, 4, 25; UMTS	Pulssimodulointi ^{b)} 217 Hz	2	0,3	28
1970						
2450	2400–2570	Bluetooth, WLAN, 802.11 b/g/n, RFID 2450, LTE-alue 7	Pulssimodulointi ^{b)} 217 Hz	2	0,3	28
5240	5100–5800	WLAN 802,11 a/n	Pulssimodulointi ^{b)} 217 Hz	0,2	0,3	9
5500						
5785						















Huomautus: Jos tämä on IMMUNITEETIN TESTAUSTASON saavuttamiseksi välttämätöntä, etäisyys lähetysantennin ja Sprint/Stroller/Hi Flow Stroller -laitteen välillä voidaan vähentää 1 m:iin. IEC 61000-4-3 sallii 1 m testausetäisyyden.

^{a)} Eräiden palvelujen osalta vain nousevan siirtotien taajuudet on sisällytetty.

^{b)} Kantoaaltotaajuuksia tulee moduloida 50 % pulssisuhteen neliöaaltoisignaalia.

^{c)} Vaihtoehtona FM-moduloinnille voidaan käyttää 50 % pulssimodulaatiota 18 Hz:n taajuudella, koska vaikka se ei ole todellisuudessa käytettävä modulointi, se toimii pahimman vaihtoehdon skenaariona.

ISO 7000	
	Φυλάσσετε μακριά από τη βροχή, διατηρείτε στεγνό. Reg. # 0626
	Όριο οριοθέτησης κατά αριθμό. Reg. # 2403
	Όνομα και διεύθυνση του κατασκευαστή. Reg. # 3082
	Χώρα και ημερομηνία κατασκευής. Το "CC" προσδιορίζει τον κωδικό χώρας δύο γραμμάτων της χώρας κατασκευής. Η ημερομηνία κατασκευής είναι σε μορφή EEEE-MM-HH. Καν. #6049
	Προσοχή, συμβουλευτείτε τα συνοδευτικά έγγραφα. Reg. # 0434A
	Αριθμός καταλόγου. Reg. # 2493
	Σειριακός αριθμός. Reg. # 2498
	Περιοχή θερμοκρασίας αποθήκευσης ή λειτουργίας. Reg. # 0632
	Εύρος υγρασίας αποθήκευσης. Reg. # 2620
	Περιορισμός ατμοσφαιρικής πίεσης. Reg. # 2621
	Με αυτή την όψη προς τα πάνω. Reg. # 0623
	Εύθραυστο, χειριστείτε με προσοχή. Reg. # 0621
	Περιέχει επικίνδυνες ουσίες. Καν. # 3723
	Εισαγωγέας. Καν. # 3725
ISO 7010	
	Σε περίπτωση επαφής με ψυχρό υγρό ή αέριο οξυγόνο, ή παγωμένα μέρη, ενδέχεται να προκληθούν κρυοπαγήματα. Προειδοποίηση χαμηλής θερμοκρασίας. Προειδοποιεί σχετικά με συνθήκες χαμηλής θερμοκρασίας ή παγωμάτος. Reg. # W010
	Απαιτείται να διαβαστεί το εγχειρίδιο οδηγιών. Reg. # M002
	Μακριά από γυμνές φλόγες, φωτιά, σπίθες. Απαγορεύονται οι ανοιχτές πηγές ανάφλεξης και το κάπνισμα. Reg. # P003

	Μην καπνίζετε κοντά στη μονάδα ή κατά τη διάρκεια της λειτουργίας της μονάδας. Reg. # P002
	Εφαρμοζόμενο μέρος τύπου BF (βαθμός προστασίας από ηλεκτροπληξία). Reg. # 5333
	Προειδοποίηση. Reg. # W001
Οδηγία του Συμβουλίου 93/42/EOK	
	Εξουσιοδοτημένος αντιπρόσωπος στην Ευρωπαϊκή Κοινότητα
	Εάν η ετικέτα μοναδικού αναγνωριστικού συσκευής (UDI) φέρει το σύμβολο CE #####, η συσκευή συμμορφώνεται με τις απαιτήσεις της οδηγίας 93/42 / EOK σχετικά με τα ιατροτεχνολογικά προϊόντα. Το σύμβολο CE ##### υποδεικνύει τον κοινοποιημένο αριθμό σώματος.
	Αυτή η συσκευή συμμορφώνεται με τις απαιτήσεις της Οδηγίας 2010/35/EE για τα ιατροτεχνολογικά προϊόντα. Φέρει τη σημαση Π όπως φαίνεται στην εικόνα.
ADR	
	Μη τοξικό αέριο.
	Κίνδυνος Οξειδωτικές ουσίες: κίνδυνος εντατικοποίησης της πυρκαγιάς. Οι οξειδωτικοί παράγοντες κάνουν τις πυρκαγιές να καίγονται πιο έντονα.
	Υγρό υπό ψύξη, USP- παράγεται μέσω υγροποίησης του αέρα
Πρόσθετα σύμβολα	
	Διασφαλίστε τον καλό αερισμό της μονάδας ανά πάσα στιγμή
	Μακριά από εύφλεκτα υλικά, λάδια και γράσο.
	Εξουσιοδοτημένος αντιπρόσωπος στην Ελβετία.
	Εάν η συσκευή φέρει το σήμα UKCA όπως φαίνεται με το UKCA##### που υποδεικνύει τον αριθμό του ειδοποιημένου οργανισμού, αυτή η συσκευή συμμορφώνεται με τους κανονισμούς UKCA.
IEC 60417	
	Μην καλύπτετε τη μονάδα και μην μεταφέρετε τη φορητή μονάδα κάτω από τα ρούχα σας. Αυτές οι μονάδες συνήθως εξαερώνουν οξυγόνο. No. 5641

21 CFR 801.15	
RX ONLY	Η ομοσπονδιακή νομοθεσία των ΗΠΑ επιτρέπει την πώληση αυτής της συσκευής μόνο από ιατρό ή κατόπιν εντολής ιατρού.
IEC 60601-1	
IP22	Απόδειξη σταγόνων
Οδηγία του Συμβουλίου 2012/19/ΕΕ	
	<p>WEEE</p> <p>Αυτό το σύμβολο υπενθυμίζει στους ιδιοκτήτες του εξοπλισμού να τον επιστρέψουν σε εγκατάσταση ανακύκλωσης στο τέλος της ζωής του, σύμφωνα με την Οδηγία για τα Απόβλητα Ηλεκτρικού και Ηλεκτρονικού Εξοπλισμού (ΑΗΗΕ). Τα προϊόντα μας θα συμμορφώνονται με την οδηγία περιορισμού των επικίνδυνων ουσιών (RoHS). Δεν θα περιέχουν περισσότερες από ελάχιστες ποσότητες μολύβδου ή άλλου επικίνδυνου υλικού.</p>

ISO 15223-1	
MD	Ιατρική συσκευή. Καν. # 5.7.7
UDI	Μοναδικό αναγνωριστικό συσκευής # 5.7.10

Αυτό το προϊόν μπορεί να καλύπτεται από ένα ή περισσότερα διπλώματα ευρεσιτεχνίας, των ΗΠΑ και διεθνή. Παρακαλούμε επισκεφθείτε τον δικτυακό τόπο της εταιρείας μας παρακάτω για τον κατάλογο των εφευρεσιτεχνιών ευρεσιτεχνίας. Διπλώματα ευρεσιτεχνίας: www.caireinc.com/corporate/patents/.

Προδιαγραφές

- Τρόπος λειτουργίας: Συνεχούς ροής
- Τύπος προστασίας από ηλεκτροπληξία: Εσωτερικά τροφοδοτούμενος εξοπλισμός
- Βαθμός προστασίας από ηλεκτροπληξία: Εφαρμοζόμενο εξάρτημα τύπου BF
- Ταξινόμηση σύμφωνα με τον βαθμό προστασίας από την είσοδο νερού: IP22 – Συνήθης εξοπλισμός
- Εξοπλισμός ακατάλληλος για χρήση υπό την παρουσία εύφλεκτων μειγμάτων

Χαρακτηριστικά προϊόντος	Sprint	Stroller	Hi Flow Stroller
Χωρητικότητα LOX	0,68 kg (1,5 lb)	1,36 kg (3,0 lb)	1,36 kg (3,0 lb)
Ισοδύναμη χωρητικότητα σε αέριο	513 L	1026 L	1025 L
Βάρος, άδειο	2,04 kg (4,5 lb)	2,27 kg (5,0 lb)	2,49 kg (5,5 lb)
Βάρος, γεμάτο	2,72 kg (6,0 lb)	3,63 kg (8,0 lb)	3,86 kg (8,5 lb)
Ύψος	298 mm (11,75 in.)	343 mm (13,5 in.)	343 mm (13,5 in.)
Διαστάσεις	123,83 mm (4,875 in.) Β x 191 mm (7,5 in.) Π	149,23 mm (5,875 in.) Β x 191 mm (7,5 in.) Π	149 mm (5,875 in.) Β x 191 mm (7,5 in.) Π
Τυπικός χρόνος χρήσης στα 2 LPM	4,3 ώρες	8,5 ώρες	8,5 ώρες
Πίεση λειτουργίας	137 kPa (20 psi)	137 kPa (20 psi)	137 kPa (20 psi)
Κανονικός ρυθμός εξάτμισης	0,57 kg/ημέρα (1,3 lb/ημέρα)	0,57 kg/ημέρα (1,3 lb/ημέρα)	0,57 kg/ημέρα (1,3 lb/ημέρα)
Εύρος ελέγχου τυπικής ροής	Απενεργοποιημένο, 0,25; 0,5; 0,75; 1; 1,5; 2; 2,5; 3; 4; 5; 6 LPM	Απενεργοποιημένο, 0,25; 0,5; 0,75; 1; 1,5; 2; 2,5; 3; 4; 5; 6 LPM	Απενεργοποιημένο, 0,5, 1, 2, 2,5, 3, 4, 6, 8, 10, 12, 15 LPM
Ακρίβεια ρυθμού ροής*	+/-10%	+/-10%	+/-10%

* Αυτή η ακρίβεια είναι μόνο για 70 F και 14,7 psig και με βαθμονομημένο ακριβές ροόμετρο μάζας.

Πληροφορίες προειδοποιήσεων

Σημαντικό: Διαβάστε προσεκτικά αυτό το εγχειρίδιο πριν τη λειτουργία του Sprint/Stroller/Hi Flow Stroller. Μόνο με συνταγή γιατρού.

	ΠΡΟΕΙΔΟΠΟΙΗΣΗ: ΑΥΤΗ Η ΣΥΣΚΕΥΗ ΔΕΝ ΠΡΟΟΡΙΖΕΤΑΙ ΓΙΑ ΖΩΤΙΚΗ ΥΠΟΣΤΗΡΙΞΗ.
	ΠΡΟΕΙΔΟΠΟΙΗΣΗ: ΕΑΝ ΝΟΜΙΖΕΤΕ ΟΤΙ Ο ΕΞΟΠΛΙΣΜΟΣ ΔΕΝ ΛΕΙΤΟΥΡΓΕΙ ΚΑΝΟΝΙΚΑ, ΚΑΛΕΣΤΕ ΤΟΝ ΠΑΡΟΧΟ ΥΓΕΙΟΝΟΜΙΚΗΣ ΠΕΡΙΘΑΛΨΗΣ ΣΑΣ. ΜΗΝ ΕΠΙΧΕΙΡΗΣΕΤΕ ΝΑ ΕΠΙΣΚΕΥΑΣΤΕ Ή ΝΑ ΡΥΘΜΙΣΕΤΕ ΤΗ ΜΟΝΑΔΑ ΕΞΕΙΣ ΟΙ ΙΔΙΟΙ.
	ΠΡΟΕΙΔΟΠΟΙΗΣΗ: ΜΗΝ ΤΡΟΠΟΠΟΙΕΙΤΕ ΑΥΤΟΝ ΤΟΝ ΕΞΟΠΛΙΣΜΟ ΧΩΡΙΣ ΕΞΟΥΣΙΟΔΟΤΗΣΗ ΑΠΟ ΤΟΝ ΚΑΤΑΣΚΕΥΑΣΤΗ.
	ΠΡΟΕΙΔΟΠΟΙΗΣΗ: ΕΑΝ ΑΠΑΙΤΕΙΤΑΙ ΣΥΝΕΧΗΣ ΠΑΡΟΧΗ ΟΞΥΓΟΝΟΥ, ΔΙΑΣΦΑΛΙΣΤΕ ΟΤΙ ΕΙΝΑΙ ΔΙΑΘΕΣΙΜΗ ΕΠΑΡΚΗΣ ΠΑΡΟΧΗ ΟΞΥΓΟΝΟΥ Ή/ΚΑΙ ΜΙΑ ΔΕΥΤΕΡΕΥΟΥΣΑ ΠΑΡΟΧΗ ΟΞΥΓΟΝΟΥ ΑΝΑ ΠΑΣΑ ΣΤΙΓΜΗ ΚΑΤΑ ΤΗ ΔΙΑΡΚΕΙΑ ΤΗΣ ΘΕΡΑΠΕΙΑΣ.
	ΠΡΟΕΙΔΟΠΟΙΗΣΗ: ΜΗΝ ΕΠΙΤΡΕΠΕΤΕ ΤΟ ΚΑΠΝΙΣΜΑ, ΚΕΡΙΑ Ή ΓΥΜΝΕΣ ΦΛΟΓΕΣ ΕΝΤΟΣ 3 ΜΕΤΡΩΝ (10 FT) ΑΠΟ ΤΗ ΣΥΣΚΕΥΗ, Ή ΣΕ ΑΠΟΣΤΑΣΗ ΜΙΚΡΟΤΕΡΗ ΑΠΟ 20 CM (8 IN.) ΑΠΟ ΟΠΟΙΔΗΠΟΤΕ ΠΗΓΗ ΑΝΑΦΛΕΞΗΣ.
	ΠΡΟΕΙΔΟΠΟΙΗΣΗ: ΔΙΑΤΗΡΕΙΤΕ ΤΟ ΠΡΟΪΟΝ ΣΕ ΚΑΛΑ ΑΕΡΙΖΟΜΕΝΟ ΧΩΡΟ.
	ΠΡΟΕΙΔΟΠΟΙΗΣΗ: ΜΗΝ ΑΠΟΘΗΚΕΥΤΕ ΕΞΟΠΛΙΣΜΟ ΥΓΡΟΥ ΟΞΥΓΟΝΟΥ ΜΕΣΑ ΣΕ ΕΡΜΑΡΙΟ, ΠΟΡΤ-ΜΠΑΓΚΑΣ ΑΥΤΟΚΙΝΗΤΟΥ Ή ΑΛΛΟ ΠΕΡΙΟΡΙΣΜΕΝΟ ΧΩΡΟ. ΜΗΝ ΤΟΠΟΘΕΤΕΙΤΕ ΚΟΥΒΕΡΤΕΣ, ΚΟΥΡΤΙΝΕΣ Ή ΑΛΛΑ ΥΦΑΣΜΑΤΑ ΕΠΑΝΩ ΣΤΟΝ ΕΞΟΠΛΙΣΜΟ.
	ΠΡΟΕΙΔΟΠΟΙΗΣΗ: ΑΥΤΟ ΤΟ ΠΡΟΪΟΝ ΜΠΟΡΕΙ ΝΑ ΣΑΣ ΕΚΘΕΣΕΙ ΣΕ ΧΗΜΙΚΕΣ ΟΥΣΙΕΣ ΣΥΜΠΕΡΙΛΑΜΒΑΝΟΜΕΝΟΥ ΤΟΥ ΝΙΚΕΛΙΟΥ, ΤΟ ΟΠΟΙΟ ΕΙΝΑΙ ΓΝΩΣΤΟ ΣΤΗΝ ΠΟΛΙΤΕΙΑ ΤΗΣ ΚΑΛΙΦΟΡΝΙΑ ΟΤΙ ΠΡΟΚΑΛΕΙ ΚΑΡΚΙΝΟ. ΓΙΑ ΠΕΡΙΣΣΟΤΕΡΕΣ ΠΛΗΡΟΦΟΡΙΕΣ, ΜΕΤΑΒΕΙΤΕ ΣΤΟ WWW.P65WARNINGS.CA.GOV.
	ΠΡΟΕΙΔΟΠΟΙΗΣΗ: ΣΕ ΠΕΡΙΠΤΩΣΗ ΠΟΥ ΣΥΜΒΕΙ ΚΑΠΟΙΟ ΣΟΒΑΡΟ ΣΥΜΒΑΝ ΜΕ ΑΥΤΗΝ ΤΗ ΣΥΣΚΕΥΗ, Ο ΧΡΗΣΤΗΣ ΘΑ ΠΡΕΠΕΙ ΝΑ ΑΝΑΦΕΡΕΙ ΑΜΕΣΩΣ ΤΟ ΣΥΜΒΑΝ ΣΤΟΝ ΠΑΡΟΧΕΑ Η / ΚΑΙ ΣΤΟΝ ΚΑΤΑΣΚΕΥΑΣΤΗ. ΕΝΑ ΣΟΒΑΡΟ ΣΥΜΒΑΝ ΟΡΙΖΕΤΑΙ ΩΣ ΤΡΑΥΜΑΤΙΣΜΟΣ, ΘΑΝΑΤΟΣ Η ΠΙΘΑΝΟΤΗΤΑ ΠΡΟΚΛΗΣΗΣ ΤΡΑΥΜΑΤΙΣΜΟΥ / ΘΑΝΑΤΟΥ ΣΕ ΠΕΡΙΠΤΩΣΗ ΕΠΑΝΑΛΗΨΗΣ ΤΟΥ ΣΥΜΒΑΝΤΟΣ. Ο ΧΡΗΣΤΗΣ ΜΠΟΡΕΙ ΕΠΙΣΗΣ ΝΑ ΑΝΑΦΕΡΕΙ ΤΟ ΠΕΡΙΣΤΑΤΙΚΟ ΣΤΗΝ ΑΡΜΟΔΙΑ ΑΡΧΗ ΤΗΣ ΧΩΡΑΣ ΟΠΟΥ ΣΥΝΕΒΗ ΤΟ ΠΕΡΙΣΤΑΤΙΚΟ.
	Προσοχή: Χρησιμοποιείτε το Sprint/Stroller/Hi Flow Stroller μόνο σύμφωνα με τις οδηγίες του γιατρού σας. Προσοχή: Η ομοσπονδιακή νομοθεσία των ΗΠΑ επιτρέπει την πώληση αυτής της συσκευής μόνο από ιατρό ή κατόπιν εντολής ιατρού.

Προσοχή: Η μονάδα περιέχει υγρό οξυγόνο το οποίο είναι υπερβολικά ψυχρό, σχεδόν -184 °C (-300 °F). Η έκθεση σε τόσο χαμηλή θερμοκρασία μπορεί να προκαλέσει σε σοβαρά κρουπαγήματα.

Προσοχή: Το υγρό και το αέριο οξυγόνο, αν και δεν είναι εύφλεκτα, μπορούν να προκαλέσουν την ταχύτερη από το συνηθισμένο καύση άλλων υλικών. Αυτός ο κίνδυνος, σε συνδυασμό με τη χαμηλή θερμοκρασία του υγρού οξυγόνου, απαιτεί ορισμένες προφυλάξεις ασφάλειας.

Προσοχή: Διατηρείτε τα εύφλεκτα υλικά μακριά από αυτόν τον εξοπλισμό. Σπρίε αερολύματος, λάδια και γράσο, συμπεριλαμβανομένων κρεμών προσώπου και βαζελίνης, αναφλέγονται εύκολα και μπορούν να καούν γρήγορα υπό την παρουσία οξυγόνου.

Προσοχή: Το κάπνισμα ενώ φοράτε κάνουλα οξυγόνου μπορεί να προκαλέσει εγκαύματα του προσώπου και δυνητικά να έχει ως αποτέλεσμα τον θάνατο.

Η αφαίρεση της κάνουλας και η απόθεση της επάνω σε ενδύματα, κλινοσκεπάσματα, καναπέδες, μαξιλάρια ή παρόμοια υλικά θα προκαλέσει κατάκαυση αερίου νέφους όταν εκτεθεί σε τσιγάρο, πηγή θερμότητας, σπινθήρα ή φλόγα.

Εάν καπνίζετε, παρακαλείστε να: (1) απενεργοποιήσετε τη φορητή μονάδα, (2) αφαιρέσετε την κάνουλα και (3) βγείτε από τον χώρο όπου βρίσκεται η συσκευή.

Προσοχή: Σε περίπτωση τυχαίας ανατροπής, επαναφέρετε αμέσως αλλά προσεκτικά, τη μονάδα σε όρθια θέση αν είναι δυνατόν. Σε περίπτωση διαφυγής υγρού οξυγόνου, απομακρυνθείτε από τον χώρο αμέσως και καλέστε τον πάροχο υγειονομικής περίθαλψής σας. Μην επιχειρήσετε να μετακινήσετε τη μονάδα ή να σταματήσετε τη διαφυγή υγρού οξυγόνου.

Σημείωση: Μην αγγίζετε τα παγωμένα μέρη οποιασδήποτε μονάδας.

Σημείωση: Μην αποθηκεύετε ή λειτουργείτε τη φορητή μονάδα συνδεδεμένη με τη σταθερή μονάδα.

Σημείωση: Μην επιτρέπετε σε μη εκπαιδευμένο προσωπικό να χειρίζεται ή να λειτουργεί αυτήν τη συσκευή.

Σημείωση: Η χρήση αυτής της συσκευής απαγορεύεται στις εμπορικές πτήσεις μεταφοράς επιβατών ή πτήσεις μεταφοράς εμπορευμάτων από την Ομοσπονδιακή Υπηρεσία Πολιτικής Αεροπορίας των ΗΠΑ.

Προβλεπόμενη χρήση

Ο CAIRE Sprint/Stroller/Hi Flow Stroller προορίζεται για τη χορήγηση συμπληρωματικού οξυγόνου. Η συσκευή δεν προορίζεται για υποστηρίξη ζωής ούτε παρέχει δυνατότητες παρακολούθησης ασθενούς.

Εισαγωγή

Τα Sprint, Stroller και Hi Flow Stroller προορίζονται για τη χρήση συμπληρωματικού οξυγόνου στον ασθενή στο σπίτι του τελικού χρήστη και μπορούν, επίσης, να χρησιμοποιηθούν σε ιδρύματα, όπως οίκοι ευγηρίας ή εγκαταστάσεις παροχής περίθαλψης για υποξείες παθήσεις. Τα Sprint/Stroller/Hi Flow Stroller παρέχουν μια περιπατητική πηγή οξυγόνου για παρατεταμένη χρονική περίοδο.

Η συσκευή χρησιμοποιείται από ασθενείς με ΧΑΠ ή ασθενείς με μειωμένη αναπνευστική ικανότητα. Η συσκευή συνταγογραφείται στον ασθενή. Η συσκευή πωλείται σε έναν πάροχο που έχει εκπαιδευτεί στη λειτουργία και συντήρηση των Sprint/Stroller/Hi Flow Stroller. Ο πάροχος εκπαιδεύει τον χρήστη.

Η συσκευή δεν προορίζεται για ζωτική υποστήριξη, ούτε παρέχει οποιεσδήποτε δυνατότητες παρακολούθησης ασθενούς. Συνιστάται να υπάρχει μια εναλλακτική πηγή συμπληρωματικού οξυγόνου σε περίπτωση μηχανικής βλάβης. Αυτές οι φορητές συσκευές διαθέτουν επίσης μια βαλβίδα γρήγορης αποσύνδεσης, η οποία μπορεί να συνδεθεί με μια συσκευή δεξαμενής LOX για τη μετακίνωση της φορητής συσκευής. Η πλήρωση της μονάδας δεξαμενής πραγματοποιείται από τον πάροχο υγειονομικής περίθαλψής σας.

Αυτό το εγχειρίδιο χρήστη περιέχει τις οδηγίες για τη χρήση των Sprint/Stroller/Hi Flow Stroller. Ανατρέξτε στο εγχειρίδιο χρήστη που παρέχεται με τη σταθερή μονάδα για τη λειτουργία της.

Σημείωση: Ο πάροχος σέρβις θα βοηθήσει με την αρχική διαμόρφωση και θα παρέχει καθοδήγηση σχετικά με τον σωστό χειρισμό και χρήση της μονάδας.









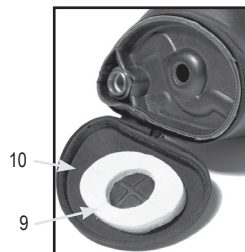
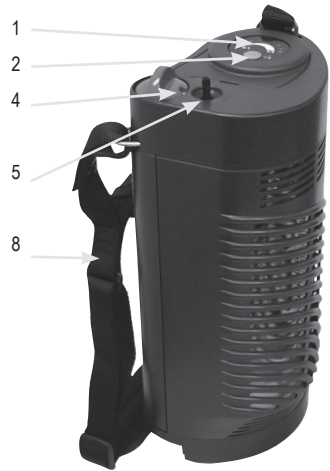

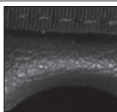

Μονάδες Sprint, Stroller και Hi Flow Stroller

Στοιχεία χειρισμού

1. Ηλεκτρονικός μετρητής στάθμης υγρού
2. Ηλεκτρονικός διακόπτης στάθμης υγρού
3. Μηχανικός μετρητής στάθμης υγρού
4. Περιστροφικό κουμπί ελέγχου ροής
5. Σύνδεσμος σωλήνα οξυγόνου
6. Βαλβίδα εξαιρισμού
7. Συνδέσεις πλήρωσης (βλ. την επόμενη σελίδα για την αναγνώριση της QDV)
8. Ιμάντας μεταφοράς με μαξιλαράκι ώμου
9. Επίθεμα συμπυκνώματος
10. Κύτello συμπυκνώματος



Αναγνώριση βαλβίδας γρήγορης αποσύνδεσης (QDV)

Σύνδεσμος φορητής μονάδας	Σύνδεσμος σταθερής μονάδας	Τύπος QDV	
		CAIRE πλήρωσης από το πλάι	SF κλειδώματος
		LIFE-OX	TF κλειδώματος
		PENOX	
		TAEMA	TF τύπου push-on
		PB	

3. Τοποθετήστε τον σύνδεσμο πλήρωσης σε όρθια θέση επάνω από τον σύνδεσμο της σταθερής μονάδας.



4. α. Εάν ο σύνδεσμός σας είναι τύπου push-on: Χαμηλώστε τη μονάδα Sprint/Stroller/Hi Flow Stroller επάνω στη σταθερή μονάδα μέχρι να αισθανθείτε τον σύνδεσμο να κουμπώνει.



- β. Εάν ο σύνδεσμος είναι Penox ή Life-Ox: Περιστρέψτε το Sprint/Stroller/Hi Flow Stroller μέχρι να αισθανθείτε τον σύνδεσμο να κουμπώνει. Στη συνέχεια, προσεκτικά και σταθερά, περιστρέψτε το Sprint/Stroller/Hi Flow Stroller δεξιόστροφα (↻), ενώ πιέζετε προς τα κάτω.



Οδηγίες λειτουργίας

Για πλήρωση του Sprint/Stroller/Hi Flow Stroller πλήρωσης από το επάνω μέρος

1. Καθαρίστε τους συνδέσμους πλήρωσης τόσο στη σταθερή μονάδα όσο και στο Sprint/Stroller/Hi Flow Stroller με ένα καθαρό, στεγνό πανί χωρίς χνούδι.



Προσοχή: Οι σύνδεσμοι πλήρωσης πρέπει να είναι στεγνοί, επειδή η υγρασία μπορεί να παγώσει και να ενώσει το Sprint/Stroller/Hi Flow Stroller και τη σταθερή μονάδα.

2. Βεβαιωθείτε ότι τα περιστροφικά κουμπιά ελέγχου ροής στο Sprint/Stroller/Hi Flow Stroller και στη δεξαμενή βρίσκονται στη θέση απενεργοποίησης (0).

Σημείωση: Συνέχεια στο βήμα 6 στην ενότητα «Για πλήρωση του Sprint/Stroller/Hi Flow Stroller πλήρωσης από το πλάι».

Για πλήρωση του Sprint/Stroller/Hi Flow Stroller πλήρωσης από το πλάι

1. Καθαρίστε τους συνδέσμους πλήρωσης τόσο στη σταθερή μονάδα όσο και στο Sprint/Stroller/Hi Flow Stroller με ένα καθαρό, στεγνό πανί χωρίς χνούδι.



ΠΡΟΕΙΔΟΠΟΙΗΣΗ: ΟΙ ΣΥΝΔΕΣΜΟΙ ΠΛΗΡΩΣΗΣ ΠΡΕΠΕΙ ΝΑ ΕΙΝΑΙ ΣΤΕΓΝΟΙ, ΕΠΕΙΔΗ Η ΥΓΡΑΣΙΑ ΜΠΟΡΕΙ ΝΑ ΠΑΓΩΣΕΙ ΚΑΙ ΝΑ ΕΝΩΣΕΙ ΤΟ SPRINT/STROLLER/Hi FLOW STROLLER ΚΑΙ ΤΗ ΣΤΑΘΕΡΗ ΜΟΝΑΔΑ.

2. Βεβαιωθείτε ότι τα περιστροφικά κουμπιά ελέγχου ροής στο Sprint/Stroller/Hi Flow Stroller και στη δεξαμενή βρίσκονται στη θέση απενεργοποίησης (0).
3. Βεβαιωθείτε ότι ο σύνδεσμος πλήρωσης του Sprint/Stroller/Hi Flow Stroller βρίσκεται στην όρθια θέση ως προς τον σύνδεσμο της σταθερής μονάδας.



4. Περιστρέψτε το Sprint/Stroller/Hi Flow Stroller αριστερόστροφα (↺) μέχρι να αισθανθείτε τον πείρο και την υποδοχή να κουμπώνουν μεταξύ τους.



5. Προσεκτικά και σταθερά, περιστρέψτε το Sprint/Stroller/Hi Flow Stroller πίσω στην όρθια θέση. Τώρα οι μονάδες έχουν κλειδώσει μεταξύ τους.



Σημείωση: Συνεχίστε στο βήμα 6.

Σημείωση: Για τον σύνδεσμο τύπου push-on, κρατήστε τη μονάδα στη θέση της καθ' όλη τη διάρκεια της πλήρωσης.

6. Ανοίξτε τη βαλβίδα εξαερισμού για να αρχίσετε την πλήρωση του Sprint/Stroller/Hi Flow Stroller. Θα πρέπει να ακούσετε λίγο οξυγόνο να διαφεύγει· μην ανησυχείτε. Ο ήχος συριγμού που ακούτε είναι απόλυτα φυσιολογικός.

Σημείωση: Οι ενδείξεις του μετρητή στάθμης υγρού είναι πιο αξιόπιστες 30 δευτερόλεπτα ή περισσότερο μετά την πλήρωση του Sprint/Stroller/Hi Flow Stroller.



7. Μπορεί επίσης να δείτε ατμό γύρω από τη σύνδεση. Αυτό είναι φυσιολογικό και οφείλεται στη μεγάλη διαφορά θερμοκρασίας μεταξύ του υγρού οξυγόνου και του θερμού αέρα που περιβάλλει τις μονάδες.
8. Όταν η μονάδα γεμίζει, κλείστε τη βαλβίδα εξαερισμού. Μπορείτε να καταλάβετε ότι η μονάδα είναι γεμάτη όταν ο συριγμός αλλάζει τόνο και εξέρχεται λίγο υγρό από τη γραμμή εξαερισμού.

Σημείωση: Το κλείσιμο της βαλβίδας αφού εξέρχεται μια σχεδόν συνεχής ροή υγρού γεμίζει το Sprint/Stroller/Hi Flow Stroller σχεδόν τελείως, αλλά προκαλεί τη σπατάλη κάποιας ποσότητας υγρού οξυγόνου.

Σημείωση: Το κλείσιμο της βαλβίδας με την πρώτη ένδειξη εφόδου υγρού δεν γεμίζει το Sprint/Stroller/Hi Flow Stroller τελείως, αλλά εξοικονομεί υγρό οξυγόνο.

9. Για τους συνδέσμους τύπου push-on, πιέστε το κουμπί απελευθέρωσης προς τα κάτω μέχρι οι μονάδες να διαχωριστούν ή μία από την άλλη. Για όλους τους άλλους συνδέσμους, περιστρέψτε τη μονάδα μέχρι να διαχωριστεί από τη σταθερή μονάδα.

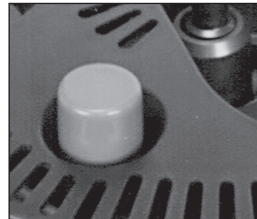

Κουμπί απελευθέρωσης φορητής μονάδας (τύπος push-on μόνο)

Οδηγίες λειτουργίας



Προσοχή: Ελέγξτε τον μετρητή στάθμης του υγρού μόνο αφού κλείσει η βαλβίδα.

Προσοχή: Εάν το Sprint/Stroller/Hi Flow Stroller γεμίζεται ξανά αμέσως μετά από μια περίοδο χρήσης, γεμίστε το και, στη συνέχεια, περιμένετε περίπου 10 λεπτά μετά την πλήρωση με τη βαλβίδα ελέγχου ροής (FCV) στη θέση μηδέν για να σταθεροποιηθεί η πίεση. Κατόπιν λειτουργήστε τη μονάδα ως συνήθως.



ΠΡΟΕΙΔΟΠΟΙΗΣΗ: ΜΗ ΛΕΙΤΟΥΡΓΕΙΤΕ ΤΟ SPRINT/STROLLER/Hi FLOW STROLLER ΕΝΩ ΕΙΝΑΙ ΣΥΝΔΕΔΕΜΕΝΟ ΣΤΗ ΣΤΑΘΕΡΗ ΜΟΝΑΔΑ.

ΠΡΟΕΙΔΟΠΟΙΗΣΗ: ΕΑΝ ΤΟ SPRINT/STROLLER/Hi FLOW STROLLER ΔΕΝ ΔΙΑΧΩΡΙΖΕΤΑΙ ΕΥΚΟΛΑ, ΜΗΝ ΑΣΚΗΣΤΕ ΔΥΝΑΜΗ. ΟΙ ΜΟΝΑΔΕΣ ΜΠΟΡΕΙ ΝΑ ΕΧΟΥΝ ΠΑΓΩΣΕΙ ΜΑΖΙ. ΑΦΗΣΤΕ ΤΙΣ ΜΟΝΑΔΕΣ ΣΥΝΔΕΔΕΜΕΝΕΣ ΚΑΙ ΠΕΡΙΜΕΝΕΤΕ ΜΕΧΡΙ ΟΙ ΜΟΝΑΔΕΣ ΝΑ ΘΕΡΜΑΝΘΟΥΝ — ΤΟΤΕ ΘΑ ΔΙΑΧΩΡΙΣΤΟΥΝ ΕΥΚΟΛΑ. ΜΗΝ ΑΓΓΙΖΕΤΕ ΟΠΟΙΑΔΗΠΟΤΕ ΠΑΓΩΜΕΝΑ ΜΕΡΗ. ΠΡΟΕΙΔΟΠΟΙΗΣΗ: ΣΕ ΠΕΡΙΠΤΩΣΗ ΠΟΥ Η ΔΙΑΡΡΟΗ ΕΙΝΑΙ ΥΠΕΡΒΟΛΙΚΗ ΣΕ ΒΑΘΜΟ ΠΟΥ ΕΙΝΑΙ ΠΑΡΟΥΣΙΑ ΡΟΗ ΥΓΡΟΥ, ΑΠΟΜΑΚΡΥΝΘΕΙΤΕ ΑΠΟ ΤΟΝ ΧΩΡΟ ΚΑΙ ΚΑΛΕΣΤΕ ΤΟΝ ΠΑΡΟΧΟ ΥΓΕΙΟΝΟΜΙΚΗΣ ΠΕΡΙΘΑΛΨΗΣ ΣΑΣ ΑΜΕΣΩΣ.

ΠΡΟΕΙΔΟΠΟΙΗΣΗ: ΥΓΡΟ Η ΨΥΧΡΟ ΑΕΡΙΟ ΟΞΥΓΟΝΟ ΜΠΟΡΕΙ ΝΑ ΠΡΟΚΑΛΕΣΕΙ ΚΡΥΟΠΑΓΗΜΑΤΑ ΣΤΟ ΔΕΡΜΑ. ΤΟ ΟΞΥΓΟΝΟ ΘΑ ΟΔΗΓΗΣΕΙ ΣΕ ΑΣΥΗΜΕΝΟ ΚΙΝΔΥΝΟ ΠΥΡΚΑΓΙΑΣ.



Προσοχή: Σε περίπτωση που υπάρχει οποιαδήποτε διαρροή υγρού από τη σταθερή μονάδα ή το Sprint/Stroller/Hi Flow Stroller μετά τον διαχωρισμό των μονάδων, θέστε το Sprint/Stroller/Hi Flow Stroller κατά μέρος, διασφαλίζοντας ότι παραμένει σε όρθια θέση, απομακρυνθείτε από τον χώρο και καλέστε τον πάροχο υγειονομικής περίθαλψής σας αμέσως.

Σημείωση: Για τον παροχέα εξοπλισμού: Τα παρακάτω εξαρτήματα χορήγησης οξυγόνου συνιστώνται για χρήση με το Sprint / Stroller / Hi Flow Stroller:

- Ρινική κάνουλα με σωλήνα (μέγιστο LPM: 6 LPM): Αριθμός CAIRE 5408-SEQ
- Firebreak: CAIRE Αριθμός Αρ. 21126636

Συνιστάται συνύπαρξη για χρήση με οποιοδήποτε σωληνίσκο.

• Το CAIRE προσφέρει ένα πυροσβέστη που προορίζεται να χρησιμοποιηθεί σε συνδυασμό με το φορητό οξυγόνο. Η πυροσβεστική είναι μια θερμική ασφάλεια για να σταματήσει η ροή του αερίου σε περίπτωση που ο σωληνίσκος ή το σωληνάριο οξυγόνου που βρίσκεται κάτω από τη ροή καύσης αναφλέγεται και καίγεται στην πυρκαγιά. Τοποθετείται σε σειρά με τη ρινική κάνουλα ή τη σωληνώση οξυγόνου μεταξύ του ασθενούς και της εξόδου οξυγόνου του Sprint / Stroller / Hi Flow Stroller. Για τη σωστή χρήση του πυροσβέστη, ανατρέξτε πάντα στις οδηγίες του κατασκευαστή (που περιλαμβάνονται σε κάθε κιτ πυροπροστασίας).

• Πρόσθετες προτεινόμενες πληροφορίες αξεσουάρ είναι διαθέσιμες στο Διαδίκτυο στη διεύθυνση www.caireinc.com.



(Η κάνουλα δεν περιλαμβάνεται.)

1. Ωθήστε τον αναπνευστικό σωλήνα της κάνουλας επάνω στον σύνδεσμο του σωλήνα οξυγόνου.
2. Προσαρμόστε τον αναπνευστικό σωλήνα της κάνουλάς σας στη σωστή θέση έτσι ώστε να μπορείτε να αναπνέετε το οξυγόνο άνετα.
3. Στρίψτε το περιστροφικό κουμπί ελέγχου ροής που βρίσκεται στο επάνω μέρος του Sprint/Stroller/Hi Flow Stroller δεξιόστροφα μέχρι να είναι ορατός ο συνταγογραφημένος ρυθμός ροής (αριθμητικό) στο «παράθυρο» του περιστροφικού κουμπιού και γίνει αισθητή μια θετική συγκράτηση.
4. Θα πρέπει τώρα να λαμβάνετε οξυγόνο. Για να διακόψετε τη ροή οξυγόνου, στρίψτε το περιστροφικό κουμπί ελέγχου ροής αριστερόστροφα στη θέση απενεργοποίησης (0).



Προσοχή: Εάν το περιστροφικό κουμπί ελέγχου ροής τεθεί μεταξύ ρυθμών ροής, θα προκύψει ροή οξυγόνου εκτός προδιαγραφών.



Προσοχή: Στρίβετε πάντα το περιστροφικό κουμπί ελέγχου ροής στη θέση απενεργοποίησης (0) όταν το σύστημα δεν χρησιμοποιείται.



5. Χρησιμοποιήστε το ακόλουθο διάγραμμα ως κατευθυντήρια γραμμή για να καθορίσετε το χρονικό διάστημα λειτουργίας του Sprint/Stroller/Hi Flow Stroller:

Μοντέλο	Ρύθμιση FCV		
	Sprint	Stroller	Hi Flow Stroller
	Όνομαστικό	Όνομαστικό	
Θέση FCV	Sprint	Stroller	Hi Flow Stroller
Απενεργοποιημένο	30:00	60:00	71:00
0,25	18:00	30:00	Δεν ισχύει
0,5	12:12	23:00	32:00
0,75	9:18	17:24	Δεν ισχύει
1	7:30	14:06	16:00
1,5	5:30	10:12	Δεν ισχύει
2	4:18	8:00	8:00
2,5	3:36	6:36	6:20
3	3:06	5:36	5:20
4	2:24	4:24	4:00
5	2:00	3:36	Δεν ισχύει
6	1:42	3:00	2:40
8	Δεν ισχύει	Δεν ισχύει	2:00
10	Δεν ισχύει	Δεν ισχύει	1:40
12	Δεν ισχύει	Δεν ισχύει	1:20
15	Δεν ισχύει	Δεν ισχύει	1:00

Σημείωση: Οι χρόνοι είναι σε ώρες και λεπτά (μορφή 00:00).

Σημείωση: Οι «Όνομαστικοί» χρόνοι αναφέρονται σε ιδανικές συνθήκες, δηλ. μέγιστη πλήρωση, ακριβείς ρυθμούς ροής, ικανοποιητικό ρυθμό απόλειας, μη μετακίνηση της μονάδας κ.λπ.

Αυτοί οι χρόνοι είναι οι μέγιστοι αναμενόμενοι.

Σημείωση: Τα ατομικά σας αποτελέσματα θα διαφέρουν.

6α. Για να επαληθεύσετε τη στάθμη του υγρού οξυγόνου στη μονάδα με τον ηλεκτρονικό μετρητή στάθμης υγρού:

• **Μετρητής 3ης γενιάς:** Πιέστε το πιεζόμενο κουμπί (κουμπί στάθμης υγρού) στο επάνω μέρος της μονάδας για δύο δευτερόλεπτα τουλάχιστον. Διαβάστε το επάνω μέρος της φωτεινής ράβδου για να καθορίσετε τη στάθμη του περιεχομένου.



• **Μετρητής 4ης γενιάς:** Πατήστε το πράσινο κουμπί λειτουργίας στην πρόσοψη του μετρητή. Διαβάστε το τόξο των LED, το οποίο υποδεικνύει τη στάθμη του περιεχομένου.



Προσοχή: Το Sprint/Stroller/Hi Flow Stroller είναι κενό εάν είναι αναμμένο μόνο το τελευταίο τμήμα της φωτεινής ράβδου.

Εάν ο δείκτης χαμηλής μπαταρίας ανάψει όταν πιεστεί το κουμπί, ενημερώστε τον πάροχο υγειονομικής περίθαλψής σας.

Σημείωση: Το Sprint/Stroller/Hi Flow Stroller θα συνεχίσει να παρέχει οξυγόνο ακόμα και αν ανάψει η ένδειξη χαμηλής μπαταρίας, εφόσον υπάρχει υγρό οξυγόνο μέσα στη μονάδα.

6β. Για να επαληθεύσετε τη στάθμη του υγρού οξυγόνου στη μονάδα με τον μηχανικό μετρητή στάθμης υγρού:

- Υποστηρίξτε τη μονάδα, από τον υφασμάτινο μάντα, ακριβώς επάνω από τον μαύρο θάλαμο ελατηριωτού ζυγού ένδειξης περιεχομένου.
- Αφήστε τη μονάδα να σταθεροποιηθεί (δηλ. να μην αναπηδά πάνω-κάτω) και στη συνέχεια διαβάστε τον εκτεθειμένο έγχρωμο ζυγό για το περιεχόμενο κατά προσέγγιση σε υγρό οξυγόνο.



Σημείωση: Εάν η μονάδα είναι κενή, θα είναι εκτεθειμένη μόνο η ταινία κόκκινου χρώματος του ζυγού. Στην περίπτωση αυτή, πρέπει να γίνει πλήρωση της μονάδας πριν από τη χρήση.

7. Υπό ορισμένες περιβαλλοντικές συνθήκες, με συνεχή χρήση, και ιδίως εάν η φορητή μονάδα δεν μετακινείται, μπορεί να αναπτύξει υπερβολικό πάγο γύρω από το πηνίο εξατμιστήρα και επάνω στο περίβλημα. Μπορείτε να μειώσετε αυτόν τον πάγο κτυπώντας ελαφρά τη μονάδα ή/και σκουπίζοντας τυχόν συσσωρευμένο πάγο από το περίβλημα.

Συντήρηση επιθέματος συμπτκνώματος

Αφού η μονάδα αδειάσει και θερμανθεί σε θερμοκρασία δωματίου, αφαιρέστε τυχόν υγρασία από το κύπελλο συμπτκνώματος:

Για σκληρό περίβλημα

- Γείρετε τη μονάδα προς μία πλευρά. Κρατήστε σταθερά το κουμπί στο κέντρο του κυπέλλου συμπτκνώματος (στο κάτω μέρος της μονάδας) και τραβήξτε το ευθεία προς τα έξω. Η ενέργεια αυτή θα απελευθερώσει το κύπελλο.

Σημείωση: Εάν φέρει έντονους ρύπους, το επίθεμα μπορεί να πλυθεί σε πλυντήριο (με χλωρίνη για απολύμανση).

- Για να επανατοποθετήσετε το κύπελλο, κεντράρετε το επάνω από το στρογγυλό άνοιγμα στο κάτω μέρος της μονάδας και πιέστε το κουμπί προς τα μέσα κατά ένα κλικ για να κλειδώσετε το κύπελλο και, στη συνέχεια, κατά ένα δεύτερο κλικ για να κλειδώσετε το κύπελλο στη θέση του.

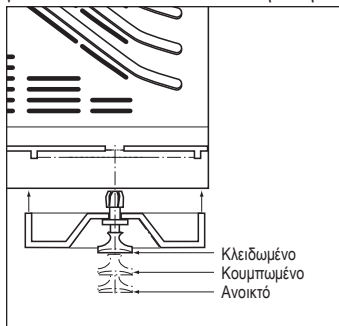

Κύπελλο με κουμπί



Σημείωση: Εάν το κουμπί δεν πιέζεται προς τα μέσα κτυπώντας το κύπελλο, κρατήστε το κύπελλο και τραβήξτε το κουμπί προς τα έξω μέχρι να τεθεί στην ανοικτή θέση με ένα κλικ. Τώρα επανατοποθετήστε το κύπελλο όπως περιγράφηκε προηγουμένως.

Για μαλακό περίβλημα

- Ανοίξτε το κάτω φερμουάρ και τραβήξτε προς τα πίσω το κάτω κάλυμμα.
- Αφαιρέστε το επίθεμα από το κύπελλο και στύψτε την υγρασία που έχει απορροφήσει. Αφήστε το επίθεμα να στεγνώσει τελείως πριν το επανατοποθετήσετε μέσα στο κύπελλο.

Σημείωση: Εάν φέρει έντονους ρύπους, το επίθεμα μπορεί να πλυθεί σε πλυντήριο (με χλωρίνη για απολύμανση).

- Για να το επανατοποθετήσετε, απλά εισαγάγετε το επίθεμα μέσα στο κάτω κάλυμμα και κλείστε το κάτω φερμουάρ.

Σημείωση: Εάν το κουμπί δεν πιέζεται προς τα μέσα κτυπώντας το κύπελλο, κρατήστε το κύπελλο και τραβήξτε το κουμπί προς τα έξω μέχρι να τεθεί στην ανοικτή θέση με ένα κλικ. Τώρα επανατοποθετήστε το κύπελλο όπως περιγράφηκε προηγουμένως.

Μείωση του πάγου

Υπό ορισμένες περιβαλλοντικές συνθήκες, με συνεχή χρήση, και ιδίως εάν η φορητή μονάδα δεν μετακινείται, μπορεί να αναπτύξει υπερβολικό πάγο γύρω από το πηνίο εξατμιστήρα και επάνω στο περίβλημα. Μπορείτε να μειώσετε αυτόν τον πάγο κτυπώντας ελαφρά τη μονάδα ή/και σκουπίζοντας τυχόν συσσωρευμένο πάγο από το περίβλημα.



ΠΡΟΕΙΔΟΠΟΙΗΣΗ: ΛΟΓΩ ΤΗΣ ΠΙΘΑΝΟΤΗΤΑΣ ΣΥΣΣΩΡΕΥΣΗΣ ΥΠΕΡΒΟΛΙΚΗΣ ΥΓΡΑΣΙΑΣ/ ΠΑΓΟΥ, ΣΥΝΙΣΤΑΤΑΙ ΤΟ HI FLOW STROLLER ΝΑ ΠΑΡΑΜΕΝΕΙ ΣΕ ΑΔΡΑΝΕΙΑ ΓΙΑ 1 ΩΡΑ ΜΕΤΑ ΤΗ ΧΡΗΣΗ, ΓΙΑ ΝΑ ΜΕΙΩΘΕΙ Η ΣΥΣΣΩΡΕΥΣΗ ΥΓΡΑΣΙΑΣ.

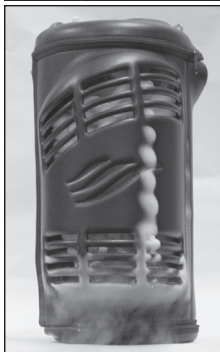

Λόγω των υψηλών ρυθμών ροής που συσχετίζονται με το Hi Flow Stroller, συμπτκνωμένη υγρασία και κάποια ποσότητα πάγου μπορεί να παρατηρηθούν επάνω στη μονάδα, ιδιαίτερα σε ρυθμίσεις ροής 10 LPM και υψηλότερες. Συνιστάται η μονάδα να παραμείνει ανενεργή για τουλάχιστον 1 ώρα μετά τη χρήση, για να μειωθεί η πιθανότητα υπερβολικής συσσωρευσης λόγω συνεχούς χρήσης.

Αντιμετώπιση προβλημάτων

Οι ακόλουθες πληροφορίες σκοποú έχουν να σας βοηθήσουν να αναγνωρίσετε και να επιλύσετε απλά προβλήματα λειτουργίας που μπορεί να αντιμετωπίσετε όταν χρησιμοποιείτε το Sprint/Stroller/Hi Flow Stroller.

Πρόβλημα	Λύση
Η φορητή μονάδα παράγει ήχο συριγμού.	<ul style="list-style-type: none"> • Συριγμός μπορεί να παρουσιαστεί για τη διατήρηση της σωστής πίεσης λειτουργίας εντός της φορητής μονάδας. Είναι πιθανότερο να παρουσιαστεί συριγμός μετά την πλήρωση ή όταν αλλάξει η θέση της φορητής μονάδας. Ο συριγμός μπορεί να διαρκέσει για περίπου 10 λεπτά μετά την πλήρωση. Επιπλέον, μπορεί να παρουσιαστεί όταν η βαλβίδα ελέγχου ροής βρίσκεται σε χαμηλή ρύθμιση. • Εάν η φορητή μονάδα έχει τοποθετηθεί σε ακατάλληλη θέση, επαναφέρετε τη φορητή μονάδα σε όρθια θέση και αφήστε τη μονάδα να σταθεροποιηθεί για αρκετά λεπτά
Η ροή της φορητής μονάδας σταματά κατά τη διάρκεια της χρήσης.	<ul style="list-style-type: none"> • Βεβαιωθείτε ότι η κάνουλα έχει συνδεθεί σταθερά στην έξοδο οξυγόνου. • Βεβαιωθείτε ότι η κάνουλα δεν έχει συστραφεί. • Ελέγξτε την ένδειξη περιεχομένου/τον μετρητή στάθμης και γεμίστε τη φορητή μονάδα εάν χρειάζεται. • Διασφαλίστε ότι το περιστροφικό κουμπί ελέγχου ροής δεν βρίσκεται στη θέση απενεργοποίησης («0»).
Η φορητή μονάδα δεν γεμίζει.	<ul style="list-style-type: none"> • Επαληθεύστε ότι υπάρχει οξυγόνο μέσα στη δεξαμενή. • Βεβαιωθείτε ότι οι σύνδεσμοι πλήρωσης της φορητής μονάδας και της δεξαμενής είναι πλήρως κουμπωμένοι καθ' όλη τη διάρκεια της διαδικασίας πλήρωσης.
Η βαλβίδα εξερισμού της φορητής μονάδας δεν κλείνει καλά στο τέλος της διαδικασίας πλήρωσης.	<ul style="list-style-type: none"> • Εάν η βαλβίδα εξερισμού δεν μπορεί να κλείσει και ο συριγμός και το νέφος ατμού οξυγόνου συνεχίζονται, αφαιρέστε προσεκτικά τη φορητή μονάδα πατώντας το κουμπί απελευθέρωσης στη δεξαμενή. Η εξαέρωση από το κάτω μέρος της φορητής μονάδας θα σταματήσει σε λίγα λεπτά. Αφήστε τη μονάδα να θερμανθεί για να μπορέσετε να κλείσετε τη βαλβίδα εξαέρωσης. Η φορητή μονάδα μπορεί να χρειαστεί μέχρι και 60 λεπτά για την αποκατάσταση επαρκούς πίεσης για ακριβή ροή οξυγόνου. Εάν απαιτείται, χρησιμοποιήστε μια εναλλακτική πηγή οξυγόνου όπως βαλβίδα ελέγχου ροής προσαρτημένη στη δεξαμενή.
Η φορητή μονάδα δεν αποδεσμεύεται εύκολα από τη δεξαμενή μετά την πλήρωση.	<ul style="list-style-type: none"> • Οι σύνδεσμοι πλήρωσης της φορητής μονάδας και της δεξαμενής μπορεί να έχουν παγώσει. • ΜΗΝ ΑΣΚΗΣΕΤΕ ΔΥΝΑΜΗ. Αφήστε να περάσουν μερικά λεπτά για να θερμανθούν τα παγωμένα μέρη και στη συνέχεια αποδεσμεύστε τη φορητή μονάδα όταν λιώσει ο πάγος. Για να μην παγώσουν οι μονάδες μεταξύ τους, πάντοτε να σκουπίζετε τον αρσενικό σύνδεσμο πλήρωσης στη δεξαμενή και τον θηλυκό σύνδεσμο πλήρωσης στη φορητή μονάδα με ένα καθαρό, στεγνό πανί πριν την πλήρωση.

Πρότυπο καθαρισμού



ΠΡΟΕΙΔΟΠΟΙΗΣΗ: Ο ΚΑΘΑΡΙΣΜΟΣ ΠΡΕΠΕΙ ΝΑ ΠΡΑΓΜΑΤΟΠΟΙΕΙΤΑΙ ΜΟΝΟ ΑΦΟΥ Η ΜΟΝΑΔΑ ΕΧΕΙ ΑΔΕΙΑΣΕΙ.

- Καθαρίστε χρησιμοποιώντας ένα διάλυμα ήπιου απορρυπαντικού πιάτων και νερό.
- Εφαρμόστε το διάλυμα καθαρισμού απευθείας επάνω σε ένα πανί χωρίς χνούδι. Τα εγκεκριμένα καθαριστικά συμπεριλαμβάνουν το HydroPure και το HydroKlean. Μην ψεκάσετε καθαριστικά απευθείας στο Sprint/Stroller/Hi Flow Stroller.
- Σκουπίστε την εξωτερική επιφάνεια με το πανί χωρίς χνούδι μέχρι να καθαρίσει.



Προσοχή: Μη χρησιμοποιείτε εξοπλισμό καθαρισμού υψηλής θερμοκρασίας και υψηλής πίεσης για τον καθαρισμό αυτών των μονάδων.

- Μην εφαρμόζετε καθαριστικό σε οποιαδήποτε εσωτερικά εξαρτήματα ή βλάβιδες.
- Αφήστε τη μονάδα να στεγνώσει τελείως πριν τη χρήση.

Σημείωση: Σημείωση προς τον πάροχο υγειονομικής περιθαλψής – για τις διαδικασίες επανεπεξεργασίας, ανατρέξτε στο αντίστοιχο εγχειρίδιο σέρβις.

ΑΗΗΕ και RoHS



Αυτό το σύμβολο υπενθυμίζει στους κατόχους του εξοπλισμού να τον επιστρέψουν σε εγκαταστάσεις ανακύκλωσης στο τέλος της ωφέλιμης ζωής του, σύμφωνα με την Οδηγία για τα Απόβλητα Ηλεκτρικού και Ηλεκτρονικού Εξοπλισμού (ΑΗΗΕ).

Τα προϊόντα μας συμμορφώνονται με την οδηγία για τον περιορισμό των επικίνδυνων ουσιών (RoHS). Δεν περιέχουν περισσότερο από ιχνοποσότητες μολύβδου ή άλλων επικίνδυνων υλικών.

Απόρριψη

Πάντοτε να επιστρέφεται το Sprint/Stroller/Hi Flow Stroller, συμπεριλαμβανομένων όλων των εξαρτημάτων, στον πάροχο κατ' οίκον φροντίδας σας για σωστή απόρριψη. Μπορείτε επίσης να επικοινωνήσετε με τα τοπικά γραφεία της πόλης σας για οδηγίες σχετικά με τη σωστή απόρριψη της μπαταρίας.

Μεταφορά και αποθήκευση

Οι συσκευές πρέπει να αποθηκεύονται σε όρθια θέση και να αερίζονται καλά. Μην αφήνετε τη συσκευή να είναι ξαπλωμένη επάνω στην πλευρά της. Υγρασία έως 95% χωρίς συμπύκνωση υδρατμών. Εύρος θερμοκρασιών από -40 °C έως 70 °C (-40 °F έως 158 °F).

Εύρος θερμοκρασιών λειτουργίας από -10 °C έως 40 °C (14 °F έως 104 °F). Εύρος σχετικής υγρασίας από 30% έως 75% χωρίς συμπύκνωση υδρατμών.

Σημείωση: Το εύρος ατμοσφαιρικής πίεσης είναι 700 hPa έως 1.060 hPa (υψόμετρο 3.048 m έως -304,8 m [10.000 ft έως -1.000 ft]).

Συντήρηση

Ο πάροχος σέρβις σας είναι υπεύθυνος για οποιαδήποτε συντήρηση μπορεί να απαιτείται σύμφωνα με το τεχνικό εγχειρίδιο αυτής της συσκευής. Καλέστε τον πάροχο σέρβις σας για οποιοσδήποτε απαιτήσεις συντήρησης.

Το επίθεμα συμπυκνώματος είναι το μόνο μέρος που επιδέχεται συντήρηση από τον χρήστη. Κανένα άλλο μέρος δεν επιδέχεται συντήρηση από τον χρήστη.

Η ελάχιστη αναμενόμενη ωφέλιμη διάρκεια ζωής είναι πέντε χρόνια.

Καθαρίζετε τους συνδέσμους πλήρωσης τόσο στη σταθερή όσο και στη φορητή μονάδα με ένα καθαρό, στεγνό πανί χωρίς χνούδι μεταξύ των πληρώσεων, προκειμένου να αποφευχθεί το πάγωμα και πιθανή βλάβη του εξοπλισμού.

Σημείωση: Οποιαδήποτε απαιτούμενη πρόσθετη συντήρηση πρέπει να πραγματοποιείται από ειδικευμένο τεχνικό σέρβις ή πάροχο σέρβις.

Παρελκόμενα

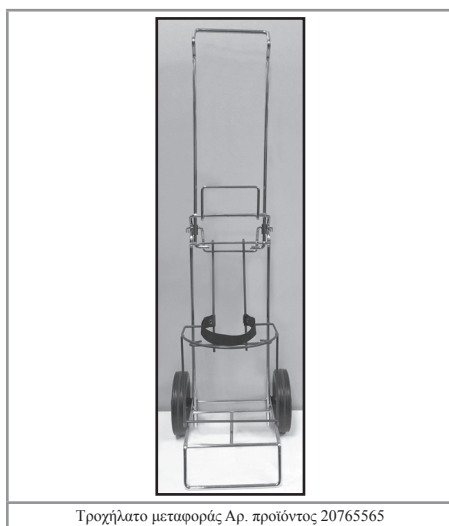

Τροχήλατο μεταφοράς Αρ. προϊόντος 20765565

Ασφάλεια

 **ΠΡΟΕΙΔΟΠΟΙΗΣΗ: ΟΙ ΦΟΡΗΤΕΣ ΣΥΣΚΕΥΕΣ ΕΠΙΚΟΙΝΩΝΙΩΝ ΜΕ ΡΑΔΙΟΣΥΧΝΟΤΗΤΕΣ (ΣΥΜΠΕΡΙΛΑΜΒΑΝΟΜΕΝΩΝ ΤΩΝ ΠΕΡΙΦΕΡΕΙΑΚΩΝ ΟΠΩΣ ΚΑΛΩΔΙΑ ΚΕΡΑΙΑΣ ΚΑΙ ΕΞΩΤΕΡΙΚΕΣ ΚΕΡΑΙΕΣ) ΔΕΝ ΠΡΕΠΕΙ ΝΑ ΧΡΗΣΙΜΟΠΟΙΟΥΝΤΑΙ ΣΕ ΑΠΟΣΤΑΣΗ ΜΙΚΡΟΤΕΡΗ ΑΠΟ 30 CM (12 IN.) ΑΠΟ ΟΠΟΙΟΔΗΠΟΤΕ ΜΕΡΟΣ ΤΟΥ SPRINT/STROLLER/HI FLOW STROLLER, ΣΥΜΠΕΡΙΛΑΜΒΑΝΟΜΕΝΩΝ ΤΩΝ ΚΑΛΩΔΙΩΝ ΠΟΥ ΚΑΘΟΡΙΖΟΝΤΑΙ ΑΠΟ ΤΟΝ ΚΑΤΑΣΚΕΥΑΣΤΗ. ΣΕ ΑΝΤΙΘΕΤΗ ΠΕΡΙΠΤΩΣΗ, ΘΑ ΜΠΟΡΟΥΣΕ ΝΑ ΠΡΟΚΛΗΘΕΙ ΥΠΟΒΑΘΜΙΣΗ ΤΗΣ ΑΠΟΔΟΣΗΣ ΑΥΤΟΥ ΤΟΥ ΕΞΟΠΛΙΣΜΟΥ.**

ΠΡΟΕΙΔΟΠΟΙΗΣΗ: Η ΧΡΗΣΗ ΠΑΡΕΛΚΟΜΕΝΩΝ, ΜΟΡΦΟΤΡΟΠΕΩΝ ΚΑΙ ΚΑΛΩΔΙΩΝ ΕΚΤΟΣ ΑΠΟ ΕΚΕΙΝΑ ΠΟΥ ΚΑΘΟΡΙΖΟΝΤΑΙ Ή ΠΑΡΕΧΟΝΤΑΙ ΑΠΟ ΤΟΝ ΚΑΤΑΣΚΕΥΑΣΤΗ ΑΥΤΟΥ ΤΟΥ ΕΞΟΠΛΙΣΜΟΥ ΘΑ ΜΠΟΡΟΥΣΕ ΝΑ ΕΧΕΙ ΩΣ ΑΠΟΤΕΛΕΣΜΑ ΑΥΞΗΜΕΝΕΣ ΗΛΕΚΤΡΟΜΑΓΝΗΤΙΚΕΣ ΕΚΠΟΜΠΕΣ Ή ΜΕΙΩΜΕΝΗ ΗΛΕΚΤΡΟΜΑΓΝΗΤΙΚΗ ΑΤΡΩΣΙΑ ΑΥΤΟΥ ΤΟΥ ΕΞΟΠΛΙΣΜΟΥ ΚΑΙ ΝΑ ΟΔΗΓΗΣΕΙ ΣΕ ΑΚΑΤΑΛΛΗΛΗ ΛΕΙΤΟΥΡΓΙΑ.

ΠΡΟΕΙΔΟΠΟΙΗΣΗ: Η ΧΡΗΣΗ ΑΥΤΟΥ ΤΟΥ ΕΞΟΠΛΙΣΜΟΥ ΠΑΡΑΚΕΙΜΕΝΑ Ή ΣΕ ΔΙΑΤΑΞΗ ΣΤΟΙΒΑΣ ΜΕ ΑΛΛΟ ΕΞΟΠΛΙΣΜΟ ΠΡΕΠΕΙ ΝΑ ΑΠΟΦΥΓΕΤΑΙ ΔΙΟΤΙ ΜΠΟΡΕΙ ΝΑ ΟΔΗΓΗΣΕΙ ΣΕ ΑΚΑΤΑΛΛΗΛΗ ΛΕΙΤΟΥΡΓΙΑ. ΣΕ ΠΕΡΙΠΤΩΣΗ ΠΟΥ ΤΕΤΟΙΑ ΧΡΗΣΗ ΕΙΝΑΙ ΑΠΑΡΑΙΤΗΤΗ, ΑΥΤΟΣ Ο ΕΞΟΠΛΙΣΜΟΣ ΚΑΙ Ο ΑΛΛΟΣ ΕΞΟΠΛΙΣΜΟΣ ΘΑ ΠΡΕΠΕΙ ΝΑ ΠΑΡΑΚΟΛΟΥΘΗΘΟΥΝ ΓΙΑ ΝΑ ΕΠΑΛΗΘΕΥΤΕΙ ΟΤΙ ΛΕΙΤΟΥΡΓΟΥΝ ΚΑΝΟΝΙΚΑ.

 **Προσοχή:** Ο ιατρικός ηλεκτρικός εξοπλισμός απαιτεί ειδικές προφυλάξεις όσον αφορά την ηλεκτρομαγνητική συμβατότητα (EMC) και πρέπει να εγκαθίσταται και να τίθεται σε λειτουργία σύμφωνα με τις πληροφορίες περί EMC που παρέχονται στο παρόν εγχειρίδιο.

Προσοχή: Φορητός και κινητός εξοπλισμός επικοινωνιών ραδιοσυχνότητων (RF) μπορεί να επηρεάσει τον ιατρικό ηλεκτρικό εξοπλισμό.

Πίνακας 1

Οδηγία και δήλωση του κατασκευαστή — ηλεκτρομαγνητικές εκπομπές

Το Sprint/Stroller/Hi Flow Stroller προορίζεται για χρήση στο ηλεκτρομαγνητικό περιβάλλον που προσδιορίζεται παρακάτω. Ο αγοραστής ή ο χρήστης του Sprint/Stroller/Hi Flow Stroller θα πρέπει να διασφαλίσει ότι το σύστημα χρησιμοποιείται σε ανάλογο περιβάλλον.

Δοκιμή εκπομπών	Συμμόρφωση	Ηλεκτρομαγνητικό περιβάλλον — οδηγίες
Εκπομπές ραδιοσυχνοτήτων (RF) CISPR 11	Ομάδα 1	Το Sprint/Stroller/Hi Flow Stroller χρησιμοποιεί ενέργεια ραδιοσυχνοτήτων μόνο για την εσωτερική λειτουργία του. Συνεπώς, οι εκπομπές ραδιοσυχνοτήτων της συσκευής είναι πολύ χαμηλές και δεν είναι πιθανό να προκαλέσουν παρεμβολή σε κοντινό ηλεκτρονικό εξοπλισμό.
Εκπομπές ραδιοσυχνοτήτων (RF) CISPR 11	Κατηγορία B	
Εκπομπές αρμονικών IEC 61000-3-2	Δεν εφαρμόζεται	Το Sprint/Stroller/Hi Flow Stroller είναι κατάλληλο για χρήση σε όλους τους χώρους, συμπεριλαμβανομένων των οικιακών εγκαταστάσεων και εκείνων που είναι απευθείας συνδεδεμένοι στο δημόσιο δίκτυο παροχής χαμηλής τάσης, που τροφοδοτεί κτίρια που χρησιμοποιούνται για οικιακούς σκοπούς.
Διακυμάνσεις τάσης/ εκπομπές αναλαμπής IEC 61000-3-3	Δεν εφαρμόζεται	

Sprint / Stroller / Hi Flow Stroller

Πίνακας 2*: Συνιστώμενες αποστάσεις διαχωρισμού μεταξύ φορητού και κινητού εξοπλισμού επικοινωνίας ραδιοσυχνότητας και του Sprint/Stroller/Hi Flow Stroller

Το Sprint/Stroller/Hi Flow Stroller προορίζεται για χρήση σε ηλεκτρομαγνητικό περιβάλλον με ελεγχόμενες διαταραχές ακτινοβολούμενων ραδιοσυχνότητων. Ο πελάτης ή ο χρήστης του Sprint/Stroller/Hi Flow Stroller μπορεί να αποτρέψει τις ηλεκτρομαγνητικές παρεμβολές διατηρώντας μια ελάχιστη απόσταση μεταξύ του φορητού και κινητού εξοπλισμού επικοινωνιών ραδιοσυχνότητων (πομπή) και του Sprint/Stroller/Hi Flow Stroller όπως συνιστάται παρακάτω, σύμφωνα με τη μέγιστη ισχύ εξόδου του εξοπλισμού επικοινωνιών.

Ονομαστική τιμή μέγιστης ισχύος εξόδου του πομπού W	Απόσταση διαχωρισμού ανάλογα με τη συχνότητα του πομπού m		
	150 kHz έως 80 MHz	80 MHz έως 800 MHz	800 MHz έως 2,5 GHz
	$d = 1,2\sqrt{P}$	$d = 1,2\sqrt{P}$	$d = 2,3\sqrt{P}$
0,01	0,12 m	0,12 m	0,23 m
0,1	0,38 m	0,38 m	0,73 m
1	1,2 m	1,2 m	2,3 m
10	3,8 m	3,8 m	7,3 m
100	12 m	12 m	23 m

Για πομπούς με ονομαστική μέγιστη ισχύ εξόδου που δεν παρατίθεται παραπάνω, η συνιστώμενη απόσταση διαχωρισμού (d) σε μέτρα (m) μπορεί να προσδιοριστεί με χρήση της εξίσωσης που εφαρμόζεται στη συχνότητα του πομπού, όπου P είναι η μέγιστη τιμή ισχύος εξόδου του πομπού σε watt (W), σύμφωνα με τον κατασκευαστή του πομπού.

ΣΗΜΕΙΩΣΗ 1 Στα 80 MHz και 800 MHz, ισχύει η απόσταση διαχωρισμού για το υψηλότερο εύρος συχνότητων.

ΣΗΜΕΙΩΣΗ 2 Αυτές οι οδηγίες μπορεί να μην ισχύουν σε όλες τις καταστάσεις. Η διάδοση των ηλεκτρομαγνητικών κυμάτων επηρεάζεται από την απορρόφηση και την αντανάκλαση από δομές, αντικείμενα και ανθρώπους.

* Αυτός ο πίνακας περιλαμβάνεται ως τυπική απαίτηση για εξοπλισμό που έχει ελεγχθεί σύμφωνα με συγκεκριμένα επίπεδα δοκιμής και άλλα συγκεκριμένα εύρη συχνότητων και έχει βρεθεί συμμορφούμενος με τους κανονισμούς.

Πίνακας 3: Οδηγίες και δήλωση κατασκευαστή — ηλεκτρομαγνητική ατρωσία

Το Sprint/Stroller/Hi Flow Stroller προορίζεται για χρήση στο ηλεκτρομαγνητικό περιβάλλον που προσδιορίζεται παρακάτω. Ο αγοραστής ή ο χρήστης του Sprint/Stroller/Hi Flow Stroller θα πρέπει να διασφαλίσει ότι το σύστημα χρησιμοποιείται σε ανάλογο περιβάλλον.

Δοκιμή ατρωσίας	Επίπεδο δοκιμής IEC 60601	Επίπεδο συμμόρφωσης	Ηλεκτρομαγνητικό περιβάλλον — οδηγίες
Ηλεκτροστατική εκφόρτιση (ESD) IEC 61000-4-2	± 8 kV επαφή ±2 kV, ± 4 kV, ±8 kV, ±15 kV αέρα	± 8 kV επαφή ±2 kV, ± 4 kV, ±8 kV, ±15 kV αέρα	Τα δάπεδα θα πρέπει να είναι κατασκευασμένα από ξύλο, τσιμέντο ή κεραμικά πλακίδια. Εάν τα δάπεδα είναι επιστρωμένα με συνθετικό υλικό, η σχετική υγρασία πρέπει να είναι τουλάχιστον 30%.**
Ταχεία ηλεκτρική πάροδος/οριπή IEC 61000-4-4	±2 kV για γραμμές τροφοδοσίας ρεύματος ±1 kV για γραμμές εισόδου/εξόδου	Δεν εφαρμόζεται Συσκευή τροφοδοτούμενη με συνεχές ρεύμα (DC) Δεν εφαρμόζεται Χωρίς γραμμές εισόδου/εξόδου δεδομένων	Δεν εφαρμόζεται
Υπέρταση IEC 61000-4-5	±1 kV γραμμής(ές) προς γραμμής(ές) ±2 kV γραμμής(ές) προς γείωση	Δεν εφαρμόζεται Συσκευή τροφοδοτούμενη με συνεχές ρεύμα (DC)	Δεν εφαρμόζεται
Πτώσεις τάσης, σύντομες διακοπές και διακυμάνσεις τάσης στις γραμμές παροχής τροφοδοσίας εισόδου IEC 61000-4-11	<5% UT (>95% πώση στην UT) για 0,5 κύκλο 40% UT (60% πώση στην UT) για 5 κύκλους 70% UT (30% πώση στην UT) για 25 κύκλους <5% UT (>95% πώση στην UT) για 5 δευτερόλεπτα	Δεν εφαρμόζεται Συσκευή τροφοδοτούμενη με συνεχές ρεύμα (DC)	Δεν εφαρμόζεται
Μαγνητικό πεδίο συχνότητας ισχύος (50/60 Hz) IEC 61000-4-8	3 A / m 50/60 Hz	3 A / m 50/60 Hz	Τα μαγνητικά πεδία συχνότητας ισχύος θα πρέπει να είναι αυτά ενός τυπικού εμπορικού ή νοσοκομειακού περιβάλλοντος.

Σημείωση: U_T είναι η τάση κύριας παροχής τάσης δικτύου (AC) πριν την εφαρμογή του επιπέδου δοκιμής.

** Αυτή η δήλωση υποδεικνύει ότι έχουν πραγματοποιηθεί οι απαιτούμενες δοκιμές σε ελεγχόμενο περιβάλλον και τα Sprint/Stroller/Hi Flow Stroller συμμορφώνονται αποδεδειγμένα με τους κανονισμούς.

Πίνακας 4

Οδηγίες και δήλωση κατασκευαστή – Ατρωσία σε ιατρικό ηλεκτρικό εξοπλισμό και ιατρικά ηλεκτρικά συστήματα

















Οδηγίες και δήλωση κατασκευαστή – Ατρωσία			
Το Sprint/Stroller/Hi Flow Stroller προορίζεται για χρήση στο ηλεκτρομαγνητικό περιβάλλον που προσδιορίζεται παρακάτω. Ο αγοραστής ή ο χρήστης του Sprint/Stroller/Hi Flow Stroller θα πρέπει να διασφαλίσει ότι το σύστημα χρησιμοποιείται σε ανάλογο περιβάλλον.			
Δοκιμή ατρωσίας	Επίπεδο δοκιμής IEC 60601	Επίπεδο συμμόρφωσης	Ηλεκτρομαγνητικό περιβάλλον – Οδηγίες
Αγώγιμες ραδιοσυχνότητες (RF) IEC 61000-4-6	3 Vrms 6 Vrms (στις ζώνες ISM) 150 kHz έως 80 MHz	Δεν εφαρμόζεται Συσκευή τροφοδοτούμενη με μπαταρία, χωρίς SIP/ SOP	Ο φορητός και κινητός εξοπλισμός επικοινωνίας ραδιοσυχνότητων δεν θα πρέπει να χρησιμοποιείται κοντά σε οποιοδήποτε τμήμα του Sprint/Stroller/Hi Flow Stroller, συμπεριλαμβανομένων των καλωδίων του, και συγκεκριμένα σε απόσταση μικρότερη από τη συνιστώμενη απόσταση διαχωρισμού που υπολογίζεται από την εξίσωση η οποία ισχύει για τη συχνότητα του πομπού. Συνιστώμενη απόσταση διαχωρισμού $d = 1,2 \sqrt{P}$
Ακτινοβολούμενες ραδιοσυχνότητες (RF) IEC 61000-4-3	80 MHz έως 2,7 GHz	10 V/m 80 MHz–2,7 GHz 80% AM στο 1 kHz	$d = 1,2 \sqrt{P}$ $d = 2,3 \sqrt{P}$ όπου P είναι η μέγιστη τιμή ισχύος εξόδου του πομπού σε watt (W) σύμφωνα με τον κατασκευαστή του πομπού και d είναι η συνιστώμενη ενδιάμεση απόσταση σε μέτρα (m). Η ισχύς πεδίου από σταθερούς πομπούς ραδιοσυχνότητων, όπως καθορίζεται από μια ηλεκτρομαγνητική μελέτη του χώρου, ^a πρέπει να είναι χαμηλότερη από το επίπεδο συμμόρφωσης σε κάθε εύρος συχνότητων. ^b Ενδέχεται να εμφανιστεί παρεμβόλη στο περιβάλλον εξοπλισμού που επισμαίνεται με το ακόλουθο σύμβολο: 















Συχνότητα ελέγχου (MHz)	Ζώνη ^{a)} (MHz)	Σέρβις ^{a)}	Διαμόρφωση ^{b)}	Μέγιστη ισχύς (W)	Απόσταση (m)	Επίπεδο δοκιμής ατρωσίας (V/m)
385	380–390	TETRA 400	Διαμόρφωση παλμού ^{b)} 18 Hz	1,8	0,3	27
450	430–470	GMRS 460, FRS 460	FM ^{b)} ±5 kHz απόκλιση 1 kHz ημιτονοειδής	2	0,3	28
710	704–787	LTE Ζώνη 13, 17	Διαμόρφωση παλμού ^{b)} 217 Hz	0,2	0,3	9
745						
780						
810						
870						
930	800–960	GSM 800/900, TETRA 800, IDEN 820, CDMA 850, LTE Ζώνη 5	Διαμόρφωση παλμού ^{b)} 18 Hz	2	0,3	28
1720	1700–1900	GSM 1800, CDMA 1900, GSM 1900, DECT, LTE Ζώνη 1, 3, 4, 25, UMTS	Διαμόρφωση παλμού ^{b)} 217 Hz	2	0,3	28
1845						
1970						
2450						
5240	5100–5800	WLAN 802.11 a/n	Διαμόρφωση παλμού ^{b)} 217 Hz	0,2	0,3	9
5500						
5785						

Σημείωση: Εάν είναι απαραίτητο να επιτευχθεί το ΕΠΙΠΕΔΟ ΔΟΚΙΜΗΣ ΑΤΡΩΣΙΑΣ, η απόσταση μεταξύ της κεραίας μετάδοσης και του Sprint/Stroller/Hi Flow Stroller μπορεί να μειωθεί στο 1 m. Η απόσταση δοκιμής 1 m επιτρέπει από το IEC 61000-4-3.

^a Για ορισμένες υπηρεσίες, περιλαμβάνονται μόνο οι συχνότητες ανοδικής ζεύξης.
^b Το φέρον σήμα πρέπει να διαμορφωθεί με χρήση σήματος τετραγωνικού κύματος κύκλου λειτουργίας 50%.
^c Ως εναλλακτική της διαμόρφωσης FM, μπορεί να χρησιμοποιηθεί διαμόρφωση παλμού 50% στα 18 Hz διότι, παρότι δεν αντιπροσωπεύει την πραγματική διαμόρφωση, θα ήταν η χειρότερη περίπτωση.
 Η CAIRE και η CAIRE Inc. είναι σήματα καταθέτη της CAIRE Inc. Επισκεφθείτε την ιστοσελίδα μας παρακάτω για μια πλήρη λίστα εμπορικών σημάτων. Εμπορικά σήματα: www.caireinc.com/corporate/trademarks.
 Copyright © 2023 CAIRE Inc. Η CAIRE Inc. διατηρεί το δικαίωμα να διακόψει τα προϊόντα της, ή να αλλάξει τις τιμές, τα υλικά, τον εξοπλισμό, την ποιότητα, τις περιγραφές, τις προδιαγραφές ή/και τις διαδικασίες για τα προϊόντα της ανά πάσα στιγμή χωρίς προηγούμενη ειδοποίηση και χωρίς περαιτέρω υποχρέωση ή συνέπεια. Όλα τα δικαιώματα που δεν αναφέρονται ρητά στο παρόν διατηρούνται από την εταιρεία μας, ανάλογα με την περίπτωση.

Sembol Sözlüğü

ISO 7000	
	Yağmurdan koruyun, kuru tutun. 0626 sayılı yönetmelik
	Sayıya göre yığınlama sınırı. Reg. # 2403
	Üreticinin adı ve adresi. 3082 sayılı yönetmelik
	Ülke ve üretim tarihi. "CC", üretildiği ülkenin iki harfli ülke kodunu tanımlar. Üretim tarihi YYYY-AA-GG formatındadır. Kayıt # 6049
	Dikkatli olun, ürünle verilen belgelere bakın. 0434A sayılı yönetmelik
	Katalog Numarası. 2493 sayılı yönetmelik
	Seri Numarası. 2498 sayılı yönetmelik
	Depolama veya çalışma sıcaklığı aralığı.. 0632 sayılı yönetmelik
	Depolama nem aralığı. 2620 sayılı yönetmelik
	Atmosfer basıncı sınırlaması. 2621 sayılı yönetmelik
	Üst kısımdır. 0623 sayılı yönetmelik
	Dikkat, kırılır. 0621 sayılı yönetmelik
	Tehlikeli maddeler içerir. Kayıt # 3723
	İthalatçı. Kayıt # 3725
ISO 7010	
	Soğuk sıvıyla veya gazlı oksijenle ya da donmuş parçalarla temas durumunda soğuktan yanma meydana gelebilir. Düşük sıcaklık uyarısı. Düşük sıcaklığa veya dondurucu koşullara karşı uyarılmak içindir. W010 sayılı yönetmelik
	Kullanıcı el kitabı okunmalıdır. M002 sayılı yönetmelik
	Açık alev, yangın ve kıvılcımdan uzak tutun. Yakınında açık alev kaynağı bulundurmamak ve sigara içmek yasaktır. P003 sayılı yönetmelik

	Ünitenin yakınındayken veya üniteyi çalıştırırken sigara içmeyin. P002 sayılı yönetmelik
	BF Tipi uygulamalı parça (elektrik çarpmasına karşı koruma derecesi). 5333 sayılı yönetmelik
	Uyarı. W001 sayılı yönetmelik
Konsey Direktifi 93/42/EEC	
	Avrupa Topluluğundaki yetkili temsilci
	Ürüne özgü cihaz tanımlayıcı (UDI) etiketi üzerinde CE ##### sembolü varsa, cihaz tıbbi cihazlarla ilgili 93/42 / EEC Direktifinin gerekliliklerine uygundur. CE ##### sembolü onaylanmış kuruluş numarasını gösterir.
	Bu cihaz, tıbbi cihazlara ilişkin 2010/35/EU Direktifinin gereksinimlerini karşılamaktadır. Gösterilen pi işaretini taşıy.
ADR	
	Zehirli olmayan gaz.
	Tehlike Oksitleyici maddeler: yangını yoğunlaştırma riski. Oksitleyici maddeler yangınların daha şiddetli yanmasına neden olur.
	Dondurulmuş Sıvı, USP; Havanın Sıvılaştırılmasıyla Elde Edilir
Ek Semboller	
	Ünitenin her zaman yeterli şekilde havalandırılmasını sağlayın
	Yanıcı malzemeler, yağ ve gresten uzak tutun.
	İsviçre'deki yetkili temsilci.
	Cihaz, onaylanmış kuruluş numarasını gösteren UKCA##### ile gösterildiği gibi UKCA işaretini taşıyorsa, bu cihaz UKCA yönetmeliklerine uygundur.
IEC 60417	
	Ünitenin üzerini örtmeyin veya portatif üniteyi giysinizin altında taşımayın. Bu üniteler normalde oksijeni tahliye eder. 5641 numara

Sprint / Stroller / Hi Flow Stroller

21 CFR 801.15	
RX ONLY	Federal yasalar uyarınca bu cihaz yalnızca bir hekim tarafından veya hekimin talimatıyla satılabilir.
IEC 60601-1	
IP22	Su geçirmez
Konsey Direktifi 2012/19/EU	
	Weee Bu sembol, ekipman sahiplerine atık elektrik ve elektronik ekipman (WEEE) yönergesine göre ömrünün sonunda bir geri dönüşüm tesisine iade etmelerini hatırlatmaktadır. Ürünlerimiz Tehlikeli Maddelerin (ROHS) yönergesinin kısıtlanmasına uygun olacaktır. Eser miktarda kurşun veya diğer tehlikeli maddi içerik içermezler.

ISO 15223-1	
MD	Tıbbi cihaz. Kayıt # 5.7.7
UDI	Benzersiz cihaz tanımlayıcısı # 5.7.10

Bu ürün, ABD’de ve tüm dünyada geçerli bir veya daha fazla patent kapsamında olabilir. Geçerli patentlerin listesini görmek için lütfen aşağıdaki web sitemizi ziyaret edin. Pat.: www.caireinc.com/corporate/patents/.

Teknik Özellikler

- Çalışma Modu: Sürekli Akış
- Elektrik Çarpmasına Karşı Koruma Türü: Dahili Güç Beslemeli Ekipman
- Elektrik Çarpmasına Karşı Koruma Derecesi: BF Tipi Uygulamalı Parça
- Su Girişine Karşı Koruma Derecesine Göre Sınıflandırma: IP22 – Normal Ekipman
- Ekipman, yanıcı karışımlar bulunan ortamlarda kullanım için uygun değildir



Ürün Teknik Özellikleri	Sprint	Stroller	Hi Flow Stroller
LOX Kapasitesi	0,68 kg (1,5 lb)	1,36 kg (3,0 lb)	1,36 kg (3,0 lb)
Gazlı Eşdeğer Kapasite	513 L	1.026 L	1.025 L
Ağırlık, Boş	2,04 kg (4,5 lb)	2,27 kg (5,0 lb)	2,49 kg (5,5 lb)
Ağırlık, Dolu	2,72 kg (6,0 lb)	3,63 kg (8,0 lb)	3,86 kg (8,5 lb)
Yükseklik	298 mm (11,75 inç)	343 mm (13,5 inç)	343 mm (13,5 inç)
Boyutlar	123,83 mm (4,875 inç) D x 191 mm (7,5 inç) G	149,23 mm (5,875 inç) D x 191 mm (7,5 inç) G	149 mm (5,875 inç) D x 191 mm (7,5 inç) G
2 LPM’de tipik kullanım süresi	4,3 saat	8,5 saat	8,5 saat
Çalışma basıncı	137 kPa (20 psi)	137 kPa (20 psi)	137 kPa (20 psi)
Normal Buharlaştırma Oranı	0,57 kg/gün (1,3 lb/gün)	0,57 kg/gün (1,3 lb/gün)	0,57 kg/gün (1,3 lb/gün)
Standart Akış Kontrolü Aralığı	Kapalı, 0,25; 0,5; 0,75; 1; 1,5; 2; 2,5; 3; 4; 5; 6 LPM	Kapalı, 0,25; 0,5; 0,75; 1; 1,5; 2; 2,5; 3; 4; 5; 6 LPM	Kapalı, 0,5; 1; 2; 2,5; 3; 4; 6; 8; 10; 12; 15 LPM
Akış Hızı Doğruluğu*	+/-%10	+/-%10	+/-%10

* Bu doğruluk değeri yalnızca 70 F, 14,7 psig ve doğru kalibre edilmiş bir kütle akış ölçer için geçerlidir.

Sprint / Stroller / Hi Flow Stroller

Uyarı Bilgileri

Önemli: Sprint/Stroller/Hi Flow Stroller'ı çalıştırmadan önce bu el kitabının tamamını okuyun. Yalnızca reçete ile satılır.

	UYARI: BU CİHAZ HAYATİ İŞLEVLER İÇİN KULLANILAMAZ.
	UYARI: EKİPMANIN DÜZGÜN ÇALIŞMADIĞINI DÜŞÜNÜYORSANIZ SAĞLIK HİZMETİ SAĞLAYICINIZI ARAYIN. ÜNİTEYİ KENDİNİZ ONARMAYA VEYA AYARLAMAYA ÇALIŞMAYIN.
	UYARI: BU EKİPMANI, ÜRETİCİNİN İZİN OLMADAN MODİFİYE ETMEYİN.
	UYARI: SÜREKLİ ŞEKİLDE OKSİJEN SAĞLANMASI GEREKİYORSA TEDAVİ SIRASINDA HER ZAMAN YETERLİ OKSİJEN VE/VEYA İKİNCİ BİR OKSİJEN KAYNAĞINI HAZIR BULUNDURUN.
	UYARI: CİHAZIN 3 METRE (10 FİT) YAKININDA SİGARA İÇİLMESİNE, MUM YAKILMASINA VEYA AÇIK ALEV KAYNAKLARININ BULUNMASINA İZİN VERMEYİN VE CİHAZİ HERHANGİ BİR TUTUŞTURMA KAYNAĞINA 20 CM'DEN (8 İNÇ) FAZLA YAKLAŞTIRMAYIN.
	UYARI: ÜNİTENİZİ YETERLİ DERECEDE HAVALANDIRILAN BİR ALANDA TUTUN.
	UYARI: SIVI OKSİJEN EKİPMANLARINI BİR DOLAPTA, ARABA BAGAJINDA VEYA BAŞKA BİR KAPALI ALANDA SAKLAMAYIN. EKİPMANLARIN ÜSTÜNE BATTANIYE, BEZ VEYA BAŞKA BİR TÜR KUMAŞ ÖRTMEYİN.
	UYARI: BU ÜRÜN, CALIFORNIA EYALETİ TARAFINDAN KANSERE NEDEN OLDUĞU BİLİNE NİKEL GİBİ KİMYASAL MADDELERE MARUZ KALMANIZA YOL AÇABİLİR. DAHA FAZLA BİLGİ İÇİN WWW.P65WARNINGS.CA.GOV WEB SİTESİNİ ZİYARET EDİN.
	UYARI: BU CİHAZLA CİDDİ BİR OLAY OLMASI DURUMUNDA, KULLANICI OLAYI DERHAL SAĞLAYICIYA VE / VEYA ÜRETİCİYE BİLDİRMELİDİR. CİDDİ BİR OLAY, OLAYIN TEKRARLANMASI DURUMUNDA YARALANMA, ÖLÜM VEYA YARALANMA / ÖLÜME NEDEN OLMA POTANSİYELİ OLARAK TANIMLANIR. KULLANICI AYRICA OLAYI, OLAYIN MEYDANA GELDİĞİ ÜLKEDEKİ YETKİLİ MAKAMA RAPOR EDEBİLİR.
	Dikkat: Sprint/Stroller/Hi Flow Stroller'ı, yalnızca doktorunuz tarafından belirtilen biçimde kullanın.
	Dikkat: Federal yasalara uyarınca bu cihaz yalnızca bir hekim tarafından veya hekimin talimatıyla satılabilir.

Dikkat: Ünite, yaklaşık -184°C (-300°F) olan çok soğuk bir sıvı oksijen içerir. Böyle düşük bir sıcaklığa maruz kalmak, ciddi soğuk yanmasına neden olabilir.

Dikkat: Sıvı ve gaz halindeki oksijen, yanıcı olmasa da başka malzemelerin normalden daha hızlı şekilde yanmasına neden olur. Bu tehlikeden ve sıvı oksijenin düşük sıcaklığından dolayı belirli güvenlik önlemleri almak gerekir.

Dikkat: Yanıcı malzemeleri bu ekipmandan uzak tutun. Yüz kremleri ve vazelin gibi aerosol spreylerle yağlar kolayca alev alır ve ortamda oksijen bulunduğu anda bunlar hızla yanabilir.

Dikkat: Oksijen kanülü takılıyken sigara içmek, yüzde yanmalara neden olabilir ve ölüme sonuçlanabilir. Kanülün çıkarılıp giysi, yatak örtüsü, kanepe ya da bu türde diğer eşyaların üzerine bırakılması sigara, ısı kaynağı, kıvılcım veya alev maruz kalındığında parlama sonucu alev almaya neden olacaktır. Sigara içiyorsanız lütfen: (1) taşınabilir üniteyi kapatın, (2) kanülü çıkarın ve (3) cihazın bulunduğu odadan çıkın.

Dikkat: Yanlışlıkla devrildiğinde mümkünse üniteyi hemen dikkatli bir şekilde dik konuma getirin. Sıvı oksijen sızıntısı varsa alanı derhal terk edin ve sağlık hizmeti sağlayıcınızı arayın. Üniteyi hareket ettirmeye veya sıvı oksijen kaçağını durdurmaya çalışmayın.

Not: Ünitenin donmuş parçalarına dokunmayın.

Not: Taşınabilir üniteyi sabit üniteye takılı halde saklamayın veya çalıştırmayın.

Not: Eğitimci personelin bu cihazı taşımaya veya çalıştırmasına izin vermeyin.

Not: Bu cihazın ticari yolcu ve hava nakliye uçaklarında kullanımı Federal Havaçılık İdaresi tarafından yasaklanmıştır.

Kullanım amacı

CAIRE Sprint/Stroller/Hi Flow Stroller ilave oksijenin uygulanması için tasarlanmıştır. Cihaz yaşam desteği için tasarlanmamıştır ve herhangi bir hasta izleme yeteneği sağlamamaktadır.

Giriş

Sprint, Stroller ve Hi Flow Stroller, son kullanıcının evinde hastaya ek oksijen uygulamaya yöneliktir. Bakım evleri veya yarı sürekli bakım merkezlerinde de kullanılabilir. Sprint/Stroller/Hi Flow Stroller, uzun süreli ayakta tedavi için oksijen kaynağı sağlar.

Cihaz, KOAH hastaları veya solunum kapasitelerinde azalma olan kişiler tarafından kullanılır. Cihaz hastaya reçete edilir. Cihaz, Sprint/Stroller/Hi Flow Stroller'ın çalıştırılması ve servisinin yapılması konusunda eğitim almış sağlıkçılara satılır. Sağlıkçı, kullanıcıyı eğitir.

Bu cihaz yaşam desteğine yönelik olmadığı gibi hasta izleme özelliklerine de sahip değildir. Mekanik arıza olasılığına karşı alternatif bir ek oksijen kaynağının hazır bulundurulması önerilir. Bu taşınabilir cihazlarda, taşınabilir cihaza dolum yapmak için bir hazne sıvı oksijen cihazına bağlanabilecek hızlı açılır bir valf de bulunur. Hazne ünitesi, sağlık hizmeti sağlayıcınız tarafından doldurulur.

Bu kullanıcı el kitabı, Sprint/Stroller/Hi Flow Stroller'ın kullanımına ilişkin yönergeleri içerir. Sabit ünitenin kullanımı için üniteyle birlikte verilen kullanıcı el kitabını inceleyin.

Not: Hizmet sağlayıcı, ünitenin ilk kurulumunda yardımcı olacak, doğru idare ve kullanımı konusunda bilgi verecektir.



Sprint, Stroller ve Hi Flow Stroller üniteleri





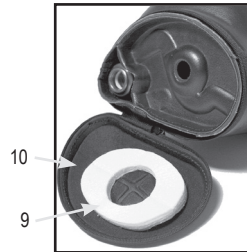
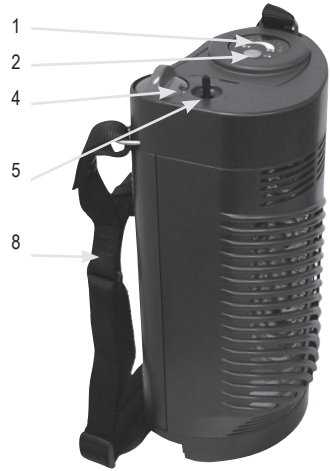



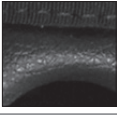

Kontroller

1. Elektronik Sıvı Seviye Göstergesi
2. Elektronik Sıvı Seviye Anahtarı
3. Mekanik Sıvı Seviye Göstergesi
4. Akış Kontrolü Düğmesi
5. Oksijen Tüpi Konnektörü
6. Havalandırma Valfi
7. Dolum Bağlantıları (QDV Tanımı için sonraki sayfaya bakın)
8. Omuz Tamponlu Taşıma Askısı
9. Yoğuşma Tamponu
10. Yoğuşma Kabı



Sprint / Stroller / Hi Flow Stroller

Hızlı Açılır Valf (QDV) Tanımı

Taşınabilir Ünite Konnektörü	Sabit Ünite Konnektörü	QDV Stili	
		CAIRE Yandan Doldurmalı	SF Kilitleme
		LIFE-OX	TF Kilitleme
		PENOX	
		TAEMA	TF Bastırma
		PB	

3. Dolum konnektörünü sabit ünitenin konnektörü üzerine dik konumda yerleştirin.



4. a. Konnektörünüz bastırılmalı ise: Konnektörün yerine oturduğunu hissedene kadar Sprint/Stroller/Hi Flow Stroller ünitesini sabit ünitenin üzerine indirin.



b. Konnektör Penox veya Life-Ox ise: Konnektörün takıldığını görene dek Sprint/Stroller/Hi Flow Stroller'ı döndürün. Ardından, dikkatli ve kuvvetli bir şekilde Sprint/Stroller/Hi Flow Stroller'ı aşağı doğru bastırırken saat yönünde (↻) döndürün.



Not: Yandan Doldurmalı Sprint/Stroller/Hi Flow Stroller'ı Doldurma için 6. adımdan devam etmektedir.

Çalıştırma Talimatları

Üstten Doldurmalı Sprint/Stroller/Hi Flow Stroller'ı Doldurma

1. Hem sabit ünite hem de Sprint/Stroller/Hi Flow Stroller üzerindeki dolum konnektörlerini temiz, kuru ve tüy bırakmayan bir bezle temizleyin.



Dikkat: Nem, Sprint/Stroller/Hi Flow Stroller ve sabit ünitenin donarak birbirine yapışmasına neden olabileceğinden dolum konnektörleri kuru olmalıdır.

2. Hem Sprint/Stroller/Hi Flow Stroller hem de hazne üzerindeki akış kontrolü düğmelerinin kapalı (0) konumda olduğundan emin olun.

Yandan Doldurmalı Sprint/Stroller/Hi Flow Stroller'ı Doldurma

1. Hem sabit ünite hem de Sprint/Stroller/Hi Flow Stroller üzerindeki dolum konnektörlerini temiz, kuru ve tüy bırakmayan bir bezle temizleyin.



UYARI: NEM, SPRINT/STROLLER/Hi FLOW STROLLER VE SABİT ÜNİTENİN DONARAK BİRBİRİNE YAPIŞMASINA NEDEN OLABİLECEĞİNDEN DOLUM KONNEKTÖRLERİ KURU OLMALIDIR.

2. Hem Sprint/Stroller/Hi Flow Stroller hem de hazne üzerindeki akış kontrolü düğmelerinin kapalı (0) konumunda olduğundan emin olun
3. Sprint/Stroller/Hi Flow Stroller dolum konnektörünü dik konumda sabit ünite konnektörüne bağlayın.



4. İğne ile yuvanın birbirine geçtiğini hissedene kadar Sprint/Stroller/Hi Flow Stroller'ı saat yönünün tersine (↻) döndürün.



5. Sprint/Stroller/Hi Flow Stroller'ı dikkatli ve kuvvetli bir şekilde dik konumuna geri döndürün. Üniteler birbirine kenetlenir.



Not: 6. adımdan devam etmektedir.

Not: Bastırılmalı konnektörde dolum boyunca üniteyi yerinde tutun.

6. Sprint/Stroller/Hi Flow Stroller'ı doldurmaya başlamak için havalandırma valfini açın. Oksijen çıkma sesini duyacaksınız; endişelenmeyin. Duyduğunuz tıslama sesi tamamen normaldir.

Not: Sprint/Stroller/Hi Flow Stroller doldurulduktan 30 saniye veya daha uzun süre sonra sıvı seviyesi göstergesinden en doğru okumalar elde edilir.



7. Bağlantının çevresinde buhar da görebilirsiniz. Bu durum normaldir ve sıvı oksijen ile ünitelerin çevresindeki sıcak hava arasındaki büyük sıcaklık farkından kaynaklanır.
8. Ünite dolu olduğunda havalandırma valfini kapatın. Tıslama sesinin tonu değiştiğinde ve tahliye hattından biraz sıvı çıktığında ünitenin dolu olduğunu anlayabilirsiniz.

Not: Neredeyse kesintisiz şekilde devam eden bir sıvı tahliyesinden sonra valf kapatıldığında Sprint/Stroller/Hi Flow Stroller tamamen dolar ancak bir miktar sıvı oksijen kaçağı olur.

Not: İlk sıvı tahliyesi işaretinden sonra valf kapatılırsa Sprint/Stroller/Hi Flow Stroller tamamen dolmaz ancak sıvı oksijen korunur.

9. Bastırılmalı konnektörlerde üniteler birbirinden ayrılana kadar serbest bırakma düğmesini basılı tutun. Diğer tüm konnektörlerde üniteyi sabit üniteden ayrılana kadar döndürün.

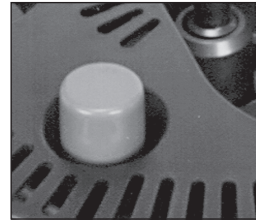

Taşınabilir Üniteyi Serbest Bırakma Düğmesi (yalnızca bastırılmalı stil)



Dikkat: Sıvı seviyesi ölçęini yalnızca valf kapatıldıktan sonra kontrol edin.

Dikkat: Sprint/Stroller/Hi Flow Stroller bir süre kullanıldıktan sonra hemen dolduruluyorsa üniteyi doldurun ve sonra FCV sıfıra ayarlanmış durumdayken basıncın kararlı hale gelmesi için doludandıktan sonra 10 dakika bekleyin. Daha sonra üniteyi normal şekilde çalıştırın.



UYARI: SPRINT/STROLLER/Hi FLOW STROLLER'ı SABİT ÜNİTEYE BAĞLIYKEN ÇALIŞTIRMAYIN.

UYARI: SPRINT/STROLLER/Hi FLOW STROLLER KOLAYCA AYRILMIYORSA KUVVET UYGULAMAYIN. ÜNİTELER DONARAK BİRBİRİNE YAPIŞABİLİR. ÜNİTELERİ BİRBİRİNE YAPIŞIK HALDE BIRAKIN VE ÜNİTELER ISINANA KADAR BEKLEYİN. DAHA SONRA KOLAYCA AYRILACAKLARDIR. DONMUŞ PARÇALARA DOKUNMAYIN. **UYARI: SIVI AKIŞI GÖRÜLECEK KADAR ÇOK SIZMA VARSA DERHAL ALANI TERK EDİN VE SAĞLIK HİZMETİ SAĞLAYICINIZI ARAYIN.**

UYARI: SIVI VEYA SOĞUK GAZ HALİNDEKİ OKSİJEN, CİLTTE SOĞUK YANMASINA NEDEN OLABİLİR. OKSİJEN, YANGIN TEHLİKESİNİ ARTIRIR.



Dikkat: Üniteleri ayırdıktan sonra sabit üniteden veya Sprint/Stroller/Hi Flow Stroller'dan sıvı sızıntısı olması durumunda Sprint/Stroller/Hi Flow Stroller'ı dikey şekilde bir kenara koyun, odadan çıkın ve derhal sağlık hizmeti sağlayıcınızı arayın.

Not: Ekipman Sağlayıcıya: Sprint / Stroller / Hi Flow Stroller ile kullanım için aşağıdaki oksijen uygulama aksesuarları önerilir:

• 7 fit (2,1 m) tüplü Burun Kanülü (Maksimum LPM: 6 LPM): CAIRE Parça Numarası 5408-SEQ

• Ateş Çukuru: CAIRE Parça Numarası 21126636

Herhangi bir kanül ile kullanım için bir ateş kesilmesi önerilir.

• CAIRE, portatif oksijen ile birlikte kullanılması amaçlanan bir ateş kesmesi sunar. Firebreak, aşağı akış kanülünün veya oksijen tüpünün tutuşması ve ateş bariyerine yanması durumunda gaz akışını durdurmak için termal bir sigortadır. Hasta ve Sprint / Stroller / Hi Flow Stroller oksijen çıkışı arasındaki burun kanülü veya oksijen tüpü ile aynı hizadadır. Firebreak'in doğru kullanımı için daima üreticinin talimatlarına bakın (her firebreak kitiyle birlikte verilir).

• Ek önerilen aksesuar bilgileri çevrimiçi olarak www.caireinc.com adresinde mevcuttur.

Çalıştırma Talimatları



(Kanül ürüne birlikte gönderilmez.)

1. Kanül nefes alma tüpünü, oksijen tüpü konnektörüne sıkıca bastırın.
2. Kanül nefes alma tüpünüzü, oksijeni rahatça soluyabileceğiniz doğru konuma ayarlayın.
3. Reçete edilmiş akış hızı (sayı olarak) çevirmeli düğmenin "penceresinde" görünene ve kilitleme hissedilene kadar Sprint/Stroller/Hi Flow Stroller'ın üst kısmındaki akış kontrolü düğmesini saat yönünde çevirin.



Dikkat: Akış kontrolü düğmesinin akış hızları arasında bir değere ayarlanması durumunda, belirtilen koşulların dışında oksijen akışı gerçekleşecektir.

4. Artık oksijen alıyor olmanız gerekir. Oksijen akışını durdurmak için akış kontrolü düğmesini saat yönünün tersine çevirerek kapalı (0) konumuna getirin.



Dikkat: Cihazı kullanmadığınızda akış kontrolü düğmesini her zaman kapalı (0) konumuna getirin.

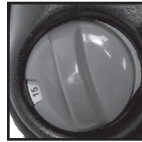

5. Sprint/Stroller/Hi Flow Stroller'ın çalıştırılacağı süreyi belirlemek için aşağıdaki tabloyu kılavuz olarak kullanın:

FCV Ayarı			
Model	Sprint	Stroller	Hi Flow Stroller
	Nominal	Nominal	
FCV Kon.	Sprint	Stroller	Hi Flow Stroller
Kapalı	30:00	60:00	71:00
0,25	18:00	30:00	Yok
0,5	12:12	23:00	32:00
0,75	9:18	17:24	Yok
1	7:30	14:06	16:00
1,5	5:30	10:12	Yok
2	4:18	8:00	8:00
2,5	3:36	6:36	6:20
3	3:06	5:36	5:20
4	2:24	4:24	4:00
5	2:00	3:36	Yok
6	1:42	3:00	2:40
8	Yok	Yok	2:00
10	Yok	Yok	1:40
12	Yok	Yok	1:20
15	Yok	Yok	1:00

Not: Süreler, saat ve dakika (00:00 formatında) olarak gösterilmiştir.

Not: “Nominal” süreler, maksimum doldurma, tam akış hızları, kabul edilebilir kayıp oranı, ünitenin yerinden oynatılmaması vs. gibi ideal koşullar için verilmiştir.

Bu süreler, öngörülen maksimum sürelerdir.

Not: Sizin elde edeceğiniz gerçek sonuçlar farklı olacaktır.

6a. Ünitadaki sıvı oksijen seviyesini elektronik sıvı seviye göstergesiyle doğrulamak için:

- **3. Nesil Gösterge:** Ünitenin üstündeki düğmeyi (sıvı seviye anahtarı) en az iki saniye basılı tutun. İçerik seviyesini görmek için ışık çubuğunun üstünü okuyun.



- **4. Nesil Gösterge:** Göstergenin dış tarafındaki yeşil çalıştırma düğmesine basın. LED'lerin içerik seviyesini gösteren eğrilerini okuyun.



Dikkat: Işık çubuğunun yalnızca son segmenti yanyorsa Sprint/Stroller/Hi Flow Stroller boştur.

Düğmeye basıldığında sadece Düşük Pil Göstergesi yanarsa sağlık hizmeti sağlayıcımızı bilgilendirin.

Not: Sprint/Stroller/Hi Flow Stroller, üniteye sıvı oksijen olduğu sürece Düşük Pil Göstergesi yansa bile oksijen sağlamaya devam eder.

6b. Ünitadaki sıvı oksijen seviyesini mekanik sıvı seviye göstergesiyle doğrulamak için:

- Siyah içerik göstergesi yaylı ölçek bölmesinin hemen üzerinden üniteyi kumaş askıyla destekleyin.
- Ünitenin stabilize olmasını (sıvının hareketsiz hale gelmesini) bekleyin, ardından yaklaşık sıvı oksijen içeriği için açığa çıkan renkli ölçeği okuyun.



Sprint / Stroller / Hi Flow Stroller

Not: Ünite boş ise yalnızca ölçüün kırmızı renkli bandı gösterilir. Böyle bir durumda, ünite kullanılmadan önce doldurulmalıdır.

7. Kullanımın sürekli olduğu ve özellikle taşınabilir ünitenin hareket etmediği bazı ortam koşullarında, vaporizör bobininin çevresinde ve kasa üzerinde aşırı buzlanma oluşabilir. Bu buzlanmayı, üniteye hafifçe vurarak ve/veya biriken buzları kasadan temizleyerek azaltabilirsiniz.

Yoğuşma Tamponu Bakımı

Ünite boşalıp oda sıcaklığına geldikten sonra yoğuşma kabında kalan nemi temizleyin.

Sert çanta için

- Üniteyi bir tarafa doğru yatırın. Yoğuşma kabının ortasındaki düğmeyi (ünitenin altında) tutun ve çekin. Böylece kap serbest kalacaktır.

Not: Tampon çok kirlenmişse makinede yıkanabilir (dezenfeksiyon için çamaşır suyu kullanılabilir).

- Kabı ünitenin altındaki yuvarlak açıklığın üzerine ortalarak takın. Kabı takmak için düğmeye tek bir tıklama sesi duyana dek bastırın ve ardından kabı yerine kilitlemek için ikinci bir tıklama sesi duyana dek düğmeye tekrar bastırın.

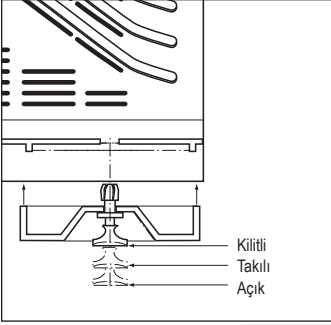

Kap Düğmesi



Not: Düğme itilmez ve kabı yerine takmazsa kabı tutun ve düğme bir tık sesiyle açık konuma gelene dek düğmeyi çekin. Şimdi daha önce açıklandığı gibi kabı serbest bırakın.

Yumuşak çanta için

- Üst fermuarı açın ve alt kapağı geri çekin.
- Tamponu kaptan çıkarın ve emilen nemi sıkarak kurutun. Kaba tekrar koymadan önce tamponun tamamen kurumasını bekleyin.

Not: Tampon çok kirlenmişse makinede yıkanabilir (dezenfeksiyon için çamaşır suyu kullanılabilir).

- Tamponu kapağa yerleştirip yerine takın ve alt fermuarı tekrar kapatın.

Not: Düğme itilmez ve kabı yerine takmazsa kabı tutun ve düğme bir tık sesiyle açık konuma gelene dek düğmeyi çekin. Şimdi daha önce açıklandığı gibi kabı serbest bırakın.

Buzlanmayı Azaltma

Kullanımın sürekli olduğu ve özellikle taşınabilir ünitenin hareket etmediği bazı ortam koşullarında, vaporizör bobininin çevresinde ve kasa üzerinde aşırı buzlanma oluşabilir. Bu buzlanmayı, üniteye hafifçe vurarak ve/veya biriken buzları kasadan temizleyerek azaltabilirsiniz.



UYARI: AŞIRI NEM/BUZ OLUŞMA OLASILIĞI NEDENİYLE, NEM OLUŞUMUNU AZALTMAK İÇİN HI FLOW STROLLER'IN KULLANIMINDAN SONRA 1 SAAT BOYUNCA ÇALIŞTIRILMASI ÖNERİLİR.

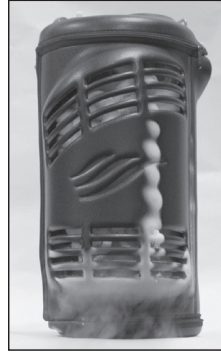

Hi Flow Stroller'da görülen yüksek akış hızları nedeniyle ünite, özellikle de 10 LPM ve daha yüksek akış ayarlarında yoğuşma ve biraz buzlanma oluşacaktır. Sürekli kullanım nedeniyle aşırı yoğuşma ve buzlaşma oluşumu olasılığını azaltmak için ünitenin kullanımdan sonra en az 1 saat boyunca çalıştırılmaması önerilir.

Sorun Giderme

Aşağıdaki bilgiler, Sprint/Stroller/Hi Flow Stroller'ı kullanırken karşılaşılabileceğiniz basit çalışma sorunlarını gidermenize yardımcı olmak için verilmiştir.

Sorun	Çözüm
Taşınabilir ünite tıslama sesi çıkarıyor.	<ul style="list-style-type: none"> Taşınabilir üniteye doğru çalışma basıncını korumak için tıslama sesi oluşabilir. Doldurma işleminden sonra veya Taşınabilir ünitenin konumu değiştirildiğinde tıslama sesinin duyulma olasılığı daha yüksektir. Tıslama sesi, doldurma işleminden sonra yaklaşık 10 dakika sürebilir. Akış kontrolü valfi düşük ayarda olduğunda da bu ses duyulabilir. Taşınabilir ünite hatalı bir pozisyonda yerleştirilmişse taşınabilir üniteyi dik konuma getirin ve ünitenin stabilize olması için birkaç dakika bekleyin.
Taşınabilir akışı kullanım sırasında duruyor.	<ul style="list-style-type: none"> Kanülün, Oksijen Çıkışına sıkı bir şekilde takılı olduğundan emin olun. Kanülün bükülmediğinden emin olun. İçerik göstergesini/seviye ölçeri kontrol edin ve gerekiyorsa taşınabilir üniteyi doldurun. Akış kontrolü düğmesinin kapalı ("0") konumunda olmadığından emin olun.
Taşınabilir ünite dolmuyor.	<ul style="list-style-type: none"> Haznede oksijen olduğunu doğrulayın. Doldurma işlemi boyunca Taşınabilir ünitenin ve Hazne doldurma konnektörlerinin birbirine tamamen geçtiğinden emin olun.
Taşınabilir ünite havalandırma valfi, doldurma işleminin sonunda düzgün şekilde kapanmıyor.	<ul style="list-style-type: none"> Havalandırma valfi kapanmazsa ve tıslama sesi ve oksijen buhar bulutu devam ediyorsa Haznedeki serbest bırakma düğmesine basarak Taşınabilir üniteyi dikkatlice çıkarın. Taşınabilir ünitenin altından yapılan havalandırma birkaç dakika içinde duracaktır. Havalandırma valfi kapatabileceğiniz sıcaklığa gelene dek ünitenin ısınmasını bekleyin. Taşınabilir üniteye, doğru oksijen akışı için basıncın yeterli hale gelmesi 60 dakikayı bulabilir. Gerekirse Hazneye takılı akış kontrolü valfi gibi alternatif bir oksijen kaynağı kullanın.
Taşınabilir ünite, doldurma işleminden sonra Hazneden kolayca çıkmıyor.	<ul style="list-style-type: none"> Taşınabilir ünite ve Hazne doldurma konnektörleri donmuş olabilir. KUVVET UYGULAMAYIN. Donmuş parçaların ısınması için birkaç dakika bekleyip buz eridiğinde Taşınabilir Üniteyi çıkarın. Ünitelerin birlikte donmasını önlemek için Haznedeki erkek doldurma konnektörünü ve Taşınabilir üniteye bağlı erkek doldurma konnektörünü doldurma işleminden önce temiz ve kuru bir bezle silin.

Temizlik Standardı



UYARI: ÜNİTEYİ YALNIZCA BOŞKEN TEMİZLEYİN.

- Hâfif bir bulaşık deterjanı ve su çözeltisi kullanılarak temizleyin.
- Temizlik çözeltisini doğrudan tüy bırakmayan bir beze uygulayın. Onaylı temizleyiciler arasında HydroPure ve HydroKlean vardır. Sprint/Stroller/Hi Flow Stroller'a temizleyicileri doğrudan püskürtmeyin.
- Dış yüzeyi, temizlenene dek tüy bırakmayan bezle silin.



Dikkat: Bu üniteleri temizlemek için yüksek sıcaklığa ve yüksek basınca sahip yıkama ekipmanları kullanmayın.

- Temizlik malzemesinin dahili bileşenlere veya valflere bulaşmamasına dikkat edin.
- Kullanmadan önce ünitenin tamamen kurumasını bekleyin.

Not: Sağlık hizmeti sağlayıcısının dikkatine: Yeniden işleme prosedürleri için ilgili servis kılavuzunu inceleyin.

WEEE ve RoHS



Bu sembol, ekipmanın sahiplerine ekipmanı kullanım ömrü sonunda Atık Elektrikli ve Elektronik Ekipmanlar (WEEE) Direktifine uygun olarak bir geri dönüşüm tesisine iade etmelerini hatırlatmaya yöneliktir. Ürünlerimiz, Tehlikeli Maddelerin Kısıtlanması (RoHS) direktifine uyar. Eser miktardan fazla kurşun veya başka tehlikeli malzeme içermezler.

Elden Çıkarma

Sprint/Stroller/Hi Flow Stroller ve tüm bileşenlerini, doğru şekilde elden çıkarmak için her zaman ev bakım hizmeti sağlayıcınıza iade edin. Pilin doğru bir biçimde elden çıkarılması için şehrinizdeki yerel idari birimlerle de iletişime geçebilirsiniz.

Taşıma ve Depolama

Cihaz dik konumda depolanmalı ve yeterince havalandırılmalıdır. Cihazın yana yatmasına izin vermeyin. %95'e kadar yoğunlaşmasız nem. Sıcaklık aralığı: -40°C ile 70°C (-40°F ile 158°F) arası.

Çalıştırma sıcaklığı -10°C ile 40°C (14°F ile 104°F) arasındadır. Bağıl nem aralığı: yoğunlaşmasız %30 ile %75 arası.

Not: Atmosfer basıncı aralığı: 700 hPa - 1.060 hPa (3.048 m - 305 m rakım) arası.

Bakım

Bu cihazın teknik kılavuza uygun olarak bakımının yapılması, hizmet sağlayıcımızın sorumluluğudur. Her türlü bakım talebi için hizmet sağlayıcımızla görüşün.

Yoğuşma tamponu, bakımı kullanıcı tarafından yapılabilecek tek parçadır. Diğer parçaların bakımı kullanıcı tarafından yapılamaz.

Öngörülen kullanım ömrü en az beş yıldır.

Buzlanma ve olası ekipman hasarlarını önlemek için hem sabit hem de taşınabilir ünitelerdeki doldurma konnektörlerini, doldurma işlemlerinin arasında temiz, kuru ve tüy bırakmayan bezle silin.

Not: Gerekli tüm ek bakım işlemleri, yetkili bir servis teknisyeni veya servis sağlayıcısı tarafından yapılmalıdır.

Aksesuarlar

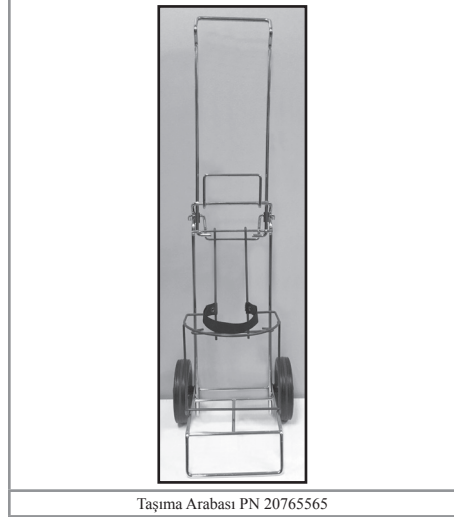

Taşıma Arabası PN 20765565

Güvenlik



UYARI: TAŞINABİLİR RF İLETİŞİM EKİPMANI (ANTEN KABLoları VE HARİCİ ANTENLER GİBİ AKSESUARLAR DAHİL), ÜRETİCİ TARAFINDAN BELİRTİLEN KABLolar DAHİL OLMAK ÜZERE SPRINT/ STROLLER/HI FLOW STROLLER'IN HERHANGİ BİR PARÇASINA 30 CM'DEN (12 İNÇ) YAKIN OLMAYACAK ŞEKİLDE KULLANILMALIDIR. AKSI TAKDİRDE BU EKİPMANIN PERFORMANSINDA DÜŞÜŞ YAŞANABİLİR.

UYARI: BU EKİPMANIN ÜRETİCİSİ TARAFINDAN BELİRTİLEN VEYA SAĞLANANLARIN DIŞINDAKİ AKSESUARLARIN, TRANSDÜSERLERİN VE KABLolarIN KULLANILMASI, BU EKİPMAN İÇİN DAHA FAZLA ELEKTROMANYETİK EMİSYONA VEYA DAHA AZ ELEKTROMANYETİK BAĞIŞIKLIĞA NEDEN OLABİLİR VE EKİPMANIN DÜZGÜN ŞEKİLDE ÇALIŞMASINI ÖNLEYEBİLİR.

UYARI: BU EKİPMANIN, BAŞKA EKİPMANLARLA BİTİŞİK VEYA ÜST ÜSTE KONMUŞ OLARAK KULLANILMASINDAN KAÇINILMALIDIR ÇÜNKÜ BU KULLANIM ŞEKLİ DOĞRU BİR BİÇİMDE ÇALIŞMAMAYA YOL AÇABİLİR. BU KULLANIM ŞEKLİ GEREKLİYSE BU EKİPMAN VE DİĞER EKİPMANLARIN NORMAL ŞEKİLDE ÇALIŞIP ÇALIŞMADIĞI GÖZLEMLENMELİDİR.



Dikkat: Elektrikli Tıbbi Ekipmanlar, Elektromanyetik uyumluluk (EMC) açısından özel önlemler gerektirir ve bu el kitabında sağlanan EMC bilgileri uyarınca kurulum kullanıma alınmalıdır.

Dikkat: Taşınabilir ve mobil radyo frekansı (RF) haberleşme ekipmanı, Tıbbi Elektrikli Ekipmanı etkileyebilir.

Tablo 1

Yönergeler ve Üreticinin beyanı - Elektromanyetik emisyonlar

Sprint/Stroller/Hi Flow Stroller aşağıda belirtilen elektromanyetik ortamda kullanıma yöneliktir. Sprint/Stroller/Hi Flow Stroller müşterisi veya kullanıcısı, ünitenin bu tür bir ortamda kullanılmasını sağlamalıdır.

Emisyon testi	Uyumluluk	Elektromanyetik ortam - yönergeler
RF emisyonları CISPR 11	Grup 1	Sprint/Stroller/Hi Flow Stroller, RF enerjisini yalnızca dahili fonksiyonu için kullanır. Bu nedenle, RF emisyonları oldukça düşüktür ve bu emisyonların, yakındaki elektronik ekipmanla herhangi bir parazite neden olması beklenmez.
RF emisyonları CISPR 11	Sınıf B	
Harmonik emisyonlar IEC 61000-3-2	Geçerli değil	Sprint/Stroller/Hi Flow Stroller, konutlar ve konutsal amaçlarla kullanılan binalara elektrik sağlayan kamusal düşük voltajlı güç kaynağı şebekesine bağlı olan tesisler de dahil olmak üzere tüm tesislerde kullanım için uygundur.
Voltaj dalgalanmaları/ titreme emisyonları IEC 61000-3-3	Geçerli değil	

Sprint / Stroller / Hi Flow Stroller

Tablo 2*: Taşınabilir ve hareketli RF haberleşme ekipmanları ile Sprint/Stroller/Hi Flow Stroller arasında bırakılması önerilen ayırım mesafeleri

Sprint/Stroller/Hi Flow Stroller, ışınan RF bozulmalarının kontrol altında olduğu bir elektromanyetik alanda kullanıma yöneliktir. Sprint/Stroller/Hi Flow Stroller müşterisi veya kullanıcısı, taşınabilir ve mobil RF iletişim ekipmanı (vericiler) ve Sprint/Stroller/Hi Flow Stroller arasında, iletişim ekipmanının maksimum çıkış gücüne göre aşağıda önerildiği şekilde minimum bir mesafeyi koruyarak elektromanyetik parazitin önlenmesine yardımcı olabilir.

Vericinin nominal maksimum çıkış gücü W	Vericinin frekansına göre ayırım mesafesi m		
	150 kHz - 80 MHz $d = 1,2\sqrt{P}$	80 MHz ve 800 MHz $d = 1,2\sqrt{P}$	800 MHz - 2,5 GHz $d = 2,3\sqrt{P}$
0,01	0,12 m	0,12 m	0,23 m
0,1	0,38 m	0,38 m	0,73 m
1	1,2 m	1,2 m	2,3 m
10	3,8 m	3,8 m	7,3 m
100	12 m	12 m	23 m

Yukarıda listelenmeyen bir nominal maksimum çıkış gücüne sahip olan vericiler için metre (m) cinsinden önerilen ayırım mesafesi (d), vericinin frekansı için geçerli olan denklem kullanılarak tahmin edilebilir; burada P, verici üreticisine göre vat (W) cinsinden vericinin maksimum çıkış gücü derecelendirmesidir.

NOT 1: 80 MHz ve 800 MHz'de, daha yüksek frekans aralığına yönelik ayırım mesafesi geçerlidir.

NOT 2: Bu yönergeler her durumda geçerli olmayabilir. Elektromanyetik yayılım; yapılar, nesnelere ve insanlar tarafından gerçekleştirilen absorpsiyondan ve yansımadan etkilenir.

* Bu tablo, belirli düzeylerde ve frekans aralıklarında test edilip yönetmeliklere uygun olduğu anlaşılmış ekipmanlar için standart gereklilik olarak eklenmiştir.

Tablo 3: Yönergeler ve üreticinin beyanı - Elektromanyetik bağışıklık

Sprint/Stroller/Hi Flow Stroller aşağıda belirtilen elektromanyetik ortamda kullanıma yöneliktir. Sprint/Stroller/Hi Flow Stroller müşterisi veya kullanıcısı, ünitenin bu tür bir ortamda kullanılmasını sağlamalıdır.

Bağışıklık testi	IEC 60601 test düzeyi	Uyumluluk düzeyi	Elektromanyetik ortam - yönerge
Elektrostatik boşalma (ESD) IEC 61000-4-2	± 8 kV kontakt ±2 kV, ± 4 kV, ±8 kV, ± 15 kV hava	± 8 kV kontakt ±2 kV, ± 4 kV, ±8 kV, ± 15 kV hava	Zemin ahşap, beton veya seramik karo olmalıdır. Zemin sentetik materyalle kaplanmışsa bağlı nem en az %30 olmalıdır.**
Elektriksel hızlı geçici rejim/patlama IEC 61000-4-4	±2 kV güç besleme hatları için ±1 kV (giriş/çıkış hatları için)	Geçerli değil DC ile güç verilen cihaz Geçerli değil giriş/çıkış hatları için veri yok	Geçerli değil
Dalgalanma IEC 61000-4-5	hattan hatta ±1 kV hattan toprağa ±2 kV	Geçerli değil DC ile güç verilen cihaz	Geçerli değil
Güç besleme giriş hatlarında gerilim düşmeleri, kısa kesintiler ve gerilim değişimleri IEC 61000-4-11	<%5 UT (UT'de >%95 düşüş), 0,5 döngü için %40 UT (UT'de %60 düşüş), 5 döngü için %70 UT (UT'de %30 düşüş), 25 döngü için < %5 UT (UT'de >%95 düşüş), 5 saniye için	Geçerli Değil DC ile güç verilen cihaz	Geçerli değil
Güç frekansı (50/60 Hz) manyetik alanı IEC 61000-4-8	3 A / m 50/60 Hz	3 A / m 50/60 Hz	Güç frekans manyetik alanları, tipik ticari ortama veya hastane ortamına uygun olmalıdır.

Not: U_T, test düzeyinin uygulanmasından önceki A.C. şebeke gerilimini ifade eder.

** Bu beyanda, gerekli test işleminin kontrollü bir ortamda yapıldığı ve Sprint/Stroller/Hi Flow Stroller cihazının yönetmeliklere uygun olduğu ifade edilmektedir.

Tablo 4

Yönergeler ve Üreticinin Beyanı—Bağışıklık ME Ekipmanları ve ME Sistemleri

Yönergeler ve Üreticinin Beyanı—Bağışıklık			
Sprint/Stroller/Hi Flow Stroller aşağıda belirtilen elektromanyetik ortamda kullanıma yöneliktir. Sprint/Stroller/Hi Flow Stroller müşterisi veya kullanıcısı, ünitenin bu tür ortamda kullanılmasını sağlamalıdır.			
Bağışıklık Testi	IEC 60601 Test Düzeyi	Uyumluluk Düzeyi	Elektromanyetik Ortam - Yönergeler
İletilen RF IEC 61000-4-6 Işınan RF IEC 61000-4-3	3 Vrms 6 Vrms (ISM Bantlarında) 150 kHz - 80 MHz 80 MHz - 2,7 GHz	Geçerli değil Pille çalışan cihaz, SIP/ SOP yok 10 V/m 80 MHz—2,7 GHz 1 kHz'de %80 AM	Taşınabilir ve mobil RF iletişim ekipmanı, kablolar da dahil olmak üzere Sprint/Stroller/Hi Flow Stroller ünitesinin herhangi bir parçasına, vericinin frekansı için geçerli olan denklem kullanılarak hesaplanan önerilen ayırım mesafesinin yakın olmayacak şekilde kullanılmalıdır. Önerilen ayırım mesafesi $d = 1,2 \sqrt{P}$ $d = 1,2 \sqrt{P}$ $d = 2,3 \sqrt{P}$ Burada P, verici üreticisine göre vat (W) cinsinden vericinin maksimum çıkış gücü derecesidir ve d, metre (m) cinsinden önerilen ayırım mesafesidir. Bir elektromanyetik saha araştırmasında ^a belirlendiği üzere, Sabit RF vericilerinden gelen alan kuvvetleri, her bir frekans aralığında uyumluluk düzeyinden düşük olmalıdır. Şu sembole işaretlenmiş ekipmanın yakınında parazit oluşabilir. 

Test frekansı (MHz)	Bant ^{a)} (MHz)	Servis ^{a)}	Modülasyon ^{b)}	Maksimum güç (W)	Mesafe (m)	Bağışıklık Testi Düzeyi (V/m)
385	380-390	TETRA 400	Puls Modülasyonu ^{b)} 18 Hz	1,8	0,3	27
450	430-470	GMRS 460, FRS 460	FM ^{c)} ±5 kHz sapma 1 kHz sine	2	0,3	28
710	704-787	LTE Band 13, 17	Puls Modülasyonu ^{b)} 217 Hz	0,2	0,3	9
745						
780						
810						
870	800-960	GSM 800/900, TETRA 800, IDEN 820, CDMA 850, LTE Band 5	Puls Modülasyonu ^{b)} 18 Hz	2	0,3	28
930						
1.720						
1.845						
1.970	1.700-1.900	GSM 1800; CDMA 1900; GSM 1900; DECT; LTE Band 1, 3, 4, 25; UMTS	Puls Modülasyonu ^{b)} 217 Hz	2	0,3	28
2.450						
5.240	2.400-2.570	Bluetooth, WLAN, 802.11 b/g/n, RFID 2450, LTE Band 7	Puls Modülasyonu ^{b)} 217 Hz	2	0,3	28
5.500	5.100-5.800	WLAN 802.11 a/n	Puls Modülasyonu ^{b)} 217 Hz	0,2	0,3	9
5.785						

















Not: BAĞIŞIKLIK TEST DÜZEYİ'nin elde edilmesi için gerekirse verici anten ile Sprint/Stroller/Hi Flow Stroller arasındaki mesafe 1 m'ye indirilebilir. IEC 61000-4-3 tarafından 1 m test mesafesine izin verilir.















^a Bazı hizmetler için yalnızca yer-uydu bağı frekansları eklenmiştir.

^b Taşıyıcı, %50 görev döngüsü kare dalga sinyali kullanılarak modüle edilmiştir.

^c Gerçek modülasyonu temsil etmesine karşın en kötü senaryo olacağından, FM modülasyonuna alternatif olarak 18 Hz'de %50 puls modülasyonu kullanılabilir.

Glosář symbolů

ISO 7000	
	Chraňte před deštěm, uchovávejte v suchu. Reg. č. 0626
	Limit stohování podle počtu. Reg. # 2403
	Název a adresa výrobce. Reg. č. 3082
	Země a datum výroby. „CC“ označuje dvoupísmenný kód země výroby. Datum výroby je ve formátu RRRR-MM-DD. Reg. # 6049
	Upozornění: Prostudujte si průvodní dokumentaci. Reg. č. 0434A
	Katalogové číslo. Reg. č. 2493
	Sériové číslo. Reg. č. 2498
	Rozsah skladovacích nebo provozních teplot. Reg. č. 0632
	Rozsah vlhkosti při skladování. Reg. č. 2620
	Omezení atmosférického tlaku. Reg. č. 2621
	Touto stranou nahoru. Reg. č. 0623
	Křehké, manipulujte opatrně. Reg. č. 0621
	Obsahuje nebezpečné látky. Reg. # 3723
	Dovozce. Reg. # 3725
ISO 7010	
	Při styku se studeným kapalným či plyným kyslíkem nebo namrzlými částmi může dojít k omrzlinám. Varování při nízké teplotě. Upozornění na mrazivé podmínky nebo nízkou teplotu. Reg. č. W010
	Je nezbytné přečíst příručku k obsluze. Reg. č. M002
	Chraňte před otevřeným plamenem, ohněm, jiskrami. Zákaz kouření a manipulace s plamenem. Reg. č. P003

	V blízkosti jednotky ani při manipulaci s ní nekuřte. Reg. č. P002
	Příložná část typu BF (stupeň ochrany proti úrazu elektrickým proudem). Reg. č. 5333
	Varování. Reg. č. W001
Směrnice Rady 93/42/EHS	
	Zplnomocněný zástupce v Evropském společenství
	Pokud je na štítku jedinečného identifikátoru prostředku (UDI) produktu uveden symbol CE #####, zařízení splňuje požadavky směrnice 93/42 / EHS týkající se zdravotnických prostředků. Symbol CE ##### označuje číslo oznámeného subjektu.
	Toto zařízení splňuje požadavky směrnice 2010/35/EU o zdravotnických prostředcích. Nese zobrazené označení pí.
ADR	
	Netoxický plyn.
	Nebezpečí Oxidující látky: nebezpečí zesilující požár. Oxidační činidla způsobují, že požáry hoří intenzivněji.
	HLUBOCE ZCHLAZENÁ KAPALINA, USP; vyrobeno zkapalněním vzduchu
Další symboly	
	Vždy zajistěte dobré odvětrání jednotky.
	Chraňte před hořlavými materiály, oleji a mazivy.
	Autorizovaný zástupce ve Švýcarsku.
	Pokud je zařízení opatřeno značkou UKCA, jak je znázorněno s kódem UKCA##### s číslem notifikované osoby, toto zařízení vyhovuje předpisům UKCA.
IEC 60417	
	Nezakrývejte jednotku a nenoste přenosnou jednotku pod oblečením. Tyto jednotky normálně odvětrávají kyslík. č. 5641

21 CFR 801.15	
RX ONLY	Tato zařízení smí být podle federálních zákonů prodávána pouze lékaři nebo na jejich příkaz.
IEC 60601-1	
IP22	Odolné proti kapání
Směrnice Rady 2012/19/EU	
	OEEZ Tento symbol má připomínat vlastníkům zařízení, aby je po skončení životnosti vrátili do recyklačního zařízení v souladu se směrnicí o odpadních elektrických a elektronických zařízeních (WEEE).
	Naše produkty budou splňovat omezení směrnice o nebezpečných látkách (RoHS). Nebudou obsahovat více než stopová množství olova nebo jiného obsahu nebezpečného materiálu.

ISO 15223-1	
MD	Zdravotnické zařízení. Reg. # 5.7.7
UDI	Jedinečný identifikátor zařízení # 5.7.10

Na tento výrobek se může v USA i mezinárodně vztahovat jeden nebo více patentů. Seznam platných patentů najdete na níže uvedené webové stránce. Pat.: www.caireinc.com/corporate/patents/.

Specifikace

- Provozní režim: Kontinuální průtok
- Typ ochrany před úrazem elektrickým proudem: Zařízení s vnitřním napájením
- Stupeň ochrany před úrazem elektrickým proudem: Příložná část typu BF
- Klasifikace podle stupně ochrany proti vniknutí vody: IP22 – běžná zařízení
- Zařízení není vhodné pro použití v prostředí hořlavých směsí

Technické údaje výrobku	Sprint	Stroller	Hi Flow Stroller
Kapacita kapalného kyslíku	0,68 kg (1,5 lb)	1,36 kg (3,0 lb)	1,36 kg (3,0 lb)
Kapacita plynného ekvivalentu	513 l	1026 l	1025 l
Hmotnost, prázdný	2,04 kg (4,5 lb)	2,27 kg (5,0 lb)	2,49 kg (5,5 lb)
Hmotnost, naplněný	2,72 kg (6,0 lb)	3,63 kg (8,0 lb)	3,86 kg (8,5 lb)
Výška	298 mm (11,75")	343 mm (13,5")	343 mm (13,5")
Rozměry	123,83 mm (4,875") H x 191 mm (7,5") Š	149,23 mm (5,875") H x 191 mm (7,5") Š	149 mm (5,875") H x 191 mm (7,5") Š
Typická doba použití při průtoku 2 l/min	4,3 hodiny	8,5 hodin	8,5 hodin
Provozní tlak	137 kPa (20 psi)	137 kPa (20 psi)	137 kPa (20 psi)
Běžná rychlost odpařování	0,57 kg/den (1,3 lb/den)	0,57 kg/den (1,3 lb/den)	0,57 kg/den (1,3 lb/den)
Standardní rozsah regulace průtoku	Vypnuto, 0,25; 0,5; 0,75; 1; 1,5; 2; 2,5; 3; 4; 5; 6 l/min	Vypnuto, 0,25; 0,5; 0,75; 1; 1,5; 2; 2,5; 3; 4; 5; 6 l/min	Vypnuté, 0,5; 1; 2; 2,5; 3; 4; 6; 8; 10; 12; 15 l/min
Přesnost průtoku*	±10 %	±10 %	±10 %

* Tato přesnost platí pouze při 21 °C a 14,7 psig a s kalibrovaným přesným hmotnostním průtokoměrem.

Sprint / Stroller / Hi Flow Stroller

Varovné informace

Důležité: Před použitím přístrojů Sprint / Stroller / Hi Flow Stroller si pečlivě přečtěte tuto příručku. Pouze na předpis.

	VAROVÁNÍ: TOTO ZAŘÍZENÍ NENÍ URČENO PRO UDRŽOVÁNÍ PACIENTA PŘI ŽIVOTĚ.
	VAROVÁNÍ: MÁTE-LI POZEŘENÍ, ŽE ZAŘÍZENÍ NEPRACUJE SPRÁVNĚ, ZAVOLEJTE SVĚMU POSKYTOVATELI ZDRAVOTNÍ PÉČE. NEPOKOUŠEJTE SE JEDNOTKU SAMI OPRAVOVAT ANI SEŘIZOVAT.
	VAROVÁNÍ: NEUPRAVUJTE TOTO ZAŘÍZENÍ BEZ SCHVÁLENÍ VÝROBCEM.
	VAROVÁNÍ: JE-LI NUTNÝ NEPŘETŘŽITÝ PŘÍVOD KYSLÍKU, ZAJISTĚTE, ABY BYLO BĚHEM LÉČBY K DISPOZICI DOSTATEČNÉ MNOŽSTVÍ KYSLÍKU A/ NEBO SEKUNDÁRNÍ PŘÍVOD KYSLÍKU.
	VAROVÁNÍ: VYVARUJTE SE KOUŘENÍ A POUŽITÍ SVÍČEK ČI OTEVŘENÉHO OHNĚ VE VZDÁLENOSTI DO 3 METRŮ (10 STOP) OD PŘÍSTROJE A ZAJISTĚTE VZDÁLENOST NEJMÉNĚ 20 CM (8 PALCŮ) OD ZDROJE VZNÍCENÍ.
	VAROVÁNÍ: UMÍSTĚTE JEDNOTKU DO DOBRĚ VĚTRANÝCH PROSTOR.
	VAROVÁNÍ: ZAŘÍZENÍ OBSAHUJÍCÍ KAPALNÝ KYSLÍK NESKLADUJTE VE SKŘÍNI, KUFRU AUTA ANI JINÉM UZAVŘENÉM PROSTORU. NEPOKLÁDEJTE NA ZAŘÍZENÍ PŘIKRÝVKY, ZÁVĚSY ANI JINÉ TEXTILIE.
	VAROVÁNÍ: TENTO VÝROBEK VÁS MŮŽE VYSTAVIT CHEMICKÝM LÁTKÁM, VČETNĚ NIKLU, KTERÝ JE VE STÁTĚ KALIFORNIE ZNÁM JAKO KARCINOGEN. PODROBNĚJŠÍ INFORMACE NAJDETE NA WWW.P65WARNINGS.CA.GOV.
	VAROVÁNÍ: V PŘÍPADĚ VÁŽNĚHO INCIDENTU S TÍMTO ZAŘÍZENÍM BY MĚL UŽIVATEL OKAMŽITĚ NAHLÁSIT INCIDENT POSKYTOVATELI A / NEBO VÝROBCI. VÁŽNÝ INCIDENT JE DEFINOVÁN JAKO ZRANĚNÍ, SMRT NEBO POTENCIÁL ZPŮSOBIT ZRANĚNÍ / SMRT V PŘÍPADĚ OPAKOVANÉHO VÝSKYTU INCIDENTU. UŽIVATEL MŮŽE TAKÉ NAHLÁSIT INCIDENT PŘÍSLUŠNĚMU ORGÁNU V ZEMI, KDE K INCIDENTU DOŠLO.

	Upozornění: Přístroje Sprint / Stroller / Hi Flow Stroller používejte pouze podle pokynů svého lékaře.
	Upozornění: Tato zařízení smí být podle federálních zákonů prodávána pouze lékaři nebo na jejich příkaz.

Upozornění: Jednotka obsahuje kapalný kyslík, který má extrémně nízkou teplotu, téměř -184 °C (-300 °F). Vystavení takto nízké teplotě může způsobit závažné omrzliny.

Upozornění: Ačkoli je kapalný i plynný kyslík nehořlavý, urychluje hoření jiných materiálů. Toto riziko spolu s nízkou teplotou kapalného kyslíku vyžadují jistá bezpečnostní opatření.

Upozornění: Uchovávejte hořlavé materiály v dostatečné vzdálenosti od tohoto zařízení. Aerosolové spreje, oleje a maziva, včetně krémů na obličej či vazelíny, se snadno vznítí a za přítomnosti kyslíku mohou rychle hořet.
Upozornění: Kouření při nošení kyslíkové kanyly může způsobit popáleniny obličeje a může mít za následek i smrt. Jestliže sejmete kanylu a položíte ji na oblečení, povlečení, pohovku nebo jiný výplňový materiál, po kontaktu s cigaretou, zdrojem tepla, jiskrou či otevřeným plamenem dojde ke vzplanutí ohně. Pokud kouříte, je nutné dbát těchto pokynů: (1) vypněte přenosnou jednotku, (2) odpojte kanylu a (3) opusťte místnost, v níž se přístroj nachází.
Upozornění: Dojde-li k neúmyslnému převržení jednotky, pokud je to možné, ihned ji opatrně znovu postavte do svislé polohy. Jestliže uniká kapalný kyslík, ihned opusťte dané prostory a zavolejte svému poskytovateli zdravotní péče. Nesnažte se jednotku přemístit ani zastavit únik kapalného kyslíku.

Poznámka: Nedotýkejte se namrzlých částí jakékoli jednotky.
Poznámka: Přenosnou jednotku neskladujte ani neprovazujte, když je připojena ke stacionární jednotce.
Poznámka: Zajistěte, aby tento přístroj neobsluhoval ani s ním nemanipuloval neškolený personál.
Poznámka: Používání tohoto přístroje v komerční osobní i nákladní letecké přepravě je zakázáno Federální leteckou správou (Federal Aviation Administration).

Zamýšlené použití

CAIRE Sprint/Stroller/Hi Flow Stroller je určen k podávání doplňkového kyslíku. Zařízení není určeno pro podporu života a neposkytuje žádné funkce pro sledování pacienta.

Úvod

Přístroje Sprint, Stroller a Hi Flow Stroller jsou určeny k podávání doplňkového kyslíku pacientovi v domácnosti koncového uživatele a lze je rovněž použít v zařízeních, jako jsou pečovatelské ústavy či zařízení subakutní péče. Přístroje Sprint / Stroller / Hi Flow Stroller jsou určeny jako ambulantní zdroj kyslíku na delší časové období.

Přístroj používají pacienti s CHOPN nebo sníženou schopností dýchání. Přístroj se předepisuje pacientovi. Přístroj se prodává poskytovateli, který je vyškolen k provozování přístrojů Sprint / Stroller / Hi Flow Stroller a provádění jejich servisu. Poskytovatel vyškolí uživatele.

Přístroj není určen k podpoře života ani neposkytuje žádné možnosti sledování pacienta. Doporučujeme, aby byl pro případ mechanické poruchy k dispozici náhradní zdroj doplňkového kyslíku. Tyto přenosné jednotky jsou rovněž opatřeny rychloodpojovacími ventilem, který lze připojit k zásobníku kapalného kyslíku, a přenosnou jednotku tak doplnit. Zásobník plní váš poskytovatel zdravotní péče.

Tato uživatelská příručka obsahuje pokyny pro použití přístrojů Sprint / Stroller / Hi Flow Stroller. Informace týkající se provozu stacionární jednotky najdete v uživatelské příručce dodané s jednotkou.

Poznámka: Poskytovatel služeb vám pomůže s počáteční instalací a poskytne vám pokyny ohledně správné manipulace s jednotkou a jejího správného používání.









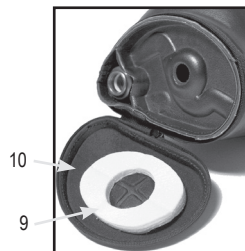
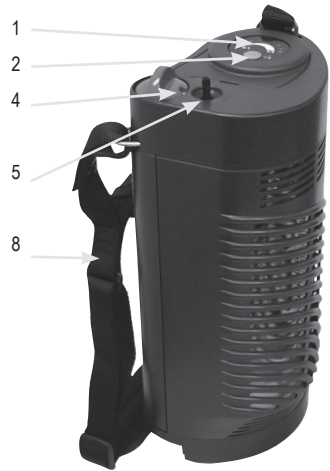

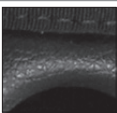

Jednotky Sprint, Stroller a Hi Flow Stroller

Ovládací prvky

1. Elektronické měřidlo hladiny kapaliny
2. Elektronický hladinový spínač
3. Mechanické měřidlo hladiny kapaliny
4. Knoflík regulace průtoku
5. Konektor kyslíkové hadičky
6. Odvzdušňovací ventil
7. Plnicí připojení (identifikaci rychloodpojovacích ventilů najdete na další straně)
8. Popruh pro přenášení s ramenním polštářkem
9. Podložka na kondenzát
10. Nádobka na kondenzát



Identifikace rychloodpojovacího ventilu

Konektor přenosné jednotky	Konektor stacionární jednotky	Typ rychloodpojovacího ventilu	
		Boční plnění CAIRE	Boční plnění se zablokováním
		LIFE-OX	Horní plnění se zablokováním
		PENOX	
		TAEMA	Horní plnění s nástrčným provedením
		PB	

3. Shora přiložte plnicí konektor ve vzpřímené poloze ke konektoru stacionární jednotky.



4. a. Pokud se jedná o nástrčný konektor:
Zasunujte konektor přístroje Sprint / Stroller / Hi Flow Stroller do stacionární jednotky, dokud neucítíte, že konektor zacvakl.



b. Pokud jde o konektor Penox nebo Life-Ox:
Otáčejte přístrojem Sprint / Stroller / Hi Flow Stroller, dokud neucítíte, že konektor zacvakl. Pak opatrně, ale pevně otáčejte přístrojem Sprint / Stroller / Hi Flow Stroller ve směru hodinových ručiček (↻) a přitom tlačte směrem dolů.



Poznámka: Pokračujte krokem 6 v části Plnění přístrojů Sprint / Stroller / Hi Flow Stroller s bočním plněním.

Provozní pokyny

Plnění přístrojů Sprint / Stroller / Hi Flow Stroller s horním plněním

1. Očistěte plnicí konektory na stacionární jednotce i na přístroji Stroller / Spirit / Hi Flow Stroller čistým a suchým hadříkem, který nepouští vlákna.

 **Upozornění: Plnicí konektory musí být suché, protože vlhkost může způsobit vzájemné přimrznutí přístroje Sprint / Stroller / Hi Flow Stroller a stacionární jednotky.**

2. Ujistěte se, že knoflíky regulující průtok na přístroji Sprint / Stroller / Hi Flow Stroller i na zásobníku jsou v poloze vypnuto (0).

Plnění přístrojů Sprint / Stroller / Hi Flow Stroller s bočním plněním

1. Očistěte plnicí konektory na stacionární jednotce i na přístroji Sprint / Stroller / Hi Flow Stroller čistým a suchým hadříkem, který nepouští vlákna.

 **VAROVÁNÍ: PLNICÍ KONEKTORY MUSÍ BÝT SUCHÉ, PROTOŽE VLHKOST MŮŽE ZPŮSOBIT VZÁJEMNÉ PŘIMRZnutí PŘÍSTROJE SPRINT / STROLLER / HI FLOW STROLLER A STACIONÁRNÍ JEDNOTKY.**

- Ujistěte se, že knoflíky regulující průtok na přístroji Sprint / Stroller / Hi Flow Stroller i na zásobníku jsou v poloze vypnuto (0).
- Přiložte plnicí konektor přístroje Sprint / Stroller / Hi Flow Stroller ve vzpřímené poloze ke konektoru stacionární jednotky.



- Otáčejte přístrojem Sprint / Stroller / Hi Flow Stroller proti směru hodinových ručiček (↺), dokud neucítíte, že kolík zapadl do výřezu.



- Opatrně, ale pevně otáčejte přístrojem Sprint / Stroller / Hi Flow Stroller tak, aby se opět ocitl ve vzpřímené poloze. Nyní jsou jednotky vzájemně spojeny.



Poznámka: Pokračujte krokem 6.

Poznámka: V případě konektoru s nástrčným provedením přidržujte během plnění jednotku na místě.

- Otevřete odvzdušňovací ventil a začněte plnit přístroj Sprint / Stroller / Hi Flow Stroller. Měli byste slyšet zvuk unikajícího kyslíku, tím se ovšem neznepokojujte. Syčení, které slyšíte, je zcela normální.

Poznámka: Odečty měřidla hladiny kapaliny jsou nej přesnější 30 nebo více sekund po naplnění přístroje Sprint / Stroller / Hi Flow Stroller.



- Kolem přípojky se také může tvořit pára. Jedná se o normální jev způsobený velkým teplotním rozdílem mezi kapalným kyslíkem a teplým vzduchem obklopujícím jednotku.
- Po naplnění jednotky zavřete odvzdušňovací ventil. To, že je jednotka naplněná, poznáte podle toho, že syčení náhle začne znít jinak a z odvzdušňovací hadičky začne vycházet kapalina.

Poznámka: Nejúplnější naplnění přístroje Sprint / Stroller / Hi Flow Stroller dosáhnete tehdy, když ventil zavřete, až když z jednotky vychází téměř nepřetržitý proud kapaliny. Takovýto postup však vede k vyplývání určitého množství kapalného kyslíku.

Poznámka: Zavřete-li ventil při první známce toho, že z jednotky vychází kapalina, nebude naplnění přístroje Sprint / Stroller / Hi Flow Stroller úplné, ale vyhnete se plynutí kapalným kyslíkem.

- V případě nástrčných konektorů stiskněte tlačítko pro uvolnění, dokud se jednotky neoddělí. V případě všech ostatních konektorů otáčejte jednotkou, dokud se neoddělí od stacionární jednotky.

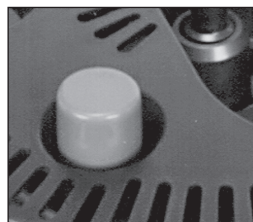

Tlačítko pro uvolnění na přenosné jednotce (pouze nástrčné provedení)

5. Chcete-li zjistit, jak dlouho bude přístroj Sprint / Stroller / Hi Flow Stroller pracovat, použijte jako vodítko následující tabulku:

Nastavení regulačního ventilu průtoku (FCV)			
Model	Sprint	Stroller	Hi Flow Stroller
	Jmenovité	Jmenovité	
Poloha FCV	Sprint	Stroller	Hi Flow Stroller
Vypnuto	30:00	60:00	71:00
0,25	18:00	30:00	Není k dispozici
0,5	12:12	23:00	32:00
0,75	9:18	17:24	Není k dispozici
1	7:30	14:06	16:00
1,5	5:30	10:12	Není k dispozici
2	4:18	8:00	8:00
2,5	3:36	6:36	6:20
3	3:06	5:36	5:20
4	2:24	4:24	4:00
5	2:00	3:36	Není k dispozici
6	1:42	3:00	2:40
8	Není k dispozici	Není k dispozici	2:00
10	Není k dispozici	Není k dispozici	1:40
12	Není k dispozici	Není k dispozici	1:20
15	Není k dispozici	Není k dispozici	1:00

Poznámka: Doby jsou uvedeny v hodinách a minutách (formát 00:00).

Poznámka: „Jmenovité“ doby platí za ideálních podmínek, tj. maximální naplnění, přesné průtoky, příznivá míra ztrát, jednotka se nepřemísťuje atd.

Jde o maximální předpokládané doby.

Poznámka: Vaše individuální výsledky se budou různit.

6a. Ověření hladiny kapalného kyslíku v jednotce pomocí elektronického měřidla hladiny kapaliny:

- **Měřidlo Gen 3:** Nejméně dvě sekundy podržte stisknuté tlačítko (hladinový spínač) na horní straně jednotky. Odečtením v horní části světelné lišty zjistíte hladinu obsahu.



- **Měřidlo Gen 4:** Stiskněte zelené ovládací tlačítko na čelní ploše měřidla. Hodnotu odečtěte na oblouku LED kontrolky, který ukazuje hladinu obsahu.



Upozornění: Přístroj Sprint / Stroller / Hi Flow Stroller je prázdný, jestliže svítí pouze poslední segment světelné lišty.

Pokud se při stisknutí tlačítka rozsvítí ukazatel vybité baterie, informujte svého poskytovatele zdravotní péče.

Poznámka: I když je ukazatel vybité baterie rozsvícený, přístroj Sprint / Stroller / Hi Flow Stroller bude nadále přivádět kyslík, a to tak dlouho, dokud bude v jednotce kapalný kyslík.

6b. Ověření hladiny kapalného kyslíku v jednotce pomocí mechanického měřidla hladiny kapaliny:

- Uchopte jednotku za textilní popruh přímo nad černým pouzdem pružinové váhy s ukazatelem obsahu.
- Počkejte, až se jednotka stabilizuje (tj. nebude se houpat nahoru a dolů), a pak na barevné stupnici odečtěte přibližný obsah kapalného kyslíku.



Poznámka: Je-li jednotka prázdná, na stupnici bude vidět pouze červený proužek. V takovém případě je třeba jednotku před použitím naplnit.

7. Za určitých podmínek prostředí při kontinuálním používání a zejména když se přenosná jednotka nepohybuje, může se kolem vaporizační cívky a na pouzdře vytvořit nadměrná námraza. Tuto námrazu můžete odstranit tak, že na jednotku zaťukáte nebo nashromážděnou námrazu z pouzdra setřete.

Údržba podložky na kondenzát

Jakmile bude přístroj prázdný a ohřeje se na pokojovou teplotu, odstraňte z nádoby na kondenzát veškerou vlhkost:

V případě tvrdého pouzdra

- Nakloňte přístroj k jedné straně. Uchopte knoflík uprostřed nádoby na kondenzát (v dolní části přístroje) a vytáhněte ho přímým pohybem. Tím se nádoba uvolní.

Poznámka: Pokud je podložka silně znečištěná, je možné ji vyprat v pračce (s bělicím prostředkem pro dezinfikování).

- Chcete-li nádobu vrátit na místo, umístěte ji nad středem okrouhlého otvoru v dolní části přístroje a stiskněte knoflík, jedním cvaknutím nádoba zapadne a druhým cvaknutím se nádoba zablokuje na svém místě.

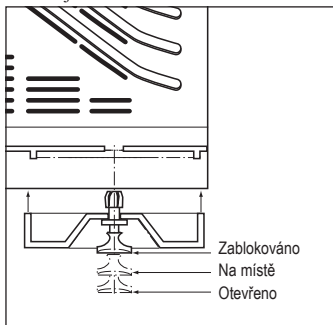

Nádoba s knoflíkem



Poznámka: Jestliže se knoflík nezasune, a nádoba tedy nezapadne, držte nádobu a vytahujte knoflík, dokud s cvaknutím nepřejde do polohy otevření. Nyní vraťte nádobu na místo, jak bylo popsáno dříve.

V případě měkkého pouzdra

- Rozepněte dolní zip a stáhněte dolní kryt.
- Vyměte podložku z nádoby a vyždímejte veškerou absorbovanou vlhkost. Než podložku vrátíte do nádoby, nechte ji zcela vyschnout.

Poznámka: Pokud je podložka silně znečištěná, je možné ji vyprat v pračce (s bělicím prostředkem pro dezinfikování).

- Chcete-li ji vrátit na místo, jednoduše podložku vložte do dolního krytu a znovu zapněte dolní zip.

Poznámka: Jestliže se knoflík nezasune, a nádoba tedy nezapadne, držte nádobu a vytahujte knoflík, dokud s cvaknutím nepřejde do polohy otevření. Nyní vraťte nádobu na místo, jak bylo popsáno dříve.

Omezení námrazy

Za určitých podmínek prostředí při kontinuálním používání a zejména když se přenosná jednotka nepohybuje, může se kolem vaporizační cívky a na pouzdře vytvořit nadměrná námraza. Tuto námrazu můžete odstranit tak, že na jednotku zaťukáte nebo nashromážděnou námrazu z pouzdra setřete.



VAROVÁNÍ: VZHLEDEM K MOŽNOSTI NADMĚRNÉ VLHKOSTI / TVORBY LEDU DOPORUČUJEME, ABY PŘÍSTROJ HI FLOW STROLLER ZŮSTAL NEČINNÝ PO DOBU 1 HODINY PO POUŽÍVÁNÍ, ABY SE SNIŽILO HROMADĚNÍ VLHKOSTI.

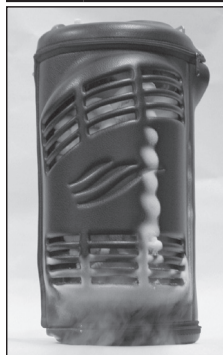

V důsledku vyšších průtokových rychlostí spojených s přístrojem Hi Flow Stroller bude na jednotce docházet ke kondenzaci a určité námraze, zvláště při nastaveních 10 l/min a vyšších. Doporučujeme po používání ponechat jednotku po dobu minimálně 1 hodiny v nečinnosti, aby se snížila možnost jejich nadměrné tvorby v důsledku kontinuálního používání.

Odstraňování potíží

Následující informace jsou určeny k tomu, aby vám pomohly při odstraňování potíží a řešení jednoduchých provozních problémů, se kterými se můžete setkat při používání přístroje Sprint / Stroller / Hi Flow Stroller.

Potíže	Řešení
Přenosná jednotka vydává syčivý zvuk.	<ul style="list-style-type: none"> • Syčení se může ozývat z důvodu udržování správného provozního tlaku v přenosné jednotce. K syčení nejpravděpodobněji dochází po naplnění nebo po změně polohy přenosné jednotky. Po naplnění může být syčení slyšet zhruba po dobu 10 minut. Kromě toho může být slyšet tehdy, když je ventil regulující průtok nastaven na nízký průtok. • Jestliže se přenosná jednotka nachází v nevhodné poloze, vraťte ji do vzpřímené polohy a několik minut počkejte, aby se stabilizovala.
Průtok přenosné jednotky se během používání zastaví.	<ul style="list-style-type: none"> • Ujistěte se, zda je kanyla pevně připevněna k výstupu kyslíku. • Ujistěte se, zda není kanyla přehnutá. • Zkontrolujte ukazatel obsahu / měřidlo hladiny a podle potřeby přenosnou jednotku naplňte. • Ujistěte se, že knoflík pro regulaci tlaku není v poloze vypnuto („0“).
Přenosná jednotka se neplní.	<ul style="list-style-type: none"> • Ověřte, zda je v zásobníku kyslík. • Ujistěte se, zda jsou plnicí konektory přenosné jednotky a zásobníku po celou dobu plnicího procesu zcela připojeny.
Odvzdušňovací ventil přenosné jednotky se na konci plnicího procesu správně nezavírá.	<ul style="list-style-type: none"> • Pokud se odvzdušňovací ventil nezavře a přetrvává syčení a závoj kyslíkových par, opatrně odeberte přenosnou jednotku stisknutím uvolňovacího tlačítka na zásobníku. Odvzdušnění ve spodní části přenosné jednotky během několika minut skončí. Nechte jednotku zahřát, dokud nebude možné zavřít odvzdušňovací ventil. Může trvat až 60 minut, než se v přenosné jednotce obnoví dostatečný tlak pro přesný průtok kyslíku. V případě potřeby použijte náhradní zdroj kyslíku, například regulační ventil průtoku připojený k zásobníku.
Přenosnou jednotku nelze po naplnění snadno odpojit od zásobníku.	<ul style="list-style-type: none"> • Plnicí konektory přenosné jednotky a zásobníku pravděpodobně zamrzly. • NEPOUŽÍVEJTE SÍLU. Ponechte zamrzlé části několik minut zahřát, a jakmile led roztaje, odpojte přenosnou jednotku. Abyste předešli vzájemnému přimrznutí jednotek, oťete vždy před plněním zástrčku plnicího konektoru na zásobníku a zásuvku plnicího konektoru na přenosné jednotce čistým, suchým hadříkem.

Standardní čištění



VAROVÁNÍ: JEDNOTKU ČISTĚTE, POUZE JE-LI PRÁZDNÁ.

- Čistěte roztokem slabého mycího prostředku na nádobí a vody.
- Čistící roztok aplikujte přímo na hadřík, který nepouští vlákna. Mezi schválené čisticí prostředky patří HydroPure a HydroKlean. Čisticí prostředky nestříkejte přímo na přístroj Sprint / Stroller / Hi Flow Stroller.
- Hadříkem, který nepouští vlákna, otřete do čista vnější povrch.



Upozornění: K čištění těchto jednotek nepoužívejte zařízení pracující při vysokém tlaku nebo vysoké teplotě.

- Dbejte na to, aby se čisticí prostředek nedostal do kontaktu s vnitřními součástmi ani ventily.
- Před použitím nechte jednotku dokonale oschnout.

Poznámka: Poznámka pro poskytovatele zdravotní péče – postupy před opětovným uvedením do provozu naleznete v příslušné servisní příručce.

Směrnice OEEZ a RoHS



Tento symbol má majitelé zařízení připomenout, že jej mají podle směrnice o odpadních elektrických a elektronických zařízeních (OEEZ) na konci životnosti odevzdat sběrnému recyklačnímu zařízení. Naše výrobky odpovídají směrnici o omezení používání některých nebezpečných látek v elektrických a elektronických zařízeních (RoHS). Neobsahují více než stopové množství olova ani jiných nebezpečných materiálů.

Likvidace

Za účelem řádné likvidace vždy vraťte přístroj Sprint / Stroller / Hi Flow Stroller, včetně všech součástí, poskytovateli domácí zdravotní péče. Můžete také kontaktovat místní městský úřad a požádat o pokyny k řádné likvidaci baterie.

Přeprava a skladování

Přístroj je nutné uložit ve svislé poloze a řádně jej odvětrat. Dbejte na to, aby přístroj neležel na boku. Vlhkost do 95 %, bez kondenzace. Rozsah teplot od -40 do 70 °C (-40 až 158 °F).

Provozní teplota se pohybuje od -10 do 40 °C (14 až 104 °F). Relativní vlhkost se pohybuje od 30 do 75 %, bez kondenzace.

Poznámka: Rozsah atmosférického tlaku je 700 až 1060 hPa (výška 10 000 až -1000 stop).

Údržba

Za veškerou údržbu, která je vyžadována dle technické příručky k tomuto přístroji, nese odpovědnost poskytovatel služeb. S veškerými požadavky na údržbu se obraťte na svého poskytovatele služeb.

Uživatel smí provádět pouze údržbu podložky na kondenzát. Žádné jiné části údržbu ze strany uživatele neumožňují.

Předpokládaná životnost je nejméně pět let.

Plnicí konektory na stacionární i přenosné jednotce mezi každým plněním očistěte suchým a čistým hadříkem, který nepouští vlákna, abyste předešli zamrznutí a potenciální poruše zařízení.

Poznámka: Veškerou další potřebnou údržbu musí provést kvalifikovaný servisní technik nebo poskytovatel služeb.

Příslušenství

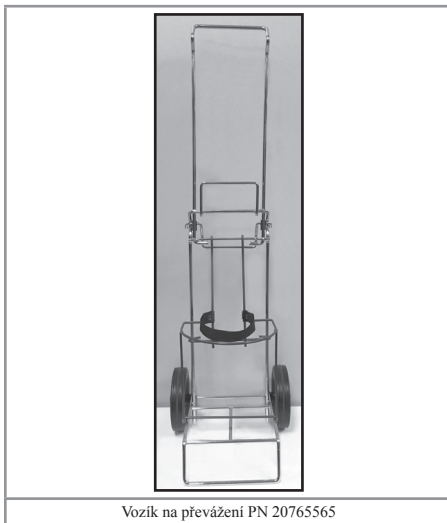

Vozík na převážení PN 20765565

Bezpečnost



VAROVÁNÍ: PŘENOSNÁ VYSOKOFREKVENČNÍ KOMUNIKAČNÍ ZAŘÍZENÍ (VČETNĚ PERIFERIÍ, JAKO JSOU ANTÉNNÍ KABELY A EXTERNÍ ANTÉNY) BY NEMĚLA BÝT POUŽÍVÁNA BLÍŽE NEŽ 30 CM (12 PALCŮ) OD JAKÉKOLI ČÁSTI PŘÍSTROJE SPRINT / STROLLER / HI FLOW STROLLER, VČETNĚ KABELŮ SPECIFIKOVANÝCH VÝROBCEM. V OPAČNÉM PŘÍPADĚ MŮŽE DOJÍT K ZHORŠENÍ FUNKCE TOHOTO ZAŘÍZENÍ.

VAROVÁNÍ: POUŽITÍ JINÉHO PŘÍSLUŠENSTVÍ, PŘEVODNÍKŮ ČI KABELŮ, NEŽ KTERÉ JSOU SPECIFIKOVÁNY NEBO POSKYTNUTY VÝROBCEM TOHOTO ZAŘÍZENÍ, MŮŽE MÍT ZA NÁSLEDEK ZVÝŠENÍ ELEKTROMAGNETICKÝCH EMISÍ NEBO SNÍŽENÍ ELEKTROMAGNETICKÉ ODOLNOSTI TOHOTO ZAŘÍZENÍ A ZPŮSOBIT NESPRÁVNOU FUNKCI.

VAROVÁNÍ: JE NUTNÉ DBÁT NA TO, ABY TOTO ZAŘÍZENÍ NEBYLO POUŽÍVÁNO VEDLE JINÉHO ZAŘÍZENÍ NEBO NA NĚM ČI POD NĚM, PROTOŽE BY TÍM MOHLO DOJÍT K NESPRÁVNÉ FUNKCI. JE-LI TAKOVÉ POUŽITÍ NEZBYTNÉ, JE NUTNÉ SLEDOVÁNÍM OVĚŘIT, ZDA TOTO I DRUHÉ ZAŘÍZENÍ FUNGUJÍ NORMÁLNĚ.



Upozornění: Zdravotnické elektrické zařízení vyžaduje speciální preventivní bezpečnostní opatření ohledně elektromagnetické kompatibility (EMC) a je nutné, aby bylo instalováno a uvedeno do provozu v souladu s informacemi o EMC uvedenými v této příručce.

Upozornění: Přenosná a mobilní vysokofrekvenční (RF) komunikační zařízení mohou ovlivnit zdravotnické elektrické zařízení.

Tabulka 1

Pokyny a prohlášení výrobce – elektromagnetické emise

Přístroj Sprint / Stroller / Hi Flow Stroller je určen k používání v elektromagnetickém prostředí, které je specifikováno níže. Zákazník nebo uživatel přístroje Sprint / Stroller / Hi Flow Stroller by měl zajistit, aby byl používán v takovém prostředí.

Zkouška emisí	Kompatibilita	Elektromagnetické prostředí – pokyny
RF emise	Skupina 1	Přístroj Sprint / Stroller / Hi Flow Stroller používá vysokofrekvenční energii pouze pro vnitřní funkce.
CISPR 11		Jeho vysokofrekvenční emise jsou tedy velmi nízké a je nepravděpodobné, že by mohly způsobovat rušení blízkých elektronických zařízení.
Vysokofrekvenční emise, CISPR 11	Třída B	
Harmonické emise, IEC 61000-3-2	Nehodí se	Přístroj Sprint / Stroller / Hi Flow Stroller je vhodný k použití ve všech objektech, včetně domácností a zařízení přímo napojených na veřejnou síť nízkého napětí, která napájí budovy používané pro obytné účely.
Kolísání napětí / generování kmitavého signálu, IEC 61000-3-3	Nehodí se	

Sprint / Stroller / Hi Flow Stroller

Tabulka 2*: Doporučené oddělovací vzdálenosti mezi přenosnými a mobilními vysokofrekvenčními komunikačními zařízeními a přístrojem Sprint / Stroller / Hi Flow Stroller

Přístroj Sprint / Stroller / Hi Flow Stroller je určen k používání v elektromagnetickém prostředí, v němž je vyzařované vysokofrekvenční rušení regulováno. Zákazník nebo uživatel přístroje Sprint / Stroller / Hi Flow Stroller může pomocí předcházet elektromagnetickému rušení tím, že bude dodržovat níže uvedenou minimální vzdálenost mezi přenosnými a mobilními vysokofrekvenčními komunikačními zařízeními (vysílači) a přístrojem Sprint / Stroller / Hi Flow Stroller podle maximálního výstupního výkonu komunikačního zařízení.

Jmenovitý maximální výstupní výkon vysílače W	Vzdálenost podle frekvence vysílače m		
	150 kHz až 80 MHz $d = 1,2\sqrt{P}$	80 MHz až 800 MHz $d = 1,2\sqrt{P}$	800 MHz až 2,5 GHz $d = 2,3\sqrt{P}$
0,01	0,12 m	0,12 m	0,23 m
0,1	0,38 m	0,38 m	0,73 m
1	1,2 m	1,2 m	2,3 m
10	3,8 m	3,8 m	7,3 m
100	12 m	12 m	23 m

U vysílačů, jejichž jmenovitý maximální výstupní výkon není uveden výše, může být doporučená oddělovací vzdálenost (d) v metrech (m) odhadnuta pomocí rovnice platné pro daný kmitočet vysílače, kde P je jmenovitý maximální výstupní výkon vysílače ve wattch (W) podle výrobce vysílače.

POZNÁMKA 1: U frekvenci 80 MHz a 800 MHz platí vzdálenost pro vyšší frekvenční rozsah.

POZNÁMKA 2: Tyto pokyny nemusí platit ve všech situacích. Na šíření elektromagnetických vln má vliv míra jejich pohlcování budovami, předměty a lidmi i míra jejich odrazu od nich.

* Tato tabulka je zahrnuta jako standardní požadavek na zařízení, které bylo ozkoušeno dle konkrétních zkušebních úrovní a v konkrétních frekvenčních rozsazích a bylo zjištěno, že splňuje předpisy.

Tabulka 3: Pokyny a prohlášení výrobce – elektromagnetická odolnost

Přístroj Sprint / Stroller / Hi Flow Stroller je určen k používání v elektromagnetickém prostředí, které je specifikováno níže. Zákazník nebo uživatel přístroje Sprint / Stroller / Hi Flow Stroller by měl zajistit, aby byl používán v takovém prostředí.

Zkouška odolnosti	IEC 60601, zkušební úroveň	Úroveň kompatibility	Elektromagnetické prostředí – pokyny
Vybítí elektrostatického náboje (ESD) IEC 61000-4-2	±8 kV, kontaktní výboj ± 2 kV, ± 4 kV, ±8 kV, ± 15 kV vzduchový výboj	±8 kV, kontaktní výboj ± 2 kV, ± 4 kV, ±8 kV, ± 15 kV vzduchový výboj	Podlahy by měly být dřevěné, betonové nebo z keramické dlažby. Jsou-li podlahy pokryty syntetickým materiálem, relativní vlhkost by měla dosahovat alespoň 30 %.**
Rychlé elektrické přechodové jevy / skupiny impulsů IEC 61000-4-4	±2 kV pro elektrické napájecí vedení ±1 kV pro vstupní/výstupní vedení	Nehodí se Přístroj napájený stejnosměrným proudem Nehodí se Žádný datový vstup/výstup	Nehodí se
Rázový impuls IEC 61000-4-5	±1 kV mezi vedeními ±2 kV vedení–země	Nehodí se Přístroj napájený stejnosměrným proudem	Nehodí se
Poklesy napětí, krátká přerušení a kolísání napětí na přírodním vedení napájecích zdrojů IEC 61000-4-11	<5 % UT (>95 % pokles UT) po dobu 0,5 cyklu 40 % UT (60 % pokles UT) po dobu 5 cyklů 70 % UT (30 % pokles UT) po dobu 25 cyklů <5 % UT (>95 % pokles UT) po dobu 5 sekund	Nehodí se Přístroj napájený stejnosměrným proudem	Nehodí se
Magnetické pole síťového kmitočtu (50/60 Hz) IEC 61000-4-8	3 A / m 50/60 Hz	3 A / m 50/60 Hz	Magnetické pole síťové frekvence musí odpovídat typickému komerčnímu nebo nemocničnímu prostředí.

Poznámka: U_j je napětí sítě střídavého proudu před uplatněním zkušební úrovně.

** Toto prohlášení uvádí, že požadované zkoušení bylo provedeno v kontrolovaném prostředí a bylo zjištěno, že přístroj Sprint / Stroller / Hi Flow Stroller splňuje předpisy.

Tabulka 4

Pokyny a prohlášení výrobce – odolnost zdravotnických elektrických přístrojů a zdravotnických elektrických systémů

Pokyny a prohlášení výrobce – odolnost			
Přístroj Sprint / Stroller / Hi Flow Stroller je určen k používání v elektromagnetickém prostředí, které je specifikováno níže. Zákazník nebo uživatel přístroje Sprint / Stroller / Hi Flow Stroller by měl zajistit, aby byl používán v takovém prostředí.			
Zkouška odolnosti	IEC 60601, zkušební úroveň	Úroveň kompatibility	Elektromagnetické prostředí – pokyny
RF vedením, IEC 61000-4-6	3 Vrms 6 Vrms (pásmo ISM) 150 kHz až 80 MHz	Nehodí se Zařízení napájené bateriemi, žádný vstup/ výstup signálu	Přenosná a mobilní vysokofrekvenční komunikační zařízení by se neměla používat v menší vzdálenosti od jakékoli části přístroje Sprint / Stroller / Hi Flow Stroller, včetně kabelů, než je doporučená oddělovací vzdálenost vypočítaná z rovnice platné pro frekvenci vysílače. Doporučená vzdálenost $d = 1,2 \sqrt{P}$
RF zářením, IEC 61000-4-3	80 MHz až 2,7 GHz	10 V/m 80 MHz – 2,7 GHz 80 % AM při 1 kHz	$d = 1,2 \sqrt{P}$ $d = 2,3 \sqrt{P}$ kde P je maximální jmenovitý výstupní výkon vysílače ve wattch (W) udávaný výrobcem vysílače a d je doporučená oddělovací vzdálenost v metrech (m). Intenzita pole pevných radiofrekvenčních vysílačů zjištěná elektromagnetickým průzkumem lokality ^a by měla být nižší než povolená úroveň v každém z frekvenčních pásem ^b . K rušení může docházet v blízkosti zařízení označených následujícím symbolem: 

Zkušební frekvence (MHz)	Pásmo ^{a)} (MHz)	Služba ^{a)}	Modulace ^{b)}	Maximální výkon (W)	Vzdálenost (m)	Zkušební úroveň odolnosti (V/m)
385	380–390	TETRA 400	Pulzní modulace ^{b)} 18 Hz	1,8	0,3	27
450	430–470	GMRS 460, FRS 460	FM ^{c)} Odchylka ±5 kHz Sinus 1 kHz	2	0,3	28
710	704–787	Pásmo LTE 13, 17	Pulzní modulace ^{b)} 217 Hz	0,2	0,3	9
745						
780						
810						
870	800–960	GSM 800/900, TETRA 800, IDEN 820, CDMA 850, pásmo LTE 5	Pulzní modulace ^{b)} 18 Hz	2	0,3	28
930						
1720						
1845	1700–1900	GSM 1800; CDMA 1900; GSM 1900; DECT; pásmo LTE 1, 3, 4, 25; UMTS	Pulzní modulace ^{b)} 217 Hz	2	0,3	28
1970						
2450	2400–2570	Bluetooth, WLAN, 802.11 b/g/n, RFID 2450, pásmo LTE 7	Pulzní modulace ^{b)} 217 Hz	2	0,3	28
5240	5100–5800	WLAN 802.11 a/n	Pulzní modulace ^{b)} 217 Hz	0,2	0,3	9
5500						
5785						

Poznámka: Pokud je to nutné k dosažení ZKUŠEBNÍ ÚROVNĚ ODOLNOSTI, může se vzdálenost mezi vysílací anténou a přístrojem Sprint / Stroller / Hi Flow Stroller zkrátit na 1 m. Tuto 1 m zkušební vzdálenost dovoluje norma IEC 61000-4-3.

^a U některých služeb jsou zahrnuty pouze frekvence odchozího připojení.

















^b Nosič musí být modulován s použitím signálu obdélníkové vlny s 50% činitelem využití.











^c Jako alternativu k FM modulaci lze použít 50% pulzní modulaci při 18 Hz, protože by se jednalo o nehorší případ, přestože nepředstavuje skutečnou modulaci.

CAIRE a CAIRE Inc. jsou registrovan. ochrann. zn.mky společností CAIRE Inc. plný seznam ochranných zn.mek naleznete na n.že uveden. webov. str.nce. Ochrann. zn.mky: www.caireinc.com/corporate/trademarks.

Copyright © 2023 CAIRE Inc. Společnost CAIRE Inc. si vyhrazuje právo kdykoli bez předchozího upozornění a bez dalších závazků či důsledků přestat vyrábět své výrobky nebo změnit ceny, materiály, zařízení, kvalitu, popisy, specifikace svých výrobků nebo procesy související s těmito výrobky. Veškerá práva, která zde nejsou výslovně uvedena, si vyhrazujeme jako uplatnitelná.

Wykaz symbolów

ISO 7000	
	Chronić przed deszczem. Przechowywać w suchym miejscu. Reg. # 0626
	Limit układania według liczb. Reg. # 2403
	Nazwa i adres producenta. Reg. # 3082
	Kraj i data produkcji. „CC” oznacza dwuliterowy kod kraju produkcji. Data produkcji ma format RRRR-MM-DD. Rozp. # 6049
	Przeostrożność: Zapoznać się z dołączoną dokumentacją. Reg. # 0434A
	Numer katalogowy. Reg. # 2493
	Numer seryjny. Reg. # 2498
	Zakres temperatur przechowywania lub pracy. Reg. # 0632
	Zakres wilgotności podczas przechowywania. Reg. # 2620
	Limit ciśnienia atmosferycznego. Reg. # 2621
	Góra. Reg. # 0623
	Ostrożnie. Reg. # 0621
	Zawiera niebezpieczne substancje. Rozp. # 3723
	Importer. Rozp. # 3725
ISO 7010	
	Kontakt z zimnym płynem, tlenem w postaci gazowej lub zamarzniętymi częściami może doprowadzić do odmrożeń. Ostrzeżenie przed niską temperaturą lub zamarzaniem. Reg. # W010
	Przeczytać instrukcję obsługi. Reg. # M002
	Przechowywać z dala od nieosłoniętego płomienia, ognia i źródeł iskrzenia. Chronić przed źródłem zapłonu. Zakaz palenia. Reg. # P003

	Nie palić w pobliżu urządzenia ani podczas jego obsługi. Reg. # P002
	Część klasy BF (stopień ochrony przed porażeniem elektrycznym). Reg. # 5333
	Ostrzeżenie. Reg. # W001
Dyrektywa Rady 93/42/EWG	
	Autoryzowany przedstawiciel w Europie
	Jeżeli na etykiecie niepowtarzalnego identyfikatora urządzenia (UDI) znajduje się symbol CE ####, urządzenie to spełnia wymagania dyrektywy 93/42 / EWG dotyczącej wyrobów medycznych. Symbol CE #### wskazuje numer jednostki notyfikowanej.
	To urządzenie jest zgodne z wymogami Dyrektywy 2010/35/EWG dotyczącej wyrobów medycznych. Posiada zaprezentowane oznaczenie pi.
ADR	
	Gaz nietoksyczny.
	Zagrożenie Substancje utleniające: ryzyko intensyfikacji pożaru. Utleniacze powodują intensywniejsze palenie się ognia.
	Zmrożona ciecz, USP; powstała w wyniku skraplania powietrza
Dodatkowe symbole	
	Dbać o ciągłą wentylację urządzenia
	Przechowywać z dala od materiałów łatwopalnych, olejów i smarów
	Autoryzowany przedstawiciel w Szwajcarii.
	Jeśli urządzenie nosi znak UKCA, jak pokazano z UKCA#### wskazującym numer jednostki notyfikowanej, to urządzenie jest zgodne z przepisami UKCA.
IEC 60417	
	Nie przykrywaj urządzenia ani nie noś przenośnego urządzenia pod ubraniem. Jednostki te normalnie odprowadzają tlen. nr 5641

21 CFR 801.15	
RX ONLY	Prawo federalne dopuszcza sprzedaż tego urządzenia wyłącznie przez lekarza lub na jego zlecenie
IEC 60601-1	
IP22	Odporny na kapanie
Dyrektywa Rady 2012/19/UE	
	<p>ZSEE</p> <p>Ten symbol ma przypominać właścicielowi sprzętu o zwróceniu go do zakładu recyklingu po zakończeniu jego eksploatacji, zgodnie z dyrektywą w sprawie zużytego sprzętu elektrycznego i elektronicznego (WEEE).</p> <p>Nasze produkty będą zgodne z dyrektywą dotyczącą substancji niebezpiecznych (RoHS). Nie będą zawierać więcej niż śladowe ilości ołowiu lub innych materiałów niebezpiecznych.</p>

ISO 15223-1	
MD	Urządzenie medyczne. Rozp. # 5.7.7
UDI	Unikalny identyfikator urządzenia # 5.7.10

Ten produkt może być chroniony jednym lub wieloma patentami w Stanach Zjednoczonych i innych krajach. Odpowiednie patenty wyszczególnione są w naszej witrynie pod adresem podanym poniżej. Pat.: www.caireinc.com/corporate/patents/.

Dane techniczne

- Tryb działania: ciągły przepływ
- Typ zabezpieczenia przed porażeniem elektrycznym: zasilanie wewnętrzne
- Stopień ochrony przed porażeniem elektrycznym: część klasy BF
- Klasyfikacja na podstawie stopnia ochrony przed przedostawianiem się wody: IP22 – brak ochrony
- Nie stosować w obecności łatwopalnych środków

Dane techniczne produktu			
	Sprint	Stroller	Hi Flow Stroller
Pojemność zbiornika na ciekły tlen (LOX)	0,68 kg (1,5 lb)	1,36 kg (3,0 lb)	1,36 kg (3,0 lb)
Pojemność równoważna dla substancji gazowej	513 l	1026 l	1025 l
Masa, zbiornik pusty	2,04 kg (4,5 lb)	2,27 kg (5,0 lb)	2,49 kg (5,5 lb)
Masa, zbiornik napelniony	2,72 kg (6,0 lb)	3,63 kg (8,0 lb)	3,86 kg (8,5 lb)
Wysokość	298 mm (11,75")	343 mm (13,5")	343 mm (13,5")
Wymiary	123,83 mm (4,875") G x 191 mm (7,5") S	149,23 mm (5,875") G x 191 mm (7,5") S	149 mm (5,875") G x 191 mm (7,5") S
Standardowy czas użytkowania przy przepływie 2 L/MIN	4,3 godziny	8,5 godzin	8,5 godzin
Ciśnienie robocze	137 kPa (20 psi)	137 kPa (20 psi)	137 kPa (20 psi)
Normalna szybkość parowania	0,57 kg/dzień (1,3 lb/dzień)	0,57 kg/dzień (1,3 lb/dzień)	0,57 kg/dzień (1,3 lb/dzień)
Standardowy zakres ustawień przepływu	Wył., 0,25; 0,5; 0,75; 1; 1,5; 2; 2,5; 3; 4; 5; 6 L/MIN	Wył., 0,25; 0,5; 0,75; 1; 1,5; 2; 2,5; 3; 4; 5; 6 L/MIN	Wył., 0,5; 1; 2; 2,5; 3; 4; 6; 8; 10; 12; 15 L/MIN
Dokładność ustawień przepływu*	±10%	±10%	±10%

* Dokładność gwarantowana tylko przy temperaturze 21,11°C (70°F) i ciśnieniu 14,7 psig oraz pod warunkiem, że stosowany jest precyzyjny, skalibrowany przepływomierz masowy.

Ostrzeżenia

Ważne: Przed rozpoczęciem użytkowania urządzenia Sprint / Stroller / Hi Flow Stroller należy dokładnie przeczytać tę instrukcję.
Tylko na receptę.

	OSTRZEŻENIE: URZĄDZENIE NIE JEST PRZEZNACZONE DO PODTRZYMYWANIA ŻYCIA.
	OSTRZEŻENIE: JEŚLI URZĄDZENIE NIE DZIAŁA PRAWIDŁOWO, NALEŻY SKONTAKTOWAĆ SIĘ Z PRACOWNIKIEM SŁUŻBY ZDROWIA. NIE PODEJMOWAĆ SAMODZIELNYCH PRÓB NAPRAWY ANI REGULACJI.
	OSTRZEŻENIE: NIE MODYFIKOWAĆ URZĄDZENIA BEZ UPOWAŻNIENIA OD PRODUCENTA.
	OSTRZEŻENIE: JEŚLI UŻYTKOWNIK WYMAGA CIĄGŁEGO PODAWANIA TLENU, NALEŻY UPEWNIĆ SIĘ, ŻE PRZEZ CAŁY CZAS TRWANIA TERAPII DOSTĘPNE JEST ODPOWIEDNIE ŹRÓDŁO TLENU I/LUB ZAPASOWE ŹRÓDŁO TLENU.
	OSTRZEŻENIE: NIE WOLNO PALIĆ, UŻYWAĆ ŚWIECZEK ANI OTWARTEGO OGNIĄ W ODLEGŁOŚCI MNIEJSZEJ NIŻ 3 M (10 STÓP) OD URZĄDZENIA ORAZ MNIEJSZEJ NIŻ 20 CM (8 CALI) OD DOWOLNEGO ŹRÓDŁA ZAPŁONU.
	OSTRZEŻENIE: TRZYMAĆ URZĄDZENIE W DOBRZE WYENOLANYM MIEJSCU.
	OSTRZEŻENIE: NIE PRZECHOWYWAĆ SPRZĘTU ZAWIERAJĄCEGO CIEKŁY TLEN W SZAFIE, BAGAŻNIKU SAMOCHODU ANI INNYCH ZAMKNIĘTYCH MIEJSCACH. NIE UMIESZCZAĆ NA URZĄDZENIU KOCÓW, FIRAN ANI INNYCH MATERIAŁÓW.
	OSTRZEŻENIE: STOSOWANIE TEGO PRODUKTU MOŻE NARAŻAĆ NA KONTAKT Z RÓŻNYMI SUBSTANCJAMI, W TYM Z NIKLEM, KTÓRY W STANIE KALIFORNIA UZNAWANY JEST ZA SUBSTANCJĘ RAKOTWÓRCZĄ. DODATKOWE INFORMACJE DOSTĘPNE SĄ POD ADRESEM WWW.P65WARNINGS.CA.GOV.
	OSTRZEŻENIE: W PRZYPADKU WYSTĄPIENIA POWAŻNEGO INCYDENTU Z TYM URZĄDZENIEM, UŻYTKOWNIK POWINIEN NATYCHMIAST ZGŁOSIĆ INCYDENT DOSTAWCY I / LUB PRODUCENTOWI. POWAŻNY INCYDENT JEST DEFINIOWANY JAKO URAZ, ŚMIERĆ LUB MOŻLIWOŚĆ SPOWODOWANIA OBRAŻEŃ / ŚMIERCI W PRZYPADKU PONOWNEGO WYSTĄPIENIA ZDARZENIA. UŻYTKOWNIK MOŻE RÓWNIEŻ ZGŁOSIĆ INCYDENT WŁAŚCIWEMU ORGANOWI W KRAJU, W KTÓRYM ZDARZENIE MIAŁO MIEJSCE.

Przeostroża: Urządzenie zawiera ciekły tlen, który jest bardzo zimny — ma prawie -184°C (-300°F). Kontakt z substancją o tak niskiej temperaturze może doprowadzić do poważnych odmrożeń.

Przeostroża: Ani w stanie ciekłym, ani gazowym tlen nie jest łatwopalny, ale przyspiesza spalanie innych materiałów. W związku z tym zagrożeniem oraz niską temperaturą ciekłego tlenu należy stosować odpowiednie środki ostrożności.

Przeostroża: Trzymać materiały łatwopalne z dala od tego urządzenia. Aerosole, oleje i smary, w tym kremy do twarzy i wazelina, łatwo ulegają zapłonowi i mogą spalać się dynamicznie w obecności tlenu.

Przeostroża: Palenie podczas stosowania wąsów tlenowych może doprowadzić do oparzeń twarzy, a nawet śmierci.

Jeśli wąsy zostaną zdjęte i umieszczone na ubraniach, pościeli, sofie lub innym miękkim materiale, a w pobliżu będzie znajdować się papieros, źródło ciepła lub płomień albo wystąpi iskrzenie, dojdzie do nagłego wybuchu pożaru.

Pałacy użytkownicy powinni: (1) wyłączyć moduł przenośny, (2) wyjąć wąsy i (3) opuścić pomieszczenie, w którym znajduje się urządzenie.

Przeostroża: Jeśli dojdzie do przypadkowego wywrócenia urządzenia, o ile to możliwe, natychmiast podnieść je do pozycji pionowej, zachowując ostrożność. W razie wycieku ciekłego tlenu natychmiast opuścić miejsce, w którym znajduje się zbiornik, i skontaktować się z pracownikiem służby zdrowia. Nie podejmować prób przeniesienia urządzenia ani zatrzymania wycieku.

Uwaga: Nie dotykać zamrożonych części urządzenia.

Uwaga: Nie przechowywać ani nie obsługiwać modułu przenośnego podłączonego do urządzenia stacjonarnego.

Uwaga: Nie pozwalać osobom bez przeszkolenia używać ani obsługiwać urządzenia.

Uwaga: Korzystanie z tego urządzenia w samolotach pasażerskich i towarowych jest zabronione przez Federalną Administrację Lotnictwa.

Przeznaczenie

Sprint/Stroller/Hi Flow Stroller CAIRE jest przeznaczony do podawania dodatkowego tlenu. Urządzenie nie jest przeznaczone do podtrzymywania życia ani nie zapewnia możliwości monitorowania pacjenta.

	Przeostroża: Urządzenia Sprint / Stroller / Hi Flow Stroller należy używać zgodnie z zaleceniami lekarza.
	Przeostroża: Prawo federalne dopuszcza sprzedaż tego urządzenia wyłącznie przez lekarza lub na jego zlecenie

Wprowadzenie

Urządzenia Sprint / Stroller / Hi Flow Stroller są przeznaczone do podawania tlenu pacjentowi w warunkach domowych. Mogą też być wykorzystywane w instytucjach, takich jak domy opieki czy placówki opieki nieintensywnej. Urządzenia Sprint / Stroller / Hi Flow Stroller mogą być ambulatoryjnym źródłem tlenu przed dłuższy okres.

Urządzenie używane jest przez pacjentów z POChP lub ze zmniejszoną pojemnością oddechową. Stosowane jest na zlecenie lekarza. Urządzenie Sprint / Stroller / Hi Flow Stroller sprzedawane jest pracownikowi służby zdrowia, który odbył szkolenie w zakresie jego obsługi i serwisowania. Pracownik szkoli użytkownika.

Urządzenie nie jest przeznaczone do podtrzymywania życia. Nie zapewnia też żadnych narzędzi do monitorowania pacjenta. Zaleca się, aby w razie awarii mechanicznej dostępne było alternatywne źródło tlenu. Urządzenia przenośne wyposażone są w zawór szybkozłączny, który po podłączeniu do zbiornika z ciekłym tlenem umożliwia napełnianie. Zbiornik napełniany jest przez personel medyczny.

Niniejsza instrukcja obsługi zawiera instrukcje użytkowania urządzenia Sprint / Stroller / Hi Flow Stroller. Informacje na temat działania modułu stacjonarnego zawarte są w dostarczonej z nim instrukcji obsługi.

Uwaga: Pomoc w przygotowaniu oraz instrukcje prawidłowego użytkowania urządzenia można uzyskać od serwisanta.









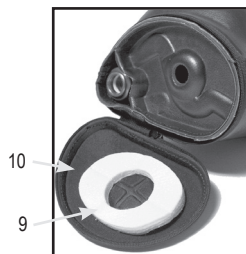
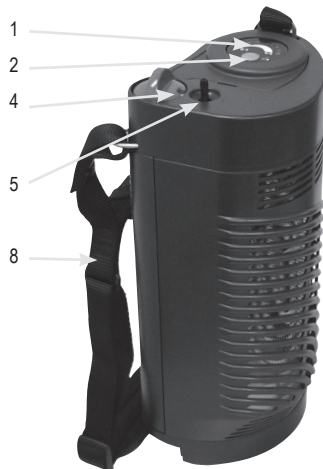

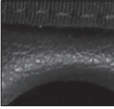

Urządzenia Sprint, Stroller i Hi Flow Stroller

Elementy sterowania

1. Elektroniczny wskaźnik poziomu płynu
2. Elektroniczny przełącznik poziomu płynu
3. Mechaniczny wskaźnik poziomu płynu
4. Pokrętko regulacji przepływu
5. Złącze przewodu doprowadzania tlenu
6. Zawór spustowy
7. Złącza do napełniania (złącza QDV opisano na następnej stronie)
8. Pasek z poduszką na ramię
9. Poduszka kondensacyjna
10. Zbiornik kondensacyjny



Identyfikacja zaworów szybkozłącznych (QDV)

Złącze modułu przenośnego	Złącze modułu stacjonarnego	Typ złącza QDV	
		CAIRE – napełnianie boczne	Boczne z blokadą
		LIFE-OX	Od góry z blokadą
		PENOX	
		TAEMA	Od góry wciskane
		PB	

- Umieścić złącze napełniania pionowo nad złączem modułu stacjonarnego.



- Jeśli złącze ma mocowanie wciskane:
Należy przyłożyć urządzenie Sprint / Stroller / Hi Flow Stroller do modułu stacjonarnego i docisnąć, aż do odczuwalnego połączenia złącza.



- Jeśli urządzenie ma złącze Penox lub Life-Ox:
Obracać urządzenie Sprint / Stroller / Hi Flow Stroller aż do odczuwalnego połączenia złącza. Następnie ostrożnie, ale zdecydowanie, obracać urządzenie Sprint / Stroller / Hi Flow Stroller zgodnie z ruchem wskazówek zegara (🕒), jednocześnie naciskając w dół.



Uwaga: Dalszy opis umieszczono od kroku 6 w sekcji „Aby napełnić urządzenie Sprint / Stroller / Hi Flow Stroller ze złączem z boku”.

Instrukcja obsługi

Aby napełnić urządzenie Sprint / Stroller / Hi Flow Stroller ze złączem u góry

- Wyczyścić złącza napełniania na module stacjonarnym i urządzeniu Stroller / Spirit / Hi Flow Stroller za pomocą czystej, suchej i niepozostawiającej włókien ściereczki.



Przeostrożenie: Złącza muszą być suche, ponieważ wilgoć może spowodować przemarznięcie urządzenia Sprint / Stroller / Hi Flow Stroller i modułu stacjonarnego.

- Upewnić się, że pokrętła regulacji przepływu urządzenia Sprint / Stroller / Hi Flow Stroller i zbiornika są w pozycji wyłącznej (0).

Aby napełnić urządzenie Sprint / Stroller / Hi Flow Stroller ze złączem z boku

- Wyczyścić złącza napełniania na module stacjonarnym i urządzeniu Sprint / Stroller / Hi Flow Stroller za pomocą czystej, suchej i niepozostawiającej włókien ściereczki.



OSTRZEŻENIE: ZŁĄCZA MUSZĄ BYĆ SUCHY, PONIEWAŻ WILGOĆ MOŻE SPOWODOWAĆ PRZEMARZNIĘCIE URZĄDZENIA SPRINT / STROLLER / HI FLOW STROLLER I MODUŁU STACJONARNEGO.

- Upewnić się, że pokrętkła regulacji przepływu urządzenia Sprint / Stroller / Hi Flow Stroller i zbiornika są w pozycji wyłączonej (0).
- Umieścić urządzenie Sprint / Stroller / Hi Flow Stroller pionowo i zrównać jego złącze napełniania ze złączem modułu stacjonarnego.



- Obracać urządzenie Sprint / Stroller / Hi Flow Stroller w lewo (↶), aż do odczuwalnego zablokowania zawleccki i szczeliny.



- Ostrożnie, ale zdecydowanie ponownie obrócić urządzenie Sprint / Stroller / Hi Flow Stroller do pozycji pionowej. Moduły są teraz połączone.



Uwaga: Czynności od kroku 6.

Uwaga: Moduły ze złączem wciskanym trzymać nieruchomo podczas napełniania.

- Otworzyć zawór spustowy, aby rozpocząć napełnianie urządzenia Sprint / Stroller / Hi Flow Stroller. Nie przejmować się odgłosem ulatującego tlenu. Syzczenie jest w tym przypadku normalne.

Uwaga: Dokładność odczytów wskaźnika poziomu płynu zwiększa się 30 sekund po napełnieniu urządzenia Sprint / Stroller / Hi Flow Stroller.



- Wokół złącza może też pojawić się para. To normalne zjawisko spowodowane bardzo dużą różnicą temperatur pomiędzy ciekłym tlenem a ciepłym powietrzem otaczającym moduły.
- Po napełnieniu urządzenia zamknąć zawór spustowy. Moduł będzie pełny, gdy ton syzczenia zmieni się, a w przewodzie spustowym pojawi się płyn.

Uwaga: Największy stopień napełnienia urządzenia Sprint / Stroller / Hi Flow Stroller uzyskać można, zamykając zawór dopiero wtedy, gdy płyn wypływa niemal ciągłym strumieniem. Metoda ta powoduje jednak utratę pewnej ilości tlenu.

Uwaga: Aby zaoszczędzić tlen, należy zamknąć zawór natychmiast po zaobserwowaniu wypływającego płynu. Urządzenie Sprint / Stroller / Hi Flow Stroller nie zostanie jednak w pełni napełnione.

- W przypadku złącza z mocowaniem wciskanym należy nacisnąć przycisk zwalniania i rozłączyć moduły. W przypadku wszystkich pozostałych złączy należy obracać urządzenie aż do odłączenia od modułu stacjonarnego.

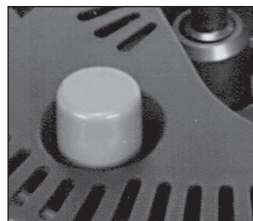

Przycisk zwalniania urządzenia przenośnego (tylko w przypadku modułów z mocowaniem wciskanym)

Instrukcja obsługi



Przeostroża: Sprawdzić wskaźnik poziomu płynu dopiero po zamknięciu zaworu.

Przeostroża: Jeśli urządzenie Sprint / Stroller / Hi Flow Stroller jest napełniane natychmiast po okresie użytkowania, napełnić je, ustawić zawór sterowania przepływem w pozycji zero i odczekać 10 minut, aby wyrównało się ciśnienie. Następnie użytkować normalnie.



OSTRZEŻENIE: NIE UŻYWAĆ URZĄDZENIA SPRINT / STROLLER / HI FLOW STROLLER, GDY JEST PRZYMOCOWANE DO MODUŁU STACJONARNEGO.

OSTRZEŻENIE: JEŚLI PODCZAS ODŁĄCZANIA URZĄDZENIA SPRINT / STROLLER / HI FLOW STROLLER WYCUJWANY JEST OPÓR, NIE UŻYWAĆ SIŁY. URZĄDZENIA MOGŁY DO SIEBIE PRZYMARZNAĆ. ABY JE ROZŁĄCZYĆ, TRZEBA POCZEKAĆ, AŻ SIĘ OGRZEJĄ, NIE DOTYKAĆ ZAMARZNIĘTYCH CZĘŚCI. **OSTRZEŻENIE:** JEŚLI ZAOBSERWOWANY ZOSTANIE POWAŻNY WYCIEK W POSTACI STRUMIENIA PŁYNU, NALEŻY NATYCHMIAST OPUŚCIĆ MIEJSCE, W KTÓRYM ZNAJDUJE SIĘ URZĄDZENIE, I SKONTAKTOWAĆ SIĘ Z PRACOWNIKIEM SŁUŻBY ZDROWIA.

OSTRZEŻENIE: TLEN W POSTACI CIEKŁEJ LUB ZIMNEGO GAZU MOŻE SPOWODOWAĆ ODMROŻENIE SKÓRY. TLEN ZWIĘKSZA RYZYKO POŻARU.



Przeostroża: Jeśli po rozłączeniu elementów zaobserwowany zostanie wyciek z modułu stacjonarnego lub urządzenia Sprint / Stroller / Hi Flow Stroller, należy natychmiast odstawić produkt Sprint / Stroller / Hi Flow Stroller tak, aby znajdował się w pozycji pionowej, opuścić pomieszczenie i skontaktować się z pracownikiem służby zdrowia.

Uwaga: do dostawcy sprzętu: Do NAZWY URZĄDZENIA zalecane są następujące akcesoria do podawania tlenu:

• Kaniula nosowa z rurką o długości 7 stóp (2,1 m) (maks. LPM: 6 LPM): Numer katalogowy CAIRE 5408-SEQ

• Firebreak: Numer katalogowy 21126636

Firebreak jest zalecany do użycia z każdą kaniulą.

• CAIRE oferuje ochronę przeciwpożarową przeznaczoną do użycia w połączeniu z przenośnym aparatem tlenowym. Firebreak to bezpiecznik termiczny, który zatrzymuje przepływ gazu w przypadku zapalenia następczej kaniuli lub rurki tlenowej i zapalenia się do wybuchu pożaru. Jest on umieszczony w linii z kaniulą nosową lub rurką tlenową między pacjentem a wylotem tlenu w Sprint / Stroller / Hi Flow Stroller. W celu prawidłowego użycia osłony przeciwpożarowej należy zawsze postępować zgodnie z instrukcjami producenta (dołączonymi do każdego zestawu przeciwpożarowego).

• Dodatkowe informacje na temat zalecanych akcesoriów są dostępne online na stronie www.caireinc.com.



(Wąsy nie są częścią zestawu)

1. Zdecydowanie nacisnąć rurkę wąsów tlenowych na złącze przewodu doprowadzania tlenu.
2. Ustawić wąsy tlenowe tak, aby nie odczuwać dyskomfortu podczas oddychania tlenem.
3. Obrócić w prawo pokrętko regulacji przepływu na górze urządzenia Sprint / Stroller / Hi Flow Stroller, tak aby w okienku widoczne było zalecane ustawienie natężenia przepływu (wartość). Upewnić się, że pokrętko przeskoczyło na miejsce.



Przeostroża: Jeśli pokrętko będzie ustawione pomiędzy pozycjami natężenia, przepływu będzie niezgodny z oznaczeniami.

4. Powinno rozpocząć się podawanie tlenu. Aby zatrzymać przepływ tlenu, obrócić pokrętko regulacji przepływu w lewo do pozycji wyłączonej (0).



Przeostroża: Gdy urządzenie nie jest używane, zawsze ustawiać pokrętko regulacji przepływu w pozycji wyłączonej (0).



5. Poniższa tabela pozwala ustalić czas pracy urządzenia Sprint / Stroller / Hi Flow Stroller:

Ustawienie zaworu sterowania przepływem			
Model	Sprint	Stroller	Hi Flow Stroller
	Nominalne	Nominalne	
Ust. zaw.	Sprint	Stroller	Hi Flow Stroller
Wyl.	30:00	60:00	71:00
0,25	18:00	30:00	ND
0,5	12:12	23:00	32:00
0,75	09:18	17:24	ND
1	07:30	14:06	16:00
1,5	05:30	10:12	ND
2	04:18	08:00	08:00
2,5	03:36	06:36	06:20
3	03:06	05:36	05:20
4	02:24	04:24	04:00
5	02:00	03:36	ND
6	01:42	03:00	02:40
8	ND	ND	02:00
10	ND	ND	01:40
12	ND	ND	01:20
15	ND	ND	01:00

Uwaga: Czasy podano w godzinach i minutach (format 00:00).

Uwaga: Czasy „nominalne” dotyczą warunków idealnych, tzn. przy maksymalnym napełnieniu, dokładnym ustawieniu natężenia przepływu, niskim poziomie strat, gdy urządzenie nie jest przesuwane itd.

Podano maksymalne oczekiwane czasy pracy.

Uwaga: Czasy uzyskiwane przez użytkownika mogą się różnić od podanych.

6a. Aby sprawdzić poziom płynu w urządzeniu za pomocą elektronicznego wskaźnika poziomu płynu:

- **Wskaźnik 3. generacji:** Nacisnąć przycisk (przełącznik poziomu płynu) na górze urządzenia i przytrzymać przez przynajmniej dwie sekundy. Poziom płynu zostanie wskazany w górnej części paska kontrolki.



- **Wskaźnik 4. generacji:** Nacisnąć zielony przycisk funkcyjny na wskaźniku. Poziom płynu zostanie wskazany przez kontrolki LED ułożone w kształt łuku.



Przeostrożenie: Jeśli świeci tylko ostatni segment paska kontrolki, urządzenie Sprint / Stroller / Hi Flow Stroller jest puste.

Jeśli po naciśnięciu przycisku zapali się wskaźnik niskiego poziomu baterii, poinformować pracownika służby zdrowia.

Uwaga: Urządzenie Sprint / Stroller / Hi Flow Stroller nie przerwie podawania tlenu nawet po zaświeceniu się lampki niskiego poziomu baterii, chyba że skończy się ciekły tlen.

6b. Aby sprawdzić poziom płynu w urządzeniu za pomocą mechanicznego wskaźnika poziomu płynu:

- Chwycić urządzenie za pasek materiałowy tuż nad czarną obudową mechanizmu sprężynowego wskaźnika poziomu.
- Poczekać, aż urządzenie ustabilizuje się (przestanie się bujać), a następnie odczytać wynik na widocznej podziałce kolorowej, wskazującej przybliżony poziom ciekłego tlenu.



Sprint / Stroller / Hi Flow Stroller

Uwaga: Jeśli urządzenie jest puste, widoczny będzie tylko czerwony pasek podziałki. W takim wypadku przed użyciem należy napelnić modul.

7. W określonych warunkach atmosferycznych, gdy urządzenie jest używane ciągle i, w szczególności, jeśli nie jest przenoszone, może dojść na nim do znacznego oszronienia w okolicy węzownicy parownika i na obudowie. Można ograniczyć to zjawisko, stukając w urządzenie i strącając szron z obudowy.

Konserwacja poduszki kondensacyjnej

Gdy urządzenie Sprint / Stroller / Hi Flow Stroller jest puste i ogrzane do temperatury pokojowej, osuszyć zbiornik kondensacyjny.

W przypadku osłony twardej

- Przechylić urządzenie. Chwycić gałkę w środkowej części zbiornika kondensacyjnego (w dolnej części urządzenia) i pociągnąć do siebie. Spowoduje to zwolnienie zbiornika.

Uwaga: Jeśli poduszka jest mocno zanieczyszczona, można ją wyprać w pralce (dezynfekcja za pomocą wybielacza).

- Aby ponownie zamontować zbiornik, ustaw go nad okrągłym otworem w dolnej części urządzenia i nacisnąć gałkę. Pierwsze kliknięcie oznacza połączenie zbiornika, a drugie — zablokowanie.

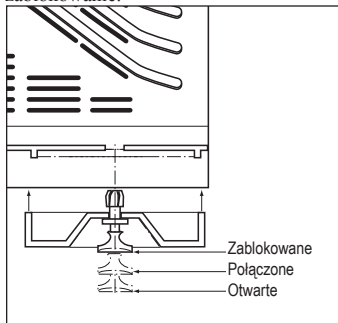

Galka zbiornika



Uwaga: Jeśli nie można nacisnąć galki, aby zamocować zbiornik, chwycić go i pociągnąć za gałkę. Kliknięcie oznacza, że gałka jest w pozycji otwartej. Zamontować zbiornik w sposób opisany powyżej.

W przypadku osłony miękkiej

- Odsunąć zamek u dołu i zdjąć dolną osłonę.
- Wyjąć poduszkę ze zbiornika i wykręcić, aby pozbyć się wilgoci. Przed ponownym włożeniem poduszki do zbiornika poczekać aż całkowicie wyschnie.

Uwaga: Jeśli poduszka jest mocno zanieczyszczona, można ją wyprać w pralce (dezynfekcja za pomocą wybielacza).

- Aby ponownie zamontować, umieścić poduszkę w osłonie dolnej i zasunąć zamek.

Uwaga: Jeśli nie można nacisnąć galki, aby zamocować zbiornik, chwycić go i pociągnąć za gałkę. Kliknięcie oznacza, że gałka jest w pozycji otwartej. Zamontować zbiornik w sposób opisany powyżej.

Ograniczanie oszronienia

W określonych warunkach atmosferycznych, gdy urządzenie jest używane ciągle i, w szczególności, jeśli nie jest przenoszone, może dojść na nim do znacznego oszronienia w okolicy węzownicy parownika i na obudowie. Można ograniczyć to zjawisko, stukając w urządzenie i strącając szron z obudowy.



OSTRZEŻENIE: ZE WZGLĘDU NA MOŻLIWOŚĆ GROMADZENIA SIĘ DUŻEJ ILOŚCI WILGOCI / POWSTAWANIA LODU, PO UŻYCIU ZALECA SIĘ PRZEZ GODZINĘ NIE KORZYSTAĆ Z URZĄDZENIA HI FLOW STROLLER. POZWOLI TO ZMNIJSZYĆ ILOŚĆ GROMADZĄCEJ SIĘ WILGOCI.

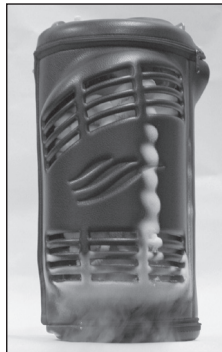

Ze względu stosowane w urządzeniu Hi Flow Stroller wyższe natężenie przepływu, dochodzi na nim do kondensacji i oszraniania, szczególnie w przypadku stosowania ustawień przepływu 10 L/MIN i wyższych. Zaleca się, aby po użyciu przynajmniej przez godzinę nie korzystać z urządzenia. Pozwoli to zmniejszyć powstawanie lodu spowodowane ciągłym użytkowaniem.

Rozwiązywanie problemów

Poniższe informacje ułatwiają rozwiązywanie prostych problemów związanych z obsługą, które mogą wystąpić podczas użytkowania urządzenia Sprint / Stroller / Hi Flow Stroller.

Problem	Rozwiązanie
Z modułu przenośnego słychać syczenie.	<ul style="list-style-type: none"> Syczenie może występować podczas regulacji ciśnienia roboczego modułu przenośnego. Dzieje się tak najczęściej po napełnieniu lub zmianie pozycji modułu przenośnego. Po napełnieniu syczenie może być słyszane przez około 10 minut. Może też występować, gdy za pomocą zaworu regulacji przepływu wybrano niskie ustawienie. Jeśli moduł przenośny znajduje się w nieprawidłowej pozycji, ustawić go pionowo i poczekać kilka minut, aż się ustabilizuje.
Podawanie tlenu ustaje podczas użytkowania.	<ul style="list-style-type: none"> Upewnić się, że wąsy tlenowe są prawidłowo podłączone do złącza wylotowego tlenu. Upewnić się, że wąsy tlenowe nie są zagięte. Sprawdzić wskaźnik napełnienia/poziomu i w razie potrzeby napełnić moduł przenośny. Upewnić się, że pokrętko regulacji przepływu nie jest ustawione w pozycji wyłączonej („0”).
Moduł przenośny nie jest napełniany.	<ul style="list-style-type: none"> Sprawdzić, czy w zbiorniku jest tlen. Upewnić się, że złącza napełniania modułu przenośnego i zbiornika są dobrze połączone podczas całego procesu napełniania.
Zawór spustowy modułu przenośnego nie zamyka się prawidłowo po zakończeniu napełniania.	<ul style="list-style-type: none"> Jeśli zawór spustowy nie zamyka się, a syczenie i wydobywanie się tlenu nie ustaje, ostrożnie zdjąć moduł przenośny, naciskając przycisk zwalniania na zbiorniku. Upuszczanie gazu ze spodu modułu przenośnego ustanie po kilku minutach. Poczekać, aż moduł ogrzeje się, aby można było zamknąć zawór spustowy. Przywrócenie prawidłowego ciśnienia w module przenośnym, koniecznego do generowania wymaganego natężenia przepływu, może potrwać do 60 minut. W razie potrzeby użyć alternatywnego źródła tlenu, takiego jak zawór sterowania przepływem podłączony do zbiornika.
Odlączenie modułu przenośnego od zbiornika po napełnieniu jest utrudnione.	<ul style="list-style-type: none"> Mogło dojść do zamarznięcia złączy napełniania w module przenośnym i zbiorniku. NIE UŻYWAĆ NADMIERNEJ SIŁY. Poczekać kilka minut, aż zamarznięte elementy ogrzeją się, a po stopieniu lodu odłączyć moduł przenośny. Aby zapobiec przymarzaniu do siebie modułów, przed napełnieniem zawsze wycierać męskie złącze napełniania na zbiorniku i żeńskie złącze napełniania na module przenośnym za pomocą czystej, suchej szmatki.

Czyszczenie



OSTRZEŻENIE: CZYŚCIĆ TYLKO, GDY URZĄDZENIE JEST PUSTE.

- Czyszczyć za pomocą roztworu łagodnego płynu do zmywania naczyń w wodzie.
- Nałożyć środek czyszczący bezpośrednio na niepozostawiającą włókien ściereczkę. Zatwierdzone środki czyszczące to m.in. HydroPure i HydroKlean. Nie nanosić środków czyszczących bezpośrednio na urządzenie Sprint / Stroller / Hi Flow Stroller.
- Wycierać powierzchnię zewnętrzną niepozostawiającą włókien ściereczką aż do wyczyszczenia.



Przeostrożenie: Do czyszczenia urządzenia nie używać sprzętu generującego wysoką temperaturę i ciśnienie.

- Uwaga, aby nie nanieść środka czyszczącego na komponenty wewnętrzne ani zawory.
- Przed użyciem poczekać, aż urządzenie całkowicie wyschnie.

Uwaga: Dla pracownika służby zdrowia — informacje na temat procedury przygotowania sprzętu do ponownego użycia znajdują się w instrukcji technicznej.

Dyrektywy WEEE i RoHS



Ten symbol przypomina właścicielom sprzętu, że zgodnie z Dyrektywą w sprawie zużytego sprzętu elektrycznego i elektronicznego

(WEEE) po zakończeniu eksploatacji należy go oddać do zakładu utylizacji.

Nasze produkty są zgodne z Dyrektywą w sprawie ograniczenia stosowania niektórych niebezpiecznych substancji w sprzęcie elektrycznym i elektronicznym (RoHS). Zawierają jedynie śladowe ilości ołowiu i innych niebezpiecznych materiałów.

Utylizacja

W celu prawidłowej utylizacji urządzenie Sprint / Stroller / Hi Flow Stroller wraz z wszystkimi komponentami należy oddać do placówki opieki. Można też skontaktować się z urzędem gminy lub miasta, aby dowiedzieć się, jak prawidłowo zutylizować akumulator.

Transport i przechowywanie

Urządzenie należy przechowywać w pozycji pionowej w dobrze wentylowanym miejscu. Nie należy kłaść urządzenia na boku. Dozwolona wilgotność to 95%, bez kondensacji. Zakres temperatur wynosi od -40°F do 158°F (od -40°C do 70°C).

Zakres temperatur pracy wynosi od 14°F do 104°F (od -10°C do 40°C). Zakres wilgotności względnej wynosi od 30% do 75%, bez kondensacji.

Uwaga: Zakres dozwolonego ciśnienia atmosferycznego wynosi od 700 hPa do 1060 hPa (wysokość od 3050 m (10 000 ft) do -300 m (-1000 ft)).

Konserwacja

Za wszelkie prace konserwacyjne wskazane w instrukcji technicznej odpowiedzialny jest serwisant. Jeśli konieczne jest przeprowadzenie prac konserwacyjnych, należy skontaktować się z serwisantem.

Jedyną częścią serwisowaną przez użytkownika jest poduszka kondensacyjna. Pozostałe części nie są serwisowane przez użytkownika.

Przewidywany okres eksploatacji urządzenia to przynajmniej pięć lat.

Pomiędzy napełnieniami należy oczyszczać złącza napełniania na module stacjonarnym i przenośnym za pomocą czystej, suchej i niepozostawiającej włókien ściereczki, aby zapobiec zamarzaniu i uszkodzeniu sprzętu.

Uwaga: Wszelkie inne wymagane prace konserwacyjne powinien wykonywać serwisant.

Akcesoria



Wózek transportowy PN 20765565

Bezpieczeństwo



OSTRZEŻENIE: PRZENOŚNY SPRZĘT RADIOKOMUNIKACYJNY PRACUJĄCY NA CZĘSTOTLIWOŚCIACH RADIOWYCH (NP. KABLE ANTENOWE I ANTENY ZEWNĘTRZNE) NIE POWINIEN BYĆ UŻYWANY BLIŻEJ DOWOLNEJ CZĘŚCI URZĄDZENIA SPRINT / STROLLER / HI FLOW STROLLER NIŻ 30 CM (12 CALI), W TYM PRZEWODÓW WSKAZANYCH PRZEZ PRODUCENTA. W PRZECIWNYM RAZIE MOŻE DOJŚĆ DO POGORSZENIA WYDAJNOŚCI URZĄDZENIA.

OSTRZEŻENIE: STOSOWANIE AKCESORIÓW, PRZETWORNIKÓW I KABLI INNYCH, NIŻ WSKAZANE LUB DOSTARCZONE PRZEZ PRODUCENTA TEGO URZĄDZENIA, MOŻE DOPROWADZIĆ DO ZWIĘKSZENIA EMISJI PROMIENIOWANIA ELEKTROMAGNETYCZNEGO LUB ZMNIEJSZENIA ODPORNOŚCI ELEKTROMAGNETYCZNEJ URZĄDZENIA ORAZ SPOWODOWAĆ NIEPRAWIDŁOWE DZIAŁANIE.

OSTRZEŻENIE: NIE NALEŻY USTAWIAĆ TEGO URZĄDZENIA W POKLIŻU INNEGO SPRZĘTU ANI NA NIM, PONIEWAŻ MOŻE TO DOPROWADZIĆ DO NIEPRAWIDŁOWEGO DZIAŁANIA. JEŚLI NIE DA SIĘ TEGO UNIKAĆ, NALEŻY MONITOROWAĆ URZĄDZENIE ORAZ INNY SPRZĘT, ABY MIEĆ PEWNOŚĆ, ŻE DZIAŁA PRAWIDŁOWO.



Przeostrożenie: Elektryczny sprzęt medyczny wymaga zastosowania specjalnych środków ostrożności w zakresie kompatybilności elektromagnetycznej. Należy go instalować i wdrażać zgodnie z informacjami EMC zawartymi w tej instrukcji.

Przeostrożenie: Przenośny sprzęt komunikacyjny wykorzystujący częstotliwości radiowe może oddziaływać na elektryczny sprzęt medyczny.

Tabela 1

Wskazówki i deklaracja producenta — emisja promieniowania elektromagnetycznego

Urządzenie Sprint / Stroller / Hi Flow Stroller przeznaczone jest do użytku w środowisku elektromagnetycznym opisanym poniżej. Klient lub użytkownik urządzenia Sprint / Stroller / Hi Flow Stroller powinien przestrzegać tej zasady w danym środowisku.

Test emisji	Zgodność	Środowisko elektromagnetyczne — wskazówki
Emisje o częstotliwości fali radiowych	Grupa 1	Urządzenie Sprint / Stroller / Hi Flow Stroller wykorzystuje energię o częstotliwości radiowej wyłącznie do wewnętrznego działania.
CISPR 11		W związku z tym emisje o częstotliwości radiowej są niewielkie i nie powinny powodować żadnych zakłóceń w działaniu znajdującego się w pobliżu sprzętu elektronicznego.
Emisje o częstotliwości fali radiowych CISPR 11	Klasa B	
Emisje harmoniczne IEC 61000-3-2	Nie dotyczy	Urządzenie Sprint / Stroller / Hi Flow Stroller jest dostosowane do działania w każdym środowisku, w tym w warunkach domowych oraz miejscach bezpośrednio podłączanych do publicznej sieci zasilania o niskim napięciu, która zasila budynki mieszkalne.
Emisje fluktuacji / migotania napięcia IEC 61000-3-3	Nie dotyczy	

Sprint / Stroller / Hi Flow Stroller

Tabela 2*: Zalecane odległości między przenośnym sprzętem komunikacyjnym pracującym na częstotliwościach radiowych a urządzeniem Sprint / Stroller / Hi Flow Stroller

Urządzenie Sprint / Stroller / Hi Flow Stroller powinno być używane w środowisku elektromagnetycznym, w którym zakłócenia promieniowania o częstotliwościach radiowych są pod kontrolą. Klient lub użytkownik urządzenia Sprint / Stroller / Hi Flow Stroller może zapobiec zakłóceniom elektromagnetycznym poprzez utrzymywanie minimalnej odległości pomiędzy przenośnym sprzętem komunikacyjnym działającym na częstotliwościach radiowych (nadajnikami) a produktem Sprint / Stroller / Hi Flow Stroller w sposób opisany poniżej, zgodnie z maksymalną mocą wyjściową sprzętu komunikacyjnego.

Maksymalna wartość mocy wyjściowej nadajnika W	Odległość w zależności od częstotliwości nadajnika m		
	150 kHz do 80 MHz $d = 1,2\sqrt{P}$	80 MHz do 800 MHz $d = 1,2\sqrt{P}$	800 MHz do 2,5 GHz $d = 2,3\sqrt{P}$
0,01	0,12 m	0,12 m	0,23 m
0,1	0,38 m	0,38 m	0,73 m
1	1,2 m	1,2 m	2,3 m
10	3,8 m	3,8 m	7,3 m
100	12 m	12 m	23 m

W przypadku nadajników, których maksymalna moc wyjściowa nie jest wymieniona powyżej, zalecaną odległość (d) pomiędzy urządzeniami w metrach (m) można oszacować, stosując odpowiednie równanie dla częstotliwości nadajnika, gdzie P jest maksymalną wartością mocy wyjściowej nadajnika w watach (W), zgodnie z danymi producenta nadajnika.

UWAGA 1: Przy 80 MHz i 800 MHz stosowana jest odległość dla zakresu większych częstotliwości.

UWAGA 2: Te zalecenia mogą nie mieć zastosowania we wszystkich sytuacjach. Na propagację elektromagnetyczną wpływa pochłanianie i odbijanie od struktur, przedmiotów i ludzi.

* Tabela 2 jest zgodna z wymaganiami dostarczana ze sprzętem przetestowanym na odpowiednim poziomie i w określonym zakresie częstotliwości, w wyniku czego stwierdzono zgodność z przepisami.

Tabela 3: Wskazówki i deklaracja producenta — odporność elektromagnetyczna

Urządzenie Sprint / Stroller / Hi Flow Stroller przeznaczone jest do użytku w środowisku elektromagnetycznym opisanym poniżej. Klient lub użytkownik urządzenia Sprint / Stroller / Hi Flow Stroller powinien przestrzegać tej zasady w danym środowisku.

Test odporności	Poziom testu IEC 60601	Poziom zgodności	Środowisko elektromagnetyczne - wskazówki
Wyladowanie elektrostatyczne (ESD) IEC 61000-4-2	± 8 kV przy dotyku ±2 kV, ± 4 kV, ±8 kV, ± 15 kV przez powietrze	± 8 kV przy dotyku ±2 kV, ± 4 kV, ±8 kV, ± 15 kV przez powietrze	Podłogi powinny być drewniane, betonowe lub wyłożone płytkami ceramicznymi. Jeśli podłogi pokryte są materiałem syntetycznym, wilgotność względna powinna wynosić przynajmniej 30%.**
Nagły skok/impuls elektryczny IEC 61000-4	±2 kV dla linii zasilających ±1 kV dla linii wejścia/ wyjścia	Nie dotyczy Urządzenie zasilane prądem DC Nie dotyczy Brak danych dla linii wejścia/wyjścia	Nie dotyczy
Skok napięcia IEC 61000-4-5	±1 kV tryb różnicowy ±2 kV tryb wspólny	Nie dotyczy Urządzenie zasilane prądem DC	Nie dotyczy
Spadki, krótkie przerwy oraz zmiany napięcia na liniach wejściowych zasilania EC 61000-4-11	<5% UT (>95% spadek w UT) przez 0,5 cyklu 40% UT (60% spadek w UT) przez 5 cykli 70% UT (30% spadek w UT) przez 25 cykli <5% UT (>95% spadek w UT) przez 5 s	Nie dotyczy Urządzenie zasilane prądem DC	Nie dotyczy
Pole magnetyczne o częstotliwości źródła zasilania (50/60 Hz) IEC 61000-4-8	3 A / m 50/60 Hz	3 A / m 50/60 Hz	Pole magnetyczne o częstotliwości źródła zasilania powinno być na poziomie typowym dla środowiska komercyjnego lub szpitalnego.

Uwaga: U_i, to napięcie sieci AC przed zastosowaniem poziomu testowego.

** To oświadczenie wskazuje, że przeprowadzono wymagane testy w środowisku kontrolowanym i stwierdzono zgodność urządzenia Sprint / Stroller / Hi Flow Stroller z przepisami.

Tabela 4
Wskazówki i deklaracja producenta — odporność elektrycznego sprzętu medycznego i elektrycznych systemów medycznych

Wskazówki i deklaracja producenta — odporność			
Urządzenie Sprint / Stroller / Hi Flow Stroller przeznaczone jest do użytku w środowisku elektromagnetycznym opisanym poniżej. Klient lub użytkownik urządzenia Sprint / Stroller / Hi Flow Stroller powinien przestrzegać tej zasady w danym środowisku.			
Test odporności	Poziom testu IEC 60601	Poziom zgodności	Środowisko elektromagnetyczne — wskazówki
Przewodzona częstotliwość radiowa IEC 61000-4-6 Promieniowanie o częstotliwości radiowej IEC 61000-4-3	3 Vrms 6 Vrms (pasma ISM) od 150 kHz do 80 MHz od 80 MHz do 2,7 GHz	Nie dotyczy Urządzenie zasilane akumulatorem, brak SIP/SOP 10 V/m 80 MHz – 2,7 GHz 80% AM przy 1 kHz	Przenośny sprzęt radiokomunikacyjny nie powinien być używany bliżej dowolnej części urządzenia Sprint / Stroller / Hi Flow Stroller, włącznie z przewodami, niż zalecana odległość wyliczona ze wzoru odpowiedniego dla częstotliwości nadajnika. Zalecana odległość pomiędzy urządzeniami $d = 1,2 \sqrt{P}$ $d = 1,2 \sqrt{P}$ $d = 2,3 \sqrt{P}$ Gdzie P jest maksymalną wartością mocy wyjściowej nadajnika w watach (W) zgodnie z danymi producenta nadajnika, a d jest zalecaną odległością pomiędzy urządzeniami w metrach (m). Nateżenia pola pochodzące z umieszczonych na stałe nadajników pracujących na częstotliwościach radiowych, określone na podstawie pomiaru poziomu zakłóceń elektromagnetycznych w miejscu montażu ^a powinny być mniejsze niż poziom zgodności w każdym zakresie częstotliwości ^c . Zakłócenia mogą występować w pobliżu urządzeń oznaczonych następującymi symbolami: 

Częstotliwość testowa (MHz)	Pasma ^{a)} (MHz)	Usługa ^{a)}	Modulacja ^{b)}	Moc maksymalna (W)	Odległość (m)	Poziom testu odporności (V/m)
385	380–390	TETRA 400	Modulacja impulsowa ^{b)} 18 Hz	1,8	0,3	27
450	430–470	GMRS 460, FRS 460	FM ^{c)} odchylenie ± 5 kHz fala sinusoidalna 1 kHz	2	0,3	28
710	704–787	Pasma LTE 13, 17	Modulacja impulsowa ^{b)} 217 Hz	0,2	0,3	9
745						
780						
810	800–960	GSM 800/900, TETRA 800, IDEN 820, CDMA 850, pasmo LTE 5	Modulacja impulsowa ^{b)} 18 Hz	2	0,3	28
870						
930						
1720						
1845	1700–1900	GSM 1800; CDMA 1900; GSM 1900; DECT; pasmo LTE 1, 3, 4, 25; UMTS	Modulacja impulsowa ^{b)} 217 Hz	2	0,3	28
1970						
2450	2400–2570	Bluetooth, WLAN, 802.11 b/g/n, RFID 2450, pasmo LTE 7	Modulacja impulsowa ^{b)} 217 Hz	2	0,3	28
5240	5100–5800	WLAN 802.11 a/n	Modulacja impulsowa ^{b)} 217 Hz	0,2	0,3	9
5500						
5785						

Uwaga: Aby uzyskać POZIOM TESTU ODPORNOŚCI, można zmniejszyć odległość pomiędzy anteną nadawczą a urządzeniem Sprint / Stroller / Hi Flow Stroller do 1 m. Odległość testowa 1 m jest dozwolona w normie IEC 61000-4-3.

^a W przypadku niektórych usług podano tylko częstotliwości łączy w górę.

















^b Nośna jest modulowana za pomocą 50% roboczego sygnału o przebiegu prostokątnym.













^c Jako alternatywy dla modulacji FM można użyć 50% modulacji impulsowej przy 18 Hz. Mimo że nie jest to modulacja rzeczywista, stwarza trudniejsze warunki.

CAIRE i CAIRE Inc. są zastrzeżonymi znakami towarowymi firmy CAIRE Inc. Aby uzyskać pełną listę znak w towarowych, odwiedź naszą stronę internetową poniżej. Znaki towarowe: www.caireinc.com/corporate/trademarks.

Copyright © 2023 CAIRE Inc. Firma CAIRE Inc. zastrzega sobie prawo do wstrzymania sprzedaży produktów, zmiany cen, materiałów, sprzętu, jakości, opisów, danych technicznych lub procesów związanych z produktami w dowolnym momencie, bez wcześniejszego powiadomienia oraz bez dodatkowych zobowiązań i konsekwencji. Firma zastrzega sobie wszystkie prawa, które nie zostały wyraźnie określone w niniejszym dokumencie (jeśli ma to zastosowanie).

Szimbólumok jegyzéke

ISO 7000	
	Esőtől védje, tartsa szárazon. Reg. sz.: 0626
	Halmazási határ szám szerint. Reg. # 2403
	A gyártó neve és címe. Reg. sz.: 3082
	A gyártás országa és dátuma. A „CC” a gyártás országának kétbetűs országkódját jelöli. A gyártás dátuma ÉÉÉÉ-HH-NN formátumban van megadva. Reg. # 6049
	Figyelem, nézze meg a kísérődokumentációt! Reg. sz.: 0434A
	Katalógusszám. Reg. sz.: 2493
	Sorozatszám. Reg. sz.: 2498
	Tárolási vagy működési hőmérsékleti tartomány. Reg. sz.: 0632
	PTárolási páratartalom. Reg. sz.: 2620
	Légköri nyomás szerinti korlátozás. Reg. sz.: 2621
	Ezzel a felével felfelé. Reg. sz.: 0623
	Törékeny, óvatosan kezelendő! Reg. sz.: 0621
	Veszélyes anyagokat tartalmaz. Reg. # 3723
	Importőr. Reg. # 3725
ISO 7010	
	Hideg folyadékkal, a gáz-halmazállapotú oxigénnel vagy a jeges részekkel való érintkezés fagyást okozhat. Vigyázat: alacsony hőmérséklet. Az alacsony hőmérsékletre vagy a fagyás állapotára vonatkozó figyelmeztetés. Reg. szám: W010
	Olvassa el a használati útmutatót. Reg. szám: M002
	Tartsa távol nyílt lángtól, tüztől, szikrától. A dohányzás és a nyílt láng használata tilos! Reg. szám: P003

	Az egység közelében vagy annak üzemeltetésekor tilos a dohányzás! Reg. szám: P002
	BF típusú alkalmazott alkatrész (elektromos áramütés elleni védelem fokozata). Reg. szám: 5333
	Vigyázat! Reg. szám: W001
A 93/42/EGK tanácsi irányelv	
	Meghatalmazott képviselő az Európai Közösségben
	Ha a termék egyedi eszköz azonosítójának (UDI) címkején CE ##### szimbólum szerepel, akkor az eszköz megfelel a 93/42 / EGK irányelvnek az orvostechnikai eszközökre vonatkozó követelményeinek. A CE ##### szimbólum jelzi a bejelentett szervezet számát.
	Ez az eszköz megfelel a 2010/35/ EU orvostechnikai eszközökről szóló irányelv követelményeinek. Rendelkezik a feltüntetett PI jelöléssel.
ADR	
	Nem mérgező gáz.
	Veszély Oxidáló anyagok: tűzfokozó veszély. Az oxidálószeres a tüzet erőteljesebben égetik.
	Hűtött folyadék, USP; a levegő cseppfolyósításával előállítva.
További szimbólumok	
	Az egységet mindig tartsa jól szellőző helyen.
	Tartsa távol a gyúlékony anyagoktól, olajtól és zsírtól.
	Meghatalmazott képviselő Svájcban.
	Ha az eszközön az UKCA jelölés látható, amint az UKCA##### jelzi a bejelentett szervezet számát, ez az eszköz megfelel az UKCA előírásainak.
IEC 60417	
	Ne takarja le az egységet, és ne hordja a hordozható egységet a ruhája alatt. Ezek az egységek általában oxigént bocsátanak ki. 5641 sz

21 CFR 801.15	
RX ONLY	Az Amerikai Egyesült Államok szövetségi törvényei szerint a készülék kizárólag orvos által vagy orvosi megrendelésre értékesíthető.
IEC 60601-1	
IP22	Cseppálló
A 2012/19/EU tanácsí irányelv	
	ZSEE Ten symbol ma przypominać właścicielom sprzętu o zwróceniu go do zakładu recyklingu po zakończeniu jego eksploatacji, zgodnie z dyrektywą w sprawie zużytego sprzętu elektrycznego i elektronicznego (WEEE). Nasze produkty będą zgodne z dyrektywą dotyczącą substancji niebezpiecznych (RoHS). Nie będą zawierać więcej niż śladowe ilości ołowiu lub innych materiałów niebezpiecznych.

ISO 15223-1	
MD	Orvosi eszköz. Reg. # 5.7.7
UDI	Egyedi eszközazonosító # 5.7.10

Ez a termék egy vagy több USA-beli és nemzetközi szabadalom védelme alatt állhat. A vonatkozó szabadalmak listájának megtekintéséhez, k.rjük, látogasson el weboldalunkra az alábbi címen.
Szabadalmak: www.caireinc.com/corporate/patents/.

Műszaki jellemzők

- Üzem mód: folyamatos áramlás
- Elektromos áramütés elleni védelem típusa: belső tápellátású berendezés
- Elektromos áramütés elleni védelem fokozata: BF típusú alkalmazott alkatrész
- Osztályozás a víz behatolása ellen nyújtott védelem fokozata szerint: IP22 – Általános berendezés
- A berendezés nem használható tűzveszélyes keverékek jelenlétében

Termékjellemzők	Sprint	Stroller	Hi Flow Stroller
Cseppfolyóoxigén-tárolási kapacitás	0,68 kg	1,36 kg	1,36 kg
Gázhalmazállapokra vonatkozó befogadóképesség	513 l	1026 l	1025 l
Üres tömeg	2,04 kg	2,27 kg	2,49 kg
Feltöltött tömeg	2,72 kg	3,63 kg	3,86 kg
Magasság	298 mm	343 mm	343 mm
Méreték	123,83 mm D × 191 mm W	149,23 mm D × 191 mm W	149 mm D × 191 mm W
Tipikus használati idő 2 LITER/PERC esetén	4,3 óra	8,5 óra	8,5 óra
Üzemi nyomás	20 psi (137 kPa)	20 psi (137 kPa)	20 psi (137 kPa)
Normál párolgási arány	0,57 kg/nap	0,57 kg/nap	0,57 kg/nap
Standard áramlásszabályozási tartomány	Ki; 0,25; 0,5; 0,75; 1; 1,5; 2; 2,5; 3; 4; 5; 6 l/perc	Ki; 0,25; 0,5; 0,75; 1; 1,5; 2; 2,5; 3; 4; 5; 6 l/perc	Ki; 0,5; 1; 2; 2,5; 3; 4; 6; 8; 10; 12; 15 l/perc
Az áramlási sebesség pontossága*	±10%	±10%	±10%

* Ez a pontosság kizárólag 70 F-en és 14,7 négyzet hüvelyken egy hitelesített, pontos tömegáramlás-mérővel mérve érvényes.

Figyelmeztető információ

Fontos: A Sprint/Stroller/Hi Flow Stroller készülékek használata előtt figyelmesen olvassa el az útmutatót. Kizárólag orvosi rendelvényre.

 **VIGYÁZAT: EZ AZ ESZKÖZ NEM ALKALMAS ÉLETMENTÉS CÉLJÁBÓL TÖRTÉNŐ FELHASZNÁLÁSRA.**

VIGYÁZAT: AMENNYIBEN ÚGY ÉRZI, HOGY A BERENDEZÉS NEM MŰKÖDIK MEGFELELŐEN, VEGYE FEL A KAPCSOLATOT ORVOSÁVAL. NE PRÓBÁLJA MEG AZ EGYSÉGET MEGJAVÍTANI VAGY MÓDOSÍTANI.

VIGYÁZAT: A GYÁRTÓ JÓVÁHAGYÁSA NÉLKÜL A BERENDEZÉS MÓDOSÍTÁSA TILOS.

VIGYÁZAT: HA FOLYAMATOS OXIGÉNELLÁTÁSRA VAN SZÜKSÉG, GONDOSKODJON ARRÓL, HOGY ELEGENDŐ OXIGÉNELLÁTÁS ÉS/VAGY EGY MÁSODLAGOS OXIGÉNELLÁTÁS MINDIG RENDELKEZÉSRE ÁLLJON A TERÁPIA IDEJE ALATT.

VIGYÁZAT: NE HAGYJON FÜSTÖLŐT, GYERTYÁT VAGY NYÍLT LÁNGOT AZ ESZKÖZTŐL 3 MÉTERES TÁVOLSÁGON BELÜL, ÉS SEMMILYEN GYÚJTÓSZERKEZETET NE HAGYJON 20 CM-NÉL KÖZELEBB AZ ESZKÖZHÖZ.

VIGYÁZAT: AZ EGYSÉGET JÓL SZELLŐZŐ HELYEN TARTSA.

 **VIGYÁZAT: NE TÁROLJON FOLYÉKONY OXIGÉNT TARTALMAZÓ BERENDEZÉST SZEKRENYBEN, AZ AUTÓ CSOMAGTARTÓJÁBAN VAGY MÁS SZŰK HELYEN. NE TAKARJA LE A BERENDEZÉST TAKARÓKKAL, LEPEDŐKKEL VAGY EGYÉB SZÓVETTEL.**

VIGYÁZAT: EBBŐL A TERMÉKBŐL KÉMIAI ANYAGOK – TÖBBEK KÖZT NIKKEL – OLDÓDhatnak ki, ami Kalifornia államban ismertén rákkeltő. TOVÁBBI INFORMÁCIÓÉRT LÁTOGASSON EL A WWW.P65WARNINGS.CA.GOV OLDALRA.

FIGYELMEZTETÉS: HA KOMOLY ESEMÉNY TÖRTÉNIK EZZEL A KÉSZÜLÉKKEL, A FELHASZNÁLÓNAK AZONNAL ÉRTESENIE KELL AZ ESEMÉNYT A SZOLGÁLTATÓVAL ÉS / VAGY A GYÁRTÓVAL. A SÚLYOS ESEMÉNYT SÉRÜLÉS, HALÁL VAGY SÉRÜLÉS / HALÁL OKAKÉNT KELL MEGHATÁROZNI, HA AZ ESEMÉNY MEGISMÉTLŐDIK. A FELHASZNÁLÓ JELENTHETI AZ ESEMÉNYT ANNAK AZ ORSZÁGNAK AZ ILLETÉKES HATÓSÁGAHOZ IS, AHOL AZ ESEMÉNY BEKÖVETKEZETT.

 **Figyelem! Csak az orvosa utasításainak megfelelően használja a Sprint/Stroller/Hi Flow Stroller készülékeket.**

Figyelem! Az Amerikai Egyesült Államok szövetségi törvényei szerint a készülék kizárólag orvos által vagy orvosi megrendelésre értékesíthető.

Figyelem! Az egység folyékony oxigént tartalmaz, amely rendkívül hideg, közel -184°C hőmérsékletű. Az ilyen alacsony hőmérséklet súlyos fagyási sérüléseket okozhat.

Figyelem! A cseppfolyós és a gáz-halmazállapotú oxigén ugyan nem gyúlékony, azonban más anyagok éghetőségét felgyorsítja. Ennek kockázata és az alacsony hőmérsékletű folyékony oxigén megkövetel bizonyos biztonsági intézkedéseket.

Figyelem! A tűzveszélyes anyagokat tartsa távol a berendezéstől. Az aeroszol spray-k, olajok és zsírok, beleértve az arckrémeket, és a vazelint, könnyen meggyulladnak, és oxigén jelenlétében gyorsan eléghetnek.

Figyelem! A dohányzás az oxigénkanul viselése mellett az arc megégését okozhatja és halálhoz vezethet. A kanul levétele és ruhára, ágyneműre, kanapéra vagy más párnaanyagra helyezése tűzrobbanást okozhat, ha cigarettával, hóforrással, szikrával vagy lánggal kerül érintkezésbe.

Ha dohányzik, kérjük: (1) kapcsolja ki a hordozható eszközt, (2) vegye le a kanult és (3) hagyja el a helyiséget, ahol az eszköz található.

Figyelem! Abban az esetben, ha az eszköz véletlenül felborul, óvatosan, de azonnal állítsa vissza az egységet álló helyzetbe. Ha a folyékony oxigén szivárogná, azonnal hagyja el a helyiséget és vegye fel a kapcsolatot orvosával. Ne próbálja meg elmozdítani az egységet vagy megállítani a folyékony oxigén szivárgását.

Megjegyzés: Ne érjen az egység jeges részeihez.

Megjegyzés: Ne tárolja vagy használja a hordozható eszközt a rögzített egységhez csatlakoztatva.

Megjegyzés: Ne engedje, hogy képzetlen személyzet kezelje vagy működtesse az eszközt.

Megjegyzés: Az eszköz használatát tiltja a Szövetségi Légiközlekedési Felügyelet az utas- és áruszállítási légi járatokon.

Rendeltetésszerű használat

A CAIRE Sprint/Stroller/Hi Flow Stroller kiegészítő oxigén beadására szolgál. A készüléket nem életmentésre szánják, és nem nyújt semmilyen betegfigyelési képességet.

Bevezető

A Sprint, a Stroller és a Hi Flow Stroller készülékek a páciens otthonában, kiegészítő oxigén adagolására szolgálnak, és olyan intézményekben is alkalmazhatóak, mint a szanatóriumok vagy a szociális ellátó intézmények. A Sprint/Stroller/Hi Flow Stroller készülék hordozható oxigénforrást biztosít hosszú időre.

Az eszközt COPD-s vagy a csökkent légzőképességű betegek használják. Az eszközt orvos írja fel a betegnek. Az eszköz olyan szolgáltató számára értékesíthető, amely képzett a Sprint/Stroller/Hi Flow Stroller készülékek működtetésében és szervizelésében. Az eszköz használatát a betegnek a szolgáltató tanítja meg.

Az eszköz nem alkalmas életmentő kezelésre, és betegmonitorozó funkciókkal sem rendelkezik. Egy esetleges mechanikai meghibásodás esetére ajánlott egy tartalék oxigénellátó forrás biztosítása. Ezek a hordozható eszközök egy gyors leválasztó szeleppel is rendelkeznek, amellyel a hordozható eszköz egy folyékony oxigént tartalmazó tartállyal kapcsolható össze az áttöltéséhez. A tartályegységet az Ön egészségügyi ellátója tölti meg.

Ez a használati útmutató a Sprint/Stroller/Hi Flow Stroller készülékek használatára vonatkozó utasításokat tartalmazza. A rögzített egység működtetéséhez olvassa el a hozzá tartozó felhasználói kézikönyvet.

Megjegyzés: Az egészségügyi szolgáltató segíteni fog a kezdeti beállításnál, valamint ismerteti az eszköz megfelelő kezelését és használatát.









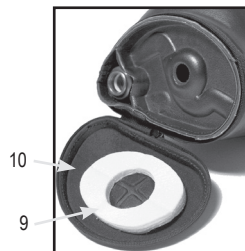
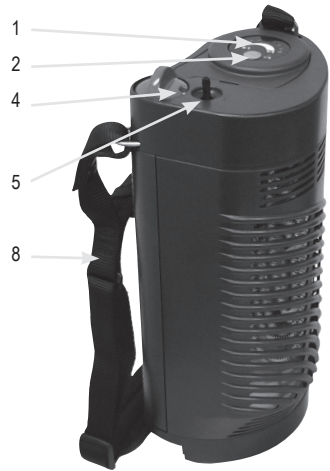

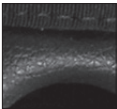

Sprint, Stroller és Hi Flow Stroller egységek

Vezérlés

1. Elektronikus folyadékszintmérő
2. Elektronikus folyadékszint-szabályozó
3. Mechanikus folyadékszintmérő
4. Áramlásszabályozó gomb
5. Az oxigén szállító cső csatlakozója
6. Ventilátorszepel
7. Töltési csatlakozók (A gyorscsatlakozási szelepek [QDV] azonosítását lásd a következő oldalon)
8. Vállpárnás hordozópánt
9. Kondenzációs betét
10. Kondenzációs kosár



A gyorscsatlakozású szelepek (QDV) azonosítása

Hordozható csatlakozó	Rögzített csatlakozó	QDV típus	
		CAIRE oldaltöltő	Oldaltöltős rögzítő
		LIFE-OX	Felültöltős rögzítő
		PENOX	
		TAEMA	Felültöltős rányomásos rögzítő
		PB	

3. A töltőcsatlakozót állítsa függőleges helyzetben a rögzített egység csatlakozója fölé.



4. a. Ha a csatlakozó rányomásos: engedje rá a Sprint/Stroller/Hi Flow Stroller egységet a rögzített egységre, hogy a csatlakozók rögzüljenek.



- b. Ha Penox vagy Life-Ox csatlakozót használ: addig forgassa a Sprint/Stroller/Hi Flow Stroller készüléket, amíg a csatlakozók nem rögzülnek. Óvatosan és biztosan tartva forgassa vissza a Sprint/Stroller/Hi Flow Stroller készüléket az óramutató járásával megegyezően (↻), mialatt lefelé nyomja.



Megjegyzés: Folytatás az oldaltöltős Sprint/Stroller/Hi Flow Stroller készülékek feltöltésének 6. lépésével.

Az oldaltöltős Sprint/Stroller/Hi Flow Stroller készülékek feltöltése

1. A rögzített és a Sprint/Stroller/Hi Flow Stroller egységek töltőcsatlakozóit egyaránt tisztítsa meg tiszta, száraz, szőszmentes törlőronggyal.



VIGYÁZAT: FIGYELJEN ARRA, HOGY A TÖLTŐCSATLAKOZÓK LEGYENEK SZÁRAZAK: ELLENKEZŐ ESETBEN A SPRINT/STROLLER/ HI FLOW STROLLER EGYSÉG A NEDVESSÉG HATÁSÁRA ÖSSZEFAGYHAT A RÖGZÍTETT EGYSÉGGEL.

Kezelési utasítások

A felültöltős Sprint/Stroller/Hi Flow Stroller készülékek feltöltése

1. A Sprint/Stroller/Hi Flow Stroller készülékek rögzített és a hordozható egységeken található töltőcsatlakozókat egyaránt tisztítsa meg tiszta, száraz, szőszmentes törlőronggyal.



Figyelem! Figyeljen arra, hogy a töltőcsatlakozók legyenek szárazak: ellenkező esetben a Sprint/Stroller/Hi Flow Stroller egység a nedvesség hatására összefagyhat a rögzített egységgel.

2. Bizonyosodjon meg arról, hogy a Sprint/Stroller/Hi Flow Stroller készülékek és a tartály áramlásszabályozó gombjai kikapcsolt (0) helyzetben vannak.

- Bizonyosodjon meg arról, hogy a Sprint/Stroller/Hi Flow Stroller készülék és a tartály áramlásszabályozó gombjai kikapcsolt (0) helyzetben vannak.
- Állítsa a Sprint/Stroller/Hi Flow Stroller töltőcsatlakozót álló helyzetben a rögzített csatlakozóhoz.



- Forgassa a Sprint/Stroller/Hi Flow Stroller készüléket az óramutató járásával ellentétesen (↺) amíg a tűske nem csatlakozik a részbe.



- Óvatosan, de határozottan forgassa vissza a Sprint/Stroller/Hi Flow Stroller készüléket álló helyzetbe. Az egységek most már csatlakoztatva vannak.



Megjegyzés: Folytatás 6. lépésnél.

Megjegyzés: A rányomós típusú csatlakozók esetében, a töltés ideje alatt tartsa mozdulatlanul az egységeket.

- Nyissa ki a légtelenítő szelepet a Sprint/Stroller/Hi Flow Stroller készülék feltöltéséhez. Ilyenkor oxigén szabadul fel; ne aggódjon. Az Ön által hallott sziszegő hang teljesen helyén való.

Megjegyzés: A Sprint/Stroller/Hi Flow Stroller készülék töltését követő 30 másodpercen belül a legpontosabban megmérni a készülék folyadékszint-értékeit.



- Előfordulhat, hogy a csatlakozás körül pára észlelhető. Ez megszokott jelenség: a folyékony oxigén és az egységet körülvevő meleg levegő közti jelentős hőmérséklet-különbségnek tudható be.
- Ha az egység tele van, zárja el a szelepet. Onnan lehet tudni, hogy az egység tele van, hogy a sziszegő hang magassága megváltozik, és a töltőcsőnél egy kevés folyadék szivárog ki.

Megjegyzés: Úgy tölthető fel teljesen a Sprint/Stroller/Hi Flow Stroller készülék, ha a szelepet majdnem folyamatos folyadékáramlás mellett zárja el, azonban így elvesz egy kevés folyékony oxigén is.

Megjegyzés: Amennyiben a folyadékszivárgás első jelénél elzárja a szelepet, a Sprint/Stroller/Hi Flow Stroller egység nem töltődik fel teljesen, azonban megtakarítható bizonyos folyékonyoxigén-mennyiség.

- A rányomós csatlakozók esetében addig tartsa benyomva a kioldógombot, amíg az egységek szét nem válnak. Minden más csatlakozóesetében addig forgassa az egységet, amíg az el nem válik a rögzített egységtől.

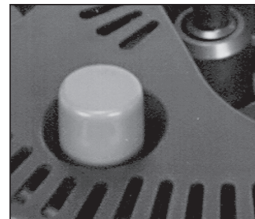

Hordozható kioldógomb (csak rányomós típusnál)

Kezelési utasítások



Figyelem! Csak a szelep elzárása után ellenőrizze a folyadékszintmérőt.

Figyelem! Amennyiben használat után azonnal újratölti a Stroller/Sprint egységet, állítsa nullára az áramlásszabályozó szelepet és várjon 10 percet, hogy a nyomás kiegyenlítődjön. Ezután üzemeltesse a megszokott módon.



FIGYELMEZTETÉS: NE HASZNÁLJA A SPRINT/STROLLER/Hi FLOW STROLLER KÉSZÜLÉKET A RÖGZÍTETT EGYSÉGHEZ CSATLAKOZTATVA.

VIGYÁZAT: HA A SPRINT/STROLLER/Hi FLOW STROLLER NEM VÁLIK SZÉT KÖNNYEN, NE ERŐLTESSE. ELŐFORDULHAT, HOGY AZ EGYSÉGEK ÖSSZEFAGYJANAK. HAGYJA AZ EGYSÉGEKET ÖSSZEKAPCSOLÓDVA, ÉS VÁRJON, AMIG FEL NEM MELEGEDNEK – EZUTÁN KÖNNYEN SZÉTVALNAK. NE ÉRJEN HOZZÁ EGYIK FAGYOTT RÉSZHEZ SEM. FIGYELMEZTETÉS: HA A SZIVÁRGÁS MÉRTEKE MÁR ELÉRI AZT A PONTOT, HOGY FOLYADÉK ÁRAMLIK KI AZ ESZKÖZBŐL, HAGYJA EL A HELYSÉGET, ÉS AZONNAL VEGYE FEL A KAPCSOLATOT EGÉSZSÉGÜGYI ELLÁTÓJÁVAL.

FIGYELMEZTETÉS: A CSEPPFOLYÓS VAGY HIDEG, GÁZ HALMAZÁLLAPOTÚ OXIGÉN FAGYÁST OKOZHAT A BŐRÖN. AZ OXIGÉN NÖVELI A TŰZVESZÉLYT.



Figyelem! Ha az egységek szétválasztása során folyadék szivárogna a rögzített egységből vagy a Sprint/Stroller/Hi Flow Stroller készülékből, tegye félre a Sprint/Stroller/Hi Flow Stroller készüléket, gondoskodjon arról, hogy függőlegesen maradjon, majd hagyja el a szobát, és azonnal vegye fel a kapcsolatot egészségügyi ellátójával.

Megjegyzés: A berendezés szolgáltatójának: A következő oxigénbeviteli kiegészítők használata ajánlott az Sprint / Stroller / Hi Flow Stroller:

• Orrkanül 7,1 láb (2 m) csővel (maximális LPM: 6 LPM): CAIRE cikkszám 5408-SEQ

• Tűzjelzés: CAIRE cikkszám: 21126636

Bármely kanül használatához tűzjelzés javasolt.

• A CAIRE tűzjelzést kínál, amelyet a hordozható oxigénnel együtt kell használni. A tűzjelzés hőbiztosíték, amely megállítja a gázáramot abban az esetben, ha az alsó irányú kanül vagy az oxigéncső meggyullad és a tűzjelző égésbe kerül. Az orrkanütel vagy az oxigéncsővel összhangban helyezkedik el a beteg és az Sprint / Stroller / Hi Flow Stroller oxigénkivezetése között. A tűzjelzés megfelelő használatához mindig olvassa el a gyártó utasításait (minden tűzjelző készüléthez mellékelve).

• Az ajánlott kiegészítőkről további információk elérhetők a www.caireinc.com weboldalon.



(Kanült nem tartalmaz a csomag.)

1. Nyomja a kanül légzőcsövét erősen az oxigénszállító cső csatlakozójára.
2. Állítsa be megfelelő helyzetbe a légzőcső kanüljét úgy, hogy az oxigén kényelmesen belélegezhető legyen.
3. Addig forgassa a Sprint/Stroller/Hi Flow Stroller egység tetején található áramlásszabályozó gombot az óramutató járásával megegyező irányban, amíg a gomb ellenőrzőablakán láthatóvá nem válik az előírt áramlási sebesség (számjegy) és a gomb egy határozott állásba kattant.



Figyelem! Ha a gombot az áramlási sebességek közé állítja be, az előírásokon kívüli oxigénáramlást eredményez.

4. Most már oxigént kell kapnia. Az oxigénadagolás elzárásához, fordítsa el az áramlásszabályozó gombot az óramutató járásával ellentétes irányba, a kikapcsolt (0) helyzetbe.



Figyelem! Az áramlásszabályozó gombot mindig fordítsa kikapcsolt (0) helyzetbe, ha nem használja az eszközt.

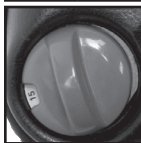

5. Használja az alábbi táblázatot útmutatóként a Sprint/Stroller/Hi Flow Stroller készülék működési időtartamának meghatározásához:

Az áramlásszabályozó szelep beállítása			
Modell	Sprint	Stroller	Hi Flow Stroller
	Névleges	Névleges	
Az áramlásszabályozó szelep állása	Sprint	Stroller	Hi Flow Stroller
Kikapcsolva	30:00	60:00	71:00
0,25	18:00	30:00	Nem alkalmazható
0,5	12:12	23:00	32:00
0,75	9:18	17:24	Nem alkalmazható
1	7:30	14:06	16:00
1,5	5:30	10:12	Nem alkalmazható
2	4:18	8:00	8:00
2,5	3:36	6:36	6:20
3	3:06	5:36	5:20
4	2:24	4:24	4:00
5	2:00	3:36	Nem alkalmazható
6	1:42	3:00	2:40
8	Nem alkalmazható	Nem alkalmazható	2:00
10	Nem alkalmazható	Nem alkalmazható	1:40
12	Nem alkalmazható	Nem alkalmazható	1:20
15	Nem alkalmazható	Nem alkalmazható	1:00

Megjegyzés: Az idő órákban és percekben van kifejezve (formátum: 00:00).

Megjegyzés: A „névleges” idők ideális körülményekre vonatkoznak, úgymint maximális feltöltöttség, pontos áramlásszámok, megfelelő veszteségszint, nem mozgató egység stb.

Ezek az idők a várható maximális idők.

Megjegyzés: Az Ön egyéni eredményei eltérhetnek ettől.

6a. A folyékony oxigén szintjének ellenőrzése az egységben elektronikus folyadékszint-mérővel:

- **Gen 3 mérőműszer:** Tartsa benyomva az egység tetején található nyomógombot (folyadékszint-kapcsoló) legalább két másodpercig. A jelzőrúd kivilágított része jelzi a folyadékszintet.



- **Gen 4 mérőműszer:** Nyomja meg a zöld kezelőgombot a mérőműszer elején. A LED-ív jelzi a folyadékszintet.



Figyelem! Ha a jelzőrúdon csak az utolsó szakasz világít, az azt jelzi, hogy a Sprint/Stroller/Hi Flow Stroller kiürült.

Ha az alacsony akkufeszültséget jelző lámpa a gomb benyomásával kigyullad, értesítse egészségügyi ellátóját.

Megjegyzés: A Sprint/Stroller/Hi Flow Stroller készülék az alacsony akkufeszültséget jelző lámpa kigyulladás után is szolgáltat oxigént addig, amíg az egységben rendelkezésre áll folyékony oxigén.

6b. A folyékony oxigén szintjének ellenőrzése az egységben mechanikus folyadékszintmérővel:

- Függesztesse fel az egységet a szövetszálból készült pánttal, közvetlenül a fekete szintjelző rugó skálakamrája fölé.
- Hagyja, hogy az egység stabilizálódjon, (ne rugózzon fel-le), majd olvassa le a megjelenő színes skálát, hogy meghatározza a hozzávetőleges folyékony oxigénszintet.



Sprint / Stroller / Hi Flow Stroller

Megjegyzés: Amikor az egység üres, csak a skála vörösre színezett sávja látható. Ilyen esetben használat előtt fel kell tölteni az egységet.

7. Adott környezeti körülmények között, folyamatos használat mellett, és különösen akkor, ha a hordozható részt nem mozgatják, nagyobb mennyiségű fagy képződhet a porlasztótekerescen és a burkolaton. Ez úgy távolítható el, hogy megkopogtatja az egységet és/vagy letörli a burkolatra lerakodott fagyréteget.

A kondenzációs betét karbantartása

Miután az egység kiürült és szoba-hőmérsékletűre melegedett, távolítsa el a nedvességet a kondenzációs kosárból:

Kemény burkolat esetén

- Billentse oldalára az egységet. Fogja meg a gombot a kondenzációs kosár közepén (a készülék alján), és egyenesen húzza ki. Ezáltal kiszabadul a kosár.

Megjegyzés: Erős szennyeződés esetén a betét mosógépben tisztítható (fehérítővel fertőtlenítenendő).

- Visszahelyezéskor igazítsa a kosarat az egység alján található nyílás közepe fölé, nyomja be egy kattánásig a gombot, hogy a kosár rögzüljön, majd még egy kattánásig, hogy a helyére kerüljön.

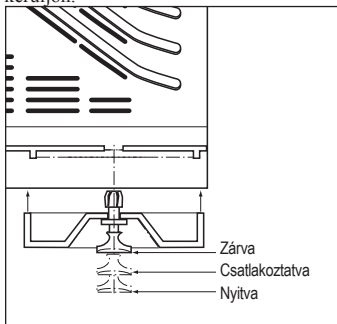

Gomb Kosár

Megjegyzés: Ha a gombot nem lehet benyomni és a kosár nem akad be, tartsa meg a kosarat és addig húzza a gombot, amíg nyitott pozícióban rögzül. Ezután helyezze vissza a kosarat az előzőleg bemutatott módon.

Puha burkolat esetén

- Húzza el az alsó cipzárt és húzza vissza az alsó burkolatot.
- Vegye ki a betétet a kosárból és csavarja ki a

beszívott nedvességet. Mielőtt visszahelyezné a kosárba, engedje teljesen megszáradni a betétet.

Megjegyzés: Erős szennyeződés esetén a betét mosógépben tisztítható (fehérítővel fertőtlenítenendő).

- Visszahelyezéskor egyszerűen helyezze a betétet az alsó lapra, és húzza vissza az alsó cipzárt.

Megjegyzés: Ha a gombot nem lehet benyomni és a kosár nem akad be, tartsa meg a kosarat és addig húzza a gombot, amíg nyitott pozícióban rögzül. Ezután helyezze vissza a kosarat az előzőleg bemutatott módon.

A fagyás csökkentése

Adott környezeti körülmények között, folyamatos használat mellett, és különösen akkor, ha a hordozható részt nem mozgatják, nagyobb mennyiségű fagy képződhet a porlasztótekerescen és a burkolaton. Ez úgy távolítható el, hogy megkopogtatja az egységet és/vagy letörli a burkolatra lerakodott fagyréteget.



FIGYELMEZTETÉS: A TÚLZOTT NEDVESSÉG/JÉG FELHALMOZÓDÁSÁNAK LEHETŐSÉGE MIATT AJÁNLOTT A HI FLOW STROLLER KÉSZÜLÉKET A FELHASZNÁLÁS UTÁN 1 ÓRÁN KERESZTÜL ÜRESJÁRATBAN HAGYNI A NEDVESSÉG FELHALMOZÓDÁSÁNAK CSÖKKENTÉSE ÉRDEKÉBEN.

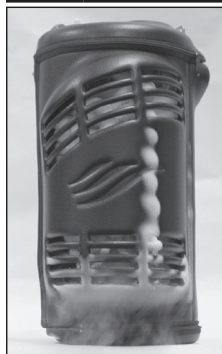

A Hi Flow Stroller készülékkel járó nagyobb áramlási sebesség miatt az egységben páralecsapódás és kismértékű fagyás lép fel, különösen a 10 l/perc vagy ennél magasabb áramlási értékeknél. Ajánlott az egységet használat után legalább 1 órán át pihentetni, hogy csökkentjük a folyamatos használat miatt kialakuló jelentős nedvesség- és/vagy jégfelhalmozódás lehetőségét.

Hibaelhárítás

Az alábbi információk segítséget nyújtanak a Sprint/Stroller/Hi Flow Stroller készülék használata során tapasztalt egyszerű működési problémák elhárításához és megoldásához.

Probléma	Megoldás
A hordozható eszköz sziszegő hangot ad.	<ul style="list-style-type: none"> • Sziszegő hang jelentkezhet a helyes üzemi nyomás tartályon belüli fenntartása során. A sziszegő hang nagy valószínűséggel a tartály feltöltése után vagy a hordozható készülék helyzetének megváltoztatásakor jelentkezik. A sziszegő hang a feltöltés után körülbelül 10 percig hallatszik. Ezenkívül akkor is előfordulhat, ha az áramlásszabályozó szelep alacsonyra van állítva. • Ha a hordozható készüléket nem a megfelelő helyzetbe állították, helyezze vissza álló helyzetbe, és hagyjon néhány percet az egység stabilizálódására.
A hordozható készülékben az áramlás használat közben leáll.	<ul style="list-style-type: none"> • Ellenőrizze, hogy a kanül szorosan rögzítve van-e az oxigén kimenetéhez. • Ellenőrizze, hogy a kanül nincs-e megtörve. • Ellenőrizze a tartalom mutatóját/szintjelzőjét, és szükség esetén töltsen fel a hordozható készüléket. • Bizonyosodjon meg arról, hogy az áramlásszabályzó gomb kikapcsolt ("0") helyzetben van.
A hordozható eszköz nem töltődik.	<ul style="list-style-type: none"> • Ellenőrizze, hogy van-e oxigén a tartályban. • Ellenőrizze, hogy a hordozható eszköz és a tartály töltőcsatlakozója teljesen illeszkedik-e a töltés folyamata során.
A tartály ventilátorszelepe nem záródik be teljesen a töltési folyamat végén.	<ul style="list-style-type: none"> • Ha a ventilátorszelep nem záródik be, valamint a sziszegő hang és az oxigén párafelhő továbbra is jelentkezik, óvatosan vegye le a hordozható részt a tartályon lévő kioldógomb lenyomásával. A ventilálás a hordozható rész aljából néhány percen belül befejeződik. Hagyja, hogy az egység felmelegedjen, hogy be tudja zárni a ventilátorszelepet. A hordozható készüléknek akár 60 percre is szüksége lehet ahhoz, hogy visszaállítsa a megfelelő nyomást a helyes oxigénáramláshoz. Szükség esetén használjon tartalék oxigénforrást, például a tartályhoz csatlakoztatott áramlásellenőrző szelepet.
A hordozható rész nem választható le könnyen a tartályról a feltöltés után.	<ul style="list-style-type: none"> • A hordozható rész és a tartály töltőcsatlakozói befagyhattak. • NE ERŐLTESSE! Várjon néhány percet, hogy a fagyott részek felmelegedjenek, majd válassza le a hordozható részt, ha a jég felolvadt. Az egységek egymáshoz fagyásának megakadályozása érdekében a feltöltés előtt mindig törölje le egy száraz törlerönggyel a tartályon a töltőcsatlakozó csatlakozódugóját, valamint a hordozható részen a töltőcsatlakozó csatlakozóhévelét.

Szabványos tisztítás



VIGYÁZAT: AZ EGYSÉG KIZÁRÓLAG AZUTÁN TISZTÍTHATÓ, HOGY KIÜRÜLT.

- Enyhe mosogatószeres vízzel tisztítsa.
- A tisztítóoldatot közvetlenül egy szőszmentes törülörongyra vigye fel. Jávahagyott tisztítószeres többek között a HydroPure és a HydroKlean. Ne fújjon tisztítószerrel közvetlenül a Sprint/Stroller/Hi Flow Stroller készülékre.
- Törölje tisztára a külső felszínt a szőszmentes törülöronggyal.



Figyelem! Ne használjon magas hőmérsékleten és magas nyomáson működő tisztítóberendezést ezen egységek tisztításához.

- Ne juttasson be tisztítószerrel a belső részekre vagy szelepekre.
- Használat előtt hagyja az egységet alaposan megszáradni.

Megjegyzés: Megjegyzés az egészségügyi szolgáltató számára – az újrafeldolgozási eljárásokhoz lásd a vonatkozó szervizelési kézikönyvet.



WEEE és RoHS irányelvek

Ez a szimbólum a berendezés tulajdonosát arra figyelmezteti, hogy a készüléket annak élettartama végén az elektromos és elektronikus készülékek hulladékainak kezeléséről szóló irányelv (WEEE) szerint egy újrafeldolgozó létesítménybe kell juttatnia.

A termékeink megfelelnek a veszélyes anyagok korlátozására (RoHS) vonatkozó irányelveknek. Legfeljebb nyomokban tartalmazhatnak ólmot és egyéb veszélyes anyagot.

Ártalmatlanítás

A megfelelő ártalmatlanítás érdekében mindig adja vissza a Sprint/Stroller/Hi Flow Stroller készüléket az otthoni ellátásáért felelős szakembernek, a tartozékokat is beleértve. Az akkumulátor megfelelő ártalmatlanítására vonatkozó utasításokkal kapcsolatban a helyi önkormányzattal is kapcsolatba léphet.

Szállítás és tárolás

Az eszközt álló helyzetben, jól szellőző helyen kell tárolni. Az eszközt tilos az oldalára fektetni. Páratartalom: legfeljebb 95%-os (nem lecsapódó). Hőmérséklet-tartomány: $-40\text{ }^{\circ}\text{C}$ és $70\text{ }^{\circ}\text{C}$ ($-40\text{ }^{\circ}\text{F}$ és $158\text{ }^{\circ}\text{F}$) között.

Üzemi hőmérséklet-tartomány: $-10\text{ }^{\circ}\text{C}$ és $40\text{ }^{\circ}\text{C}$ ($14\text{ }^{\circ}\text{F}$ és $104\text{ }^{\circ}\text{F}$) között. Páratartalom-tartomány: 30% és 75% között (nem lecsapódó).

Megjegyzés: A légköri nyomástartomány 700 hPa és 1060 hPa (10 000 láb és -1000 láb, azaz 3000 m és -300 m) közötti lehet.

Karbantartás

Az Ön szolgáltatója felelős minden olyan karbantartásért, amelyre ezen eszköz műszaki kézikönyve alapján szükség lehet. A karbantartási előírásokért hívja szolgáltatóját.

A kondenzációs betét az egyetlen része a készüléknek, amely a felhasználó által karbantartható. A készülék egyetlen más részét sem tarthatja karban a felhasználó.

A várt üzemi élettartam legalább öt év.

A töltőcsatlakozókat tisztítsa meg a rögzített és a hordozható egységeken egyaránt egy tiszta, száraz, szőszmentes törülöronggyal a fagyás és a berendezés lehetséges meghibásodásának elkerülése érdekében.

Megjegyzés: Az esetlegesen szükséges karbantartási feladatokat képzett szakember vagy szolgáltató végezze.

Tartozékok

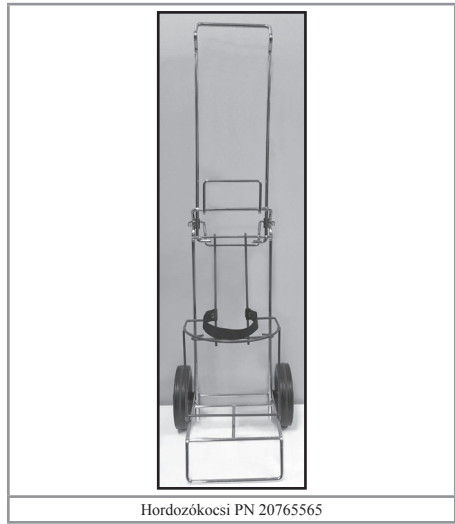

Hordozókosci PN 20765565

Biztonság

	VIGYÁZAT: HORDOZHATÓ RÁDIÓFREKVenciÁS KOMMUNIKÁCIÓS ESZKÖZT (BELEÉRTVE OLYAN PERIFÉRIÁS ESZKÖZÖKET, MINT AZ ANTENNAKÁBELEK ÉS A KÜLSŐ ANTENNAK) NEM SZABAD 30 CM-NÉL KÖZELEBB HASZNÁLNI A SPRINT/STROLLER/HI FLOW STROLLER KÉSZÜLÉKEK BÁRMELY RÉSZÉHEZ, BELEÉRTVE A GYÁRTÓ ÁLTAL MEGHATÁROZOTT KÁBELEKET. ELLENKEZŐ ESETBEN AZ A BERENDEZÉS TELJESÍTMÉNYÉNEK ROMLÁSÁT EREDMÉNYEZHETI.
	VIGYÁZAT: A BERENDEZÉS GYÁRTÓJA ÁLTAL MEGHATÁROZOTTAKTÓL ÉS BIZTOSÍTOTTAKTÓL ELTÉRŐ TARTOZÉKOK, ÁTALAKÍTÓK ÉS KÁBELEK HASZNÁLATA A BERENDEZÉS HELYTELEN MŰKÖDÉSÉT ÉS ELEKTROMÁGNESES KIBOCSÁTÁSÁNAK MEGNÖVEKEDÉSÉT EREDMÉNYEZHETI.
	VIGYÁZAT: A KÉSZÜLÉKET NE HASZNÁLJA MÁS BERENDEZÉS KÖZVETLEN KÖZELÉBEN VAGY ARRÁ RÁHELYEZVE, MIVEL AZ HELYTELEN MŰKÖDÉST EREDMÉNYEZHET. HA ERRE MÉGIS SZÜKSÉG LENNE, AKKOR ELLENŐRIZNI KELL, HOGY A KÉSZÜLÉK ILYEN ELRENDEZÉSBEN MEGFELELŐEN MŰKÖDIK-E.

	Figyelem! Az elektromos gyógyászati berendezések az elektromágneses összeférhetőség (EMC) tekintetében speciális óvintézkedéseket igényelnek, és az ebben a kézikönyvben megadott elektromágneses összeférhetőségre vonatkozó információknak megfelelően kell azokat telepíteni és üzembe helyezni.
	Figyelem! A hordozható eszköz és a mobil rádiófrekvenciás (RF) kommunikációs berendezések befolyásolhatják az egészségügyi célú elektromos berendezések működését.

1. táblázat

Útmutató és a gyártó nyilatkozata – elektromágneses kibocsátás

A Sprint/Stroller/Hi Flow Stroller készülékek a következőkben részletezett elektromágneses körülmények között használhatóak. A Sprint/Stroller/Hi Flow Stroller készülékek vevőjének vagy felhasználójának biztosítania kell, hogy ilyen környezetben használják.

Kibocsátási vizsgálat	Megfelelőség	Elektromágneses környezet – útmutatás
RF-kibocsátás	1. csoport	A Sprint/Stroller/Hi Flow Stroller készülék csak a belső működéshez használ rádiófrekvenciás energiát.
CISPR 11		Ezért a rádiófrekvenciás kibocsátása nagyon alacsony, és nem valószínű, hogy interferenciát okoz a közelében lévő elektronikus berendezésekben.
RF-kibocsátás CISPR 11	B osztály	
Harmonikus kibocsátások IEC 61000-3-2	Nem alkalmazható	A Sprint/Stroller/Hi Flow Stroller minden létesítményben használható, beleértve a lakókörnyezetet, valamint a lakossági célokat szolgáló épületeket ellátó alacsony feszültségű, nyilvános hálózatra közvetlenül csatlakozó környezeteket is.
Feszültségingadozások/ feszültségrezgések IEC 61000-3-3	Nem alkalmazható	

2. táblázat*: A hordozható és mobil rádiófrekvenciás kommunikációs berendezések és az Sprint/Stroller/Hi Flow Stroller készülékek közötti ajánlott elkülönítési távolságok

A Sprint/Stroller/Hi Flow Stroller készüléket olyan elektromágneses környezetben való használatra tervezték, amelyben a sugárzott rádiófrekvenciás zavarok szabályozva vannak. A Sprint/Stroller/Hi Flow Stroller készülék vásárlója vagy felhasználója úgy segíthet az elektromágneses interferencia megelőzésében, hogy betartja a hordozható és mobil rádiófrekvenciás távközlési eszközök (jeladók) és a Sprint/Stroller/Hi Flow Stroller készülék közötti alábbi ajánlott elkülönítési távolságot, a kommunikációs berendezés teljes leaadott teljesítményének megfelelően.

A jeladó névleges maximális leaadott teljesítménye W	Elkülönítési távolság az adó frekvenciájától függően m		
	150 kHz és 80 MHz $d = 1,2\sqrt{P}$	80 MHz és 800 MHz $d = 1,2\sqrt{P}$	800 MHz és 2,5 GHz $d = 2,3\sqrt{P}$
0,01	0,12 m	0,12 m	0,23 m
0,1	0,38 m	0,38 m	0,73 m
1	1,2 m	1,2 m	2,3 m
10	3,8 m	3,8 m	7,3 m
100	12 m	12 m	23 m

A fent fel nem sorolt névleges kimeneti teljesítményű adók esetében a méterben (m) kifejezett „d” javasolt izolációs távolságot az adó frekvenciájára vonatkozó egyenlettel lehet kiszámítani, ahol „P” az adó gyártója által megadott névleges kimeneti teljesítmény maximális értéke wattban (W).

1. MEGJEGYZÉS: 80 MHz és 800 MHz között a nagyobb frekvenciatartományhoz tartozó távolság érvényes.

2. MEGJEGYZÉS: Ezek az irányelvek nem minden esetben használhatók. Az elektromágneses hullámok terjedését befolyásolja az építmények, tárgyak és emberek elnyelő és visszaverő hatása.

* Ez a szabványos követelményeket tartalmazó táblázat az olyan berendezésekre vonatkozik, amelyeket meghatározott mérőszintek és meghatározott frekvenciatartományok között vizsgáltak, és amelyeket a szabályzatoknak megfelelőnek találtak.

3. táblázat: Útmutató és a gyártó nyilatkozata – elektromágneses zavartűrés

A Sprint/Stroller/Hi Flow Stroller készülékek a következőkben részletezett elektromágneses körülmények között használhatók. A Sprint/Stroller/Hi Flow Stroller készülékek vevőjének vagy felhasználójának biztosítania kell, hogy ilyen környezetben használják.

Zavartűrés teszt	IEC 60601 tesztszint	Megfelelőségi szint	Elektromágneses környezet – útmutatás
Elektrosztatikus kisülés (ESD) IEC 61000-4-2	± 8 kV érintkezéssel ± 2 kV, ± 4 kV, ± 8 kV, ± 15 kV levegőn át	± 8 kV érintkezéssel ± 2 kV, ± 4 kV, ± 8 kV, ± 15 kV levegőn át	A padló legyen fa, beton vagy kerámialap. Ha a padló műanyaggal van burkolva, a relatív páratartalom legalább 30% legyen.**
Gyors elektromos Tranziens/burst jelenség IEC 610004-4	±2 kV teljesítményű Tápvezetékek ±1 kV bemeneti/kimeneti vezetékeknel	Nem alkalmazható egyenárrammal működő készülék esetén Nem alkalmazható Nincs adat bemeneti/kimeneti vezetékek esetén	Nem alkalmazható
Tűlfeszültség IEC 61000-4-5	±1 kV vezetékek-vezetékek esetén ±2 kV vezetékek-föld esetén	Nem alkalmazható egyenárrammal működő készülék esetén	Nem alkalmazható
Feszültségletörések, rövid idejű feszültségkimaradás és feszültségváltozások a tápellátó vonalakon IEC 61000-4-11	<5% UT (>95%-os UT súllyedés) 0,5 ciklus erejéig 40% UT (60%-os UT súllyedés) 5 ciklus erejéig 70% UT (30%-os UT súllyedés) 25 ciklus erejéig <5% UT (>95%-os UT súllyedés) 5 mp erejéig	Nem alkalmazható egyenárrammal működő készülék esetén	Nem alkalmazható
Hálózati frekvenciás (50/60 Hz) mágneses tér IEC 61000-4-8	3 A / m 50/60 Hz	3 A / m 50/60 Hz	A váltakozó áram által generált mágneses mezőnek olyan szintűnek kell lennie, amely megfelel a tipikus kereskedelmi vagy kórházi környezetben elvárható értéknek.

Megjegyzés: U_i a váltakozó feszültségű táphálózat feszültsége a tesztszint alkalmazása előtt.

** Ez a kijelentés azt jelzi, hogy a szükséges vizsgálatokat ellenőrzött környezetben végezték el, és a Sprint/Stroller/Hi Flow Stroller készülékek megfelelnek a szabályozásoknak.

4. táblázat

Útmutatás és a gyártó nyilatkozata – ME berendezések és ME rendszerek zavartűrésé

Útmutatás és a gyártó nyilatkozata – zavartűrés			
A Sprint/Stroller/Hi Flow Stroller készülékek a következőkben részletezett elektromágneses körülmények között használhatóak. A Sprint/Stroller/Hi Flow Stroller készülék vevőjének vagy felhasználójának biztosítania kell, hogy ilyen környezetben használják.			
Zavartűrés vizsgálat	IEC 60601-es mérőszint	Megfelelőségi szint	Elektromágneses környezet – útmutatás
<p>Vezetett rádiófrekvencia IEC 61000-4-6</p> <p>Sugárzott rádiófrekvencia IEC 61000-4-3</p>	<p>3 Vrms 6 Vrms (ISM sávokban) 150 kHz-től 80 MHz-ig</p> <p>80 MHz-től 2,7 GHz-ig</p>	<p>Nem alkalmazható</p> <p>Akkumulátoros eszköz, nincs jelbemeneti port (SIP)/jelkimeneti port (SOP)</p> <p>10 V/m</p> <p>80 MHz – 2.7 GHz</p> <p>80% AM 1 kHz-en</p>	<p>A hordozható és mobil rádiófrekvencias kommunikációs berendezések nem használhatók a Sprint/Stroller/Hi Flow Stroller készülékekhez, illetve azok részeihez (beleértve a kábeleket) az adó frekvenciájára alkalmazható egyenlőtel számított, javasolt izolációs távolságon belül.</p> <p>Javasolt izolációs távolság $d = 1,2 \sqrt{P}$</p> <p>$d = 1,2 \sqrt{P}$ $d = 2,3 \sqrt{P}$ ahol P az adó gyártó által megadott legnagyobb kimeneti teljesítménye Wattban (W), és d a javasolt izolációs távolság méterben (m).</p> <p>A helyhez kötött rádiófrekvencias adók elektromágneses helyszínelmérése során^a megállapított elektromágneses térerősségének minden frekvenciatartományban kisebbnek kell lennie a határértéknek^b.</p> <p>A következő szimbólummal ellátott berendezések közelében interferencia léphet fel:</p> 

Vizsgálati frekvencia (MHz)	Sáv ^{a)} (MHz)	A készülék javítása ^{a)}	Moduláció ^{b)}	Maximális teljesítmény (W)	Távolság (m)	Zavartűrés vizsgálati szint (V/m)
385	380-390	TETRA 400:	Impulzusmoduláció ^{b)} 18 Hz	1,8	0,3	27
450	430-470	GMRS 460, FRS 460	FM ^{c)} ±5 kHz eltérés 1 kHz szinuszos jel	2	0,3	28
710	704-787	LTE sáv 13, 17	Impulzusmoduláció ^{b)} 217 Hz	0,2	0,3	9
745						
780						
810	800-960	GSM 800/900, TETRA 800, IDEN 820, CDMA 850, LTE sáv 5	Impulzusmoduláció ^{b)} 18 Hz	2	0,3	28
870						
930						
1720						
1845	1700-1900	GSM 1800; CDMA 1900; GSM 1900; DECT; LTE sáv 1, 3, 4, 25; UMTS	Impulzusmoduláció ^{b)} 217 Hz	2	0,3	28
1970						
2450	2400-2570	Bluetooth, WLAN 802.11 b/g/n, RFID 2450, LTE sáv 7	Impulzusmoduláció ^{b)} 217 Hz	2	0,3	28
5240	5100-5800	WLAN 802.11 a/n	Impulzusmoduláció ^{b)} 217 Hz	0,2	0,3	9
5500						
5785						

Megjegyzés: Ha szükséges a ZAVARTŰRÉSI VIZSGÁLATI SZINT eléréséhez, az átviteli antenna és a Sprint/Stroller/Hi Flow Stroller készülék közötti távolság 1 m-re csökkenthető. Az 1 m-es vizsgálati távolságot az IEC 61000-4-3 engedélyezi.

^a Egyes szolgáltatások esetében csak a felmenő irányú frekvenciák szerepelnek.

^b A hordozót 50%-os működési ciklusú négyoszgúhullámú jellel kell modulálni.

^c Az FM moduláció alternatívájaként lehet 18 Hz-en 50% impulzusmodulációt használni, mert habár nem ad tényleges modulációt, ez lenne a legrosszabb eset.

CAIRE i CAIRE Inc. są zastrzeżonymi znakami towarowymi firmy CAIRE Inc. Aby uzyskać pełną listę znaków towarowych, odwiedź naszą stronę internetową poniżej. Znaki towarowe: www.caireinc.com/corporate/trademarks.

Copyright © 2023 CAIRE Inc. A CAIRE Inc. fenntartja a jogot termékei megszüntetésére vagy termékei árának, anyagainak, berendezéseinek, minőségének, leírásainak, specifikációinak és/vagy folyamatainak bármikor, előzetes értesítés és közzététel nélkül való módosítására. Minden itt kifejezetten nem meghatározott jogot adott esetben fenntartunk.



www.caireinc.com



CAIRE Inc.
2200 Airport Industrial Dr., Ste. 500
Ball Ground, GA 30107 U.S.A.



Medical Product Service GmbH
Borngasse 20
35619 Braunfels, Germany
Email: info@mps-gmbh.eu
Worldwide: www.caireinc.com



Accumed Sagl
Viale Serfontana, 10
6834 - Morbio Inferiore
Switzerland

Medstar Importacao Exportacao Ltda
Rua Valencio Soares Rodrigues, 89, Sala 01 Centro
Vargem Grande Paulista/SP
Brasil
06730-00
Tel/Fax: (55)(11)5535-0989
Email: medstar@medstar.com.br

CAIRE and CAIRE Inc. are registered trademarks of CAIRE Inc. Please visit our website below for a full listing of trademarks. Trademarks: www.caireinc.com/corporate/trademarks/.

Copyright © 2023 CAIRE Inc. CAIRE Inc. reserves the right to discontinue its products, or change the prices, materials, equipment, quality, descriptions, specifications and/or, processes to its products at any time without prior notice and with no further obligation or consequence. All rights not expressly stated herein are reserved by us, as applicable.



10 Aug 2023 MN236-C4 E